



**BMW  
MOTORRAD**

# 用户手册

F 850 GS Adventure



**MAKE LIFE A RIDE**

---

---

**车辆数据**

车型

---

车辆识别号码

---

颜色编号

---

首次注册登记

---

车牌号

---

---

**代理商数据**

售后服务联系人

---

女士 / 先生

---

电话号码

---

代理商地址 / 电话 (公章)

---

# 您的 BMW。

非常感谢您选择购买 BMW Motorrad 公司的车辆，欢迎您加入 BMW 骑手大家庭。要熟悉您的新坐骑，这样才能安全顺利地驰骋于车流之中。

## 关于本用户手册

在开动您的全新 BMW 车辆前，请先仔细阅读本用户手册。在此可找到有关操作使用本车的重要说明，以使您能充分利用 BMW 车辆的技术优势。

您还能获得关于保养和维护本车、交通行驶安全性以及使本车最佳保值的信息。

倘若您今后想要出售您的 BMW，请记得同时移交用户手册。它是车辆的一个重要组成部分。

祝您驾乘愉快，BMW 一路畅通

BMW Motorrad.

<b>01 一般说明</b>	<b>2</b>	转向信号灯	51
使用	4	牵引力控制系统 (DTC)	51
缩写和符号	4	电子悬架调校 (D-ESA)	53
装备	4	驾驶模式	55
技术数据	5	驾驶模式 PRO	57
时效性	5	主动控制巡航系统	57
额外的信息源	5	防盗报警装置 (DWA)	60
合格证和使用许可证	5	轮胎压力监控系统 (RDC)	62
数据存储器	5	手柄加热	62
		后座	63
<b>02 概览</b>	<b>10</b>	<b>05 TFT 显示器</b>	<b>66</b>
左侧全视图	12	一般说明	68
右侧全视图	13	工作原理	69
后座下面	14	视图 Pure Ride	74
左侧组合开关	15	通用设置	74
右侧组合开关	16	蓝牙	76
组合仪表	17	我的车辆	78
		车载电脑	80
<b>03 显示</b>	<b>18</b>	导航	80
指示灯和警示灯	20	媒体	82
Pure Ride 视图中的		电话	82
TFT 显示器	21	显示软件版本	83
菜单视图中的 TFT 显示器	22	显示许可证信息	83
警告显示	23	<b>06 设置</b>	<b>84</b>
<b>04 操作</b>	<b>42</b>	后视镜	86
点火器转向锁	44	大灯	86
点火装置带		风挡玻璃	87
Keyless Ride	45	离合器	87
电子禁启动防盗装置EWS	48	制动器	87
紧急停止开关	48	换档	88
车灯	49	弹簧预压力	89
闪烁报警灯	50	减震器	90

<b>07 骑行</b>	<b>92</b>	轮胎	<b>133</b>
安全提示	94	轮辋	134
定期检测	96	车轮	134
起动	97	链条	143
磨合	99	空气滤清器	145
换档	100	灯具	146
越野使用	101	饰板件	147
制动	102	起动辅助	148
停放摩托车	103	蓄电池	149
加油	104	保险丝	151
为运输而固定摩托车	108	诊断插头	153
<b>08 技术细节</b>	<b>110</b>	<b>10 附件</b>	<b>154</b>
一般说明	112	一般说明	156
防抱死系统 (ABS)	112	插座	156
牵引力控制系统 (DTC)	114	USB 充电接口	157
发动机阻力矩控制系统	115	边箱	157
Dynamic ESA	116	尾箱	159
驾驶模式	116	导航系统	160
Dynamic Brake Control	118	<b>11 养护</b>	<b>166</b>
轮胎压力监控系统 (RDC)	118	保养剂	168
换档辅助	119	车辆清洗	168
<b>09 保养</b>	<b>122</b>	清洁敏感的车辆零件	169
一般说明	124	车漆养护	169
随车工具	124	涂防腐层	170
保养工具套件	125	停用摩托车	170
前轮支架	125	开始使用摩托车	170
后轮支架	125	<b>12 技术数据</b>	<b>172</b>
发动机机油	126	故障一览表	174
制动系统	127	螺栓连接	176
离合器	130	燃油	178
冷却液	131	发动机机油	178
		发动机	179

离合器	179
变速箱	179
后轮驱动	180
框架	180
底盘	180
制动	181
车轮和轮胎	181
电气系统	182
尺寸	183
重量	184
骑行数值	184

---

<b>13 售后服务</b>	<b>186</b>
----------------	------------

BMW Motorrad 服务	188
BMW Motorrad 保养	
历史	188
BMW Motorrad 机动	
性服务	188
保养工作	189
保养计划	190
保养确认	191
保养证明	203

---

附录	206
----	-----

电子禁启动防盗装置证	
书	207
Keyless Ride 证书	210
轮胎压力监控系统证书	214
TFT 仪表盘证书	215

---

说明	218
----	-----



# 一般说明

01



---

使用	4
缩写和符号	4
装备	4
技术数据	5
时效性	5
额外的信息源	5
合格证和使用许可证	5
数据存储器	5

## 4 一般说明

### 使用

在本用户手册的第 2 章中您可对您的摩托车先行一览。在保养一章中记录有所有执行的保养和维修作业。保养工作证明是予以优惠的前提条件。

如果某个时候您想转售自己的 BMW 摩托车，请记得将用户手册一起随车移交；用户手册是摩托车的重要组成部分。

### 缩写和符号

 **小心** 低风险程度的危害。不规避可能导致轻度或中度伤害。

 **警告** 中等风险程度的危害。不规避可能导致死亡或重伤。

 **危险** 高风险程度的危害。不规避就会导致死亡或重伤。

 **注意** 特别提示和安全措施。不遵守可能导致车辆或附件的损坏并因此造成担保免责。

 关于操纵、检查和设置过程中以及保养工作中改善操作方法的特别说明。

- 作业说明。
- » 作业的结果。
- ➡ 参阅带详细信息的页面。

< 在有关附件或装备信息的末尾处注有标记。



拧紧扭矩。



技术数据。

LA 国家装备。

SA 特殊装备  
BMW Motorrad 特殊装备在车辆生产时就已经安装。

SZ 特殊附件  
BMW Motorrad 可在 BMW Motorrad 当地代理商那里购买、加装特殊附件。

ABS 防抱死系统。

D-ESA 电子悬架调校。

DTC 动态牵引力控制系统。

DWA 防盗报警装置。

EWS 电子禁启动防盗装置。

RDC 轮胎压力监控系统。

### 装备

您在购买 BMW Motorrad 时，即可决定选择一个带有个性化配置的型号。本用户手册中描述了由 BMW 提供的选装配置 (SA) 和挑选出来的特殊附件 (SZ)。也可能有些装备您并未选取而在说明

书中却作了描述，对此请予以谅解。同样，相对于插图中的摩托车，专用于各个国家或地区的摩托车可能有所不同。

如果您的摩托车未包含描述的装备，可在单独说明书中找到其说明。

---

### 技术数据

本用户手册中所有尺寸、重量和功率数据都基于德国标准化协会 (DIN) 的标准且遵守其公差规定。本用户手册中的技术数据和规格作为要点。车辆专用的数据可能与此有偏差，例如由于所选的选装配置、国别特定车辆或国家专用的测量方法。详细值可以从许可文件中获取，或者询问您的 BMW Motorrad 合作伙伴或另一位有资质的售后服务合作伙伴或专业修理车间。车辆证明文件中的说明始终领先于用户手册中的说明。

---

### 时效性

在结构、装备和附件方面持续的深入开发，确保了 BMW 摩托车不断达到新的安全性和质量水准。所以，本用户手册的内容与您的摩托车之间可能会出现不同。BMW Motorrad 同时保留更正错误的权利。因此，说明书中的数据、插图和描述等所有的内容都不能作为提出要求的根据。

---

### 额外的信息源

#### BMW Motorrad 当地代理商

您的 BMW Motorrad 合作伙伴乐意随时回答问题。

#### 互联网

车辆用户使用手册、有关可能附件的使用说明书和安装说明以及有关 BMW Motorrad 的一般信息 (例如技术)，可在 [bmw-motorrad.com/manuals](http://bmw-motorrad.com/manuals) 中找到。

---

#### 合格证和使用许可证

车辆合格证以及有关可能附件的官方使用许可证可在 [bmw-motorrad.com/certification](http://bmw-motorrad.com/certification) 中找到。

---

### 数据存储器

#### 概述

在车辆内安装有控制单元。这些控制单元处理数据，例如由车辆传感器接收、自动生成或彼此交换的数据。某些控制单元需要用于确保车辆的安全运行，或者在骑行中提供支持，例如辅助系统。除此之外，控制单元可实现舒适性或信息娱乐设备功能。有关已保存或已交换数据的信息可以从车辆制造商处获取，例如通过一个单独的手册。

## 6 一般说明

### 个人参考

每辆车用唯一的车辆识别号标记。与国家有关可以借助车辆识别号、牌照以及相应的车主机构来确定。此外，还有其他方法可以通过车辆上采集的数据追溯车手或车主身份，例如通过使用的 ConnectedDrive 账号。

### 数据保护权限

车辆使用者根据有效的数据保护权限，在面对车辆制造商或收集或处理个人相关数据的公司时具有特定的权限。

车辆使用者在面对保存有关车辆使用者个人相关数据的机构时具有全面免费的信息请求资格。

这些机构可以是：

- 车辆制造商
- 有资质的售后服务合作伙伴
- 专业修理车间
- 保养服务提供商

车辆使用者允许请求获得有关，哪些个人相关数据被保存，出于何种目的使用这些数据以及这些数据来自何处方面的信息。得到该信息时将需要一个支持物或使用证明。

信息请求也包括传递给其他公司或机构的有关数据方面的信息。车辆制造商网页包括各自可用的数据保护提示。在这些数据保护提示中包含有关删除或调整数据权限方面的信息。车辆制造商在互联网中同时准备了其联系数据和数据保护授权。

车主在 BMW Motorrad 合作伙伴或另一个有资质的售后服务合作伙伴或专业修理车间处必要时可以无报酬读取车辆中保存的数据。

通过车辆内指定的车载诊断系统 (OBD) 插座读取车辆数据。

### 泄漏数据时的法律要求

在有效的法规范围内，车辆制造商有义务为机构提供其保存的数据。在个别情况下，例如解释犯罪行为时提供所需范围内的数据。

在有效的法规范围内，国家机构为此被授权，在个别情况下自行从车辆中读取数据。

### 车辆内的运行数据

运行车辆时，控制单元处理数据。

例如包括下列几项：

- 车辆及其零件的状态信息，例如车轮转速、轮周速度、减速
- 环境状态，例如温度

所处理的数据仅在车辆中自动处理，通常是临时的。这些数据不能超出运转时数被保存。

电子部件，例如控制单元，包括用于保存技术信息的组件。可以暂时或持久保存有关车辆状态、部件要求、事件或故障方面的信息。

通常，这些信息记录部件、模块、系统或环境的状态，例如：

- 系统组件的运行状态，例如液位、轮胎充气压力
- 重要系统组件中的功能异常和损坏，例如灯光和制动器
- 在特定行驶状况下的车辆反应，例如行驶稳定控制系统的使用
- 有关车辆有害事件方面的信息

这些数据是引用控制单元功能所必需的。除此之外，它们用于识别和排除功能异常以及通过车辆制造商优化车辆功能。

大部分数据是临时的，并且仅在车辆中自动处理。只有极小部分数据根据情况保存在事件或故障代码存储器中。

当使用售后服务效率时，例如修理、服务流程、保修情况和质量保证措施，可以从车辆中读取技术信息连同车辆识别号。

可以通过一位 BMW Motorrad 合作伙伴或另一位有资质的售后服务合作伙伴或一个专业修理车间读取信息。读取时将使用车辆内指定的车载诊断系统 (OBD) 插座。

数据将由各个代理商网络机构收集、处理和使用。这些数据记录车辆的技术状态，有助于发现故障、维持保修义务并改善质量。除此之外，制造商出自产品法律权限具有产品观察义务。实现该义务时，车辆制造商需要来自车辆的技术数据。来自车辆的数据可以用于检查客户对于保修和方面的要求。

在修理范围内，车辆内的故障代码存储器和事件存储器在 BMW Motorrad 一位合作伙伴或另一位有资质的售后服务合作伙伴或一个专业修理车间处进行复位。

### 车辆内的数据输入和数据传输概述

根据不同的装备可以在车辆中保存舒适性设置和个性化配置，并可随时进行更改或复位。

例如包括下列几项：

- 调整挡风玻璃位置
- 底盘设定

必要时可以将数据输送到车辆的娱乐和通信系统中，例如通过智能手机。

取决于各自的装备包括下列几项：

- 多媒体数据，如播放的音乐
- 在连接通信系统或集成导航系统时所使用的地址簿数据
- 输入的目的地
- 有关应用互联网服务方面的数据。这些数据可以保持在车辆本地，或者位于某个与车辆相连的设备上，例如智能手机、USB 记忆棒、MP3 播放器。当成功在车辆内保存数据时，可以随时进行删除。

仅根据个人愿望在应用在线服务的范围内将数据传送给第三方。这取决于应用服务时所选的设置。

### 接入移动终端设备

## 8 一般说明

根据不同的装备可以通过车辆的操作元件控制与车辆相连的移动终端设备。

此时可以通过多媒体系统输出移动终端设备的图像和声音。同时将特定的信息传送到移动终端设备。取决于接入类型，这些信息包括例如位置数据和其他一般车辆信息。这实现了所选应用程序的最佳应用，例如导航或音乐播放。

通过各自所使用的应用程序供应商将确定其他数据处理的数据类型。可能设置的范围取决于移动终端设备的各个应用程序和操作系统。

### 服务

#### 概述

当车辆支配一个无线网络连接时，可实现车辆和其他系统之间的数据交换。通过车辆自身的发送和接收单元或个人安装的手机终端设备可实现无线网络连接，例如智能手机。通过该无线网络连接可以应用所谓的在线功能。包括由车辆制造商或其他供应商提供的在线服务和应用程序。

#### 车辆制造商服务

在车辆制造商在线服务中将描述各个针对适用机构的功能，例如用户手册、制造商网页。此处同时给出相关的数据保护权限信息。引入在线服务时可以使用个人相关数据。通过一个安全连接

进行数据交换，例如通过为此指定的车辆制造商 IT 系统。

只能基于法律许可证、合同约定或批准，通过提供服务来收集、处理和使用个人相关数据。也可以激活或禁用整个数据连接。不包括法律规定的功能。

#### 其他供应商服务

在应用其他供应商的在线服务时，服务负有责任并遵守各个供应商的数据保护和应用条件。车辆制造商对此时交换的内容不产生影响。在各个网络服务商处可以了解有关第三方服务的框架内收集和使用个人相关数据的数据类型、范围和目的方面的信息。



概览

02



---

左侧全视图	12
右侧全视图	13
后座下面	14
左侧组合开关	15
右侧组合开关	16
组合仪表	17

## 12 概览

### 左侧全视图



- 1 插座 (☞ 156)
- 2 USB 充电接口 (☞ 157)
- 3 鞍座锁 (☞ 63)
- 4 减震器调节装置 (☞ 90)
- 5 机油加注口和机油尺 (☞ 126)

## 右侧全视图



- 1 设置弹簧预压力 (☞ 89)
- 2 后轮制动液储液罐 (☞ 130)
- 3 前部制动液储液罐 (☞ 129)
- 4 车辆识别号码
- 5 冷却液液位显示 (在侧饰板后面) (☞ 131)
- 6 型号铭牌 (右、中、上框架)

## 14 概览

### 后座下面

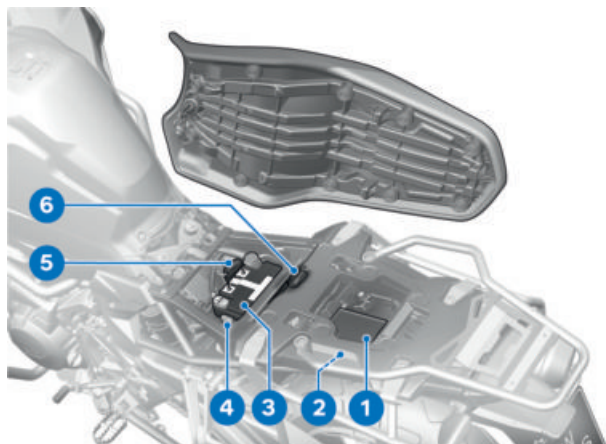

- 1 随车工具 (☞ 124)
- 2 载重表
- 3 蓄电池 (☞ 149)
- 4 更换总保险丝 (☞ 151)。
- 5 诊断插头 (☞ 153)
- 6 更换保险丝 (☞ 152)。

## 左侧组合开关

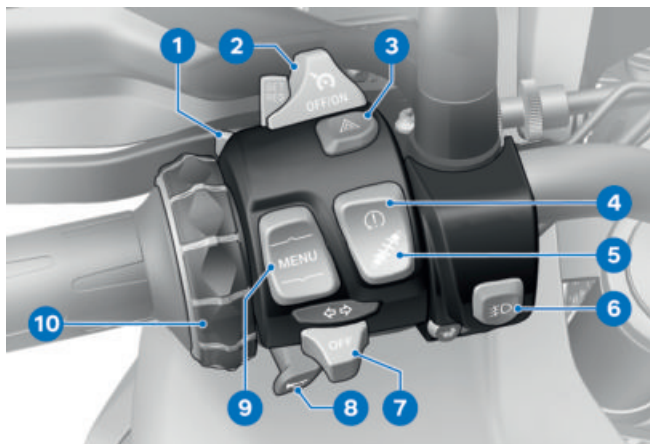

- 1 远光灯和近光灯变光功能 (☞ 49)
- 2 主动控制巡航系统 (☞ 58)
- 3 闪烁报警装置 (☞ 50)
- 4 DTC (☞ 51)
- 5 Dynamic ESA (☞ 53)
- 6 -包括辅助远光灯<sup>SA</sup>辅助大灯 (☞ 50)。
- 7 转向信号灯 (☞ 51)
- 8 喇叭
- 9 翘板按钮 MENU (☞ 69)
- 10 Multi-Controller 操作元件 (☞ 69)

## 16 概览

### 右侧组合开关

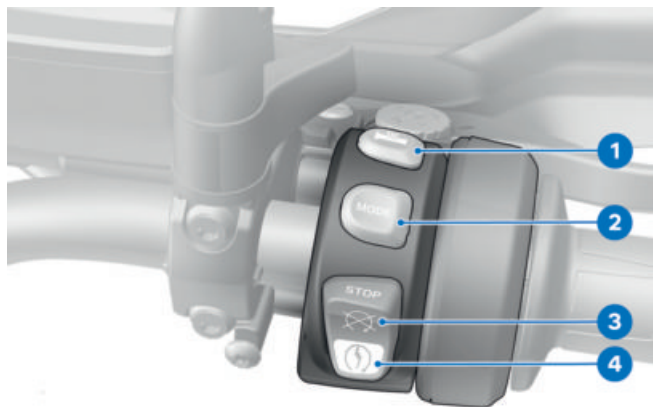

- 1 操作加热手柄 (⇒ 62)
- 2 选择骑行模式 (⇒ 56)
- 3 紧急停止开关 (⇒ 48)
- 4 起动按钮 (⇒ 97)

## 组合仪表

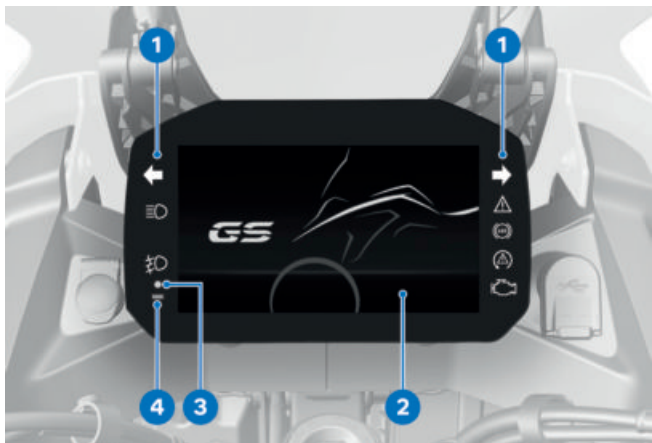

- 1 指示灯和警示灯 (☞ 20)
- 2 TFT 显示器 (☞ 21)  
(☞ 22)
- 3 DWA 发光二极管 (☞ 61)  
—包括 Keyless Ride<sup>SA</sup>  
无线电遥控钥匙指示灯  
(☞ 45)
- 4 光电二极管 (用于仪表照明的  
亮度调节)

显示

03



---

指示灯和警示灯	20
PURE RIDE 视图中的 TFT 显示器	21
菜单视图中的 TFT 显示器	22
警告显示	23

## 20 显示

### 指示灯和警示灯

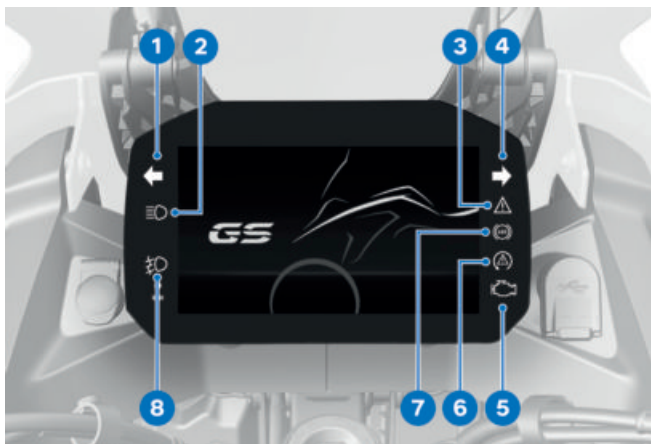

- 1 左侧转向信号灯 (☞ 51)
- 2 远光灯 (☞ 49)
- 3 通用警示灯 (☞ 23)
- 4 右侧转向信号灯 (☞ 51)
- 5 驱动系统功能异常警示灯 (☞ 33)
- 6 DTC (☞ 38)
- 7 ABS (☞ 37)
- 8 一包括辅助远光灯<sup>SA</sup> 辅助大灯 (☞ 50)。

## PURE RIDE 视图中的 TFT 显示器

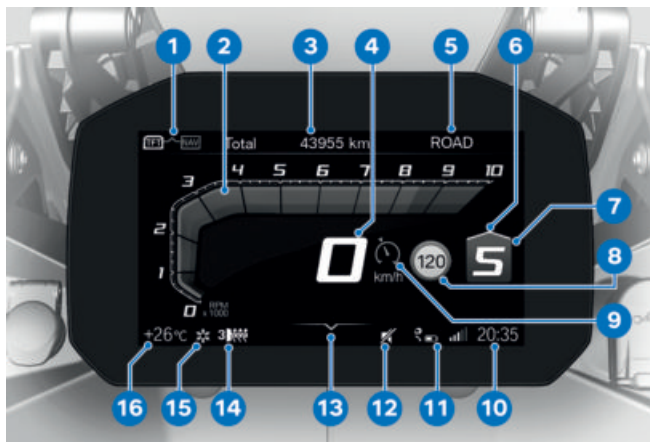

- 1 切换操作焦点 (☞ 72)
- 2 转速表 (☞ 74)
- 3 状态栏 (☞ 72)
- 4 车速表
- 5 骑行模式 (☞ 55)
- 6 换高档建议 (☞ 74)
- 7 档位显示，在空档位置上显示“N” (怠速)。
- 8 Speed Limit Info (☞ 73)
- 9 主动控制巡航系统 (☞ 58)
- 10 时钟 (☞ 75)
- 11 连接状态 (☞ 76)
- 12 静音切换 (☞ 74)
- 13 操作帮助
- 14 加热手柄档位 (☞ 62)
- 15 外部温度警告 (☞ 29)
- 16 外部温度

## 22 显示

### 菜单视图中的 TFT 显示器

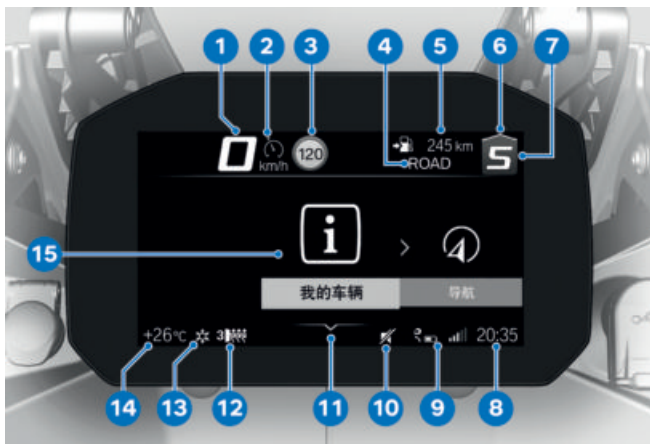

- 1 车速表
- 2 主动控制巡航系统 (☰→ 58)
- 3 Speed Limit Info (☰→ 73)
- 4 骑行模式 (☰→ 55)
- 5 状态栏 (☰→ 72)
- 6 换高档建议 (☰→ 74)
- 7 档位显示，在空档位置上显示“N” (怠速)。
- 8 时钟
- 9 连接状态
- 10 静音切换 (☰→ 74)
- 11 操作帮助
- 12 加热手柄档位 (☰→ 62)
- 13 外部温度警告 (☰→ 29)
- 14 外部温度
- 15 菜单区域

## 警告显示

### 显示

警告通过相应的警示灯显示。通过通用警示灯和 TFT 显示器上的对话框来显示警告。通用警示灯将根据警告的急迫性亮起黄灯或红灯。

 通用警示灯根据最紧迫的警告进行显示。关于可能的警告，在后面几页中可找到一份概览。



### 检查控制显示器

显示器中的信息与示意图有所区分。根据优先权将使用不同的颜色和符号：

- 绿色的“车辆检查 OK” **1**：无信息，值最佳。
- 带小“i”的白圈 **2**：信息。
- 黄色警告三角标志 **3**：警告信息，数值非最佳。
- 红色警告三角标志 **3**：警告信息，数值临界



### 值显示

图标 **4** 与示意图有所区分。根据评价将使用不同的颜色。取代数字值 **8** 及单位 **7** 同时显示文本 **6**：

### 图标颜色

- 绿色：(OK) 当前值最佳。
- 蓝色：(Cold!) 当前温度过低。
- 黄色：(Low!/High!) 当前值过低或过高。
- 红色：(Hot!/High!) 当前温度或值过高。
- 白色：(---) 不存在有效值。取代值将显示线条 **5**。

 自特定的骑行持续时间或速度开始可以部分分析单个值。如果由于未满足测量条件尚未显示测量值，则线条作为占位符代替显示。只要不存在有效的测量值，则不能以彩色图标的形式进行分析。

## 24 显示

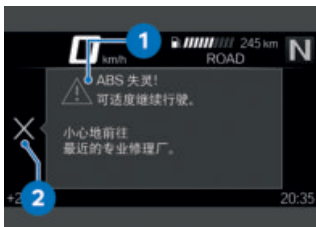

### 检查控制对话框

信息将作为检查控制对话框 **1** 输出。

- 如果存在多条相同优先权的检查控制信息，将按照其出现的顺序切换信息，直至得到确认。
- 如果图标 **2** 显示激活，可以通过向左翻转多功能控制器进行确认。
- 检查控制信息将作为补充标签动态附加到菜单 我的车辆 中的页面 (☰▶ 70)。只要存在故障，就可以重新调出信息。

## 警告显示概述 指示灯和报警灯

	显示文字	含义
	 显示。	结冰警告 (►►► 29)
 呈黄色亮起。	 遥控钥匙 不在有效范围内。	无线电遥控钥匙在接收范围之外 (►►► 29)
 呈黄色亮起。	 Keyless Ride 失灵!	Keyless Ride 失灵 (►►► 29)
 呈黄色亮起。	 遥控钥匙电池 电量低。	更换无线电遥控钥匙蓄电池 (►►► 30)
	 显示黄色。	车载网络电压过低 (►►► 30)
	 车载电源电压 低。	
 呈黄色亮起。	 显示黄色。	车载网络电压处于临界状态 (►►► 30)
	 车载电源电压 不正常!	
 呈黄色闪烁。	 显示黄色。	充电电压处于临界状态 (►►► 31)
	 蓄电池电压 极低!	
 呈黄色亮起。	 显示损坏的照明工具。	灯泡损坏 (►►► 31)
	 DWA 电池电量 低。	DWA 蓄电池电量低 (►►► 32)
	 DWA 电池 放电。	DWA 蓄电池电已用完 (►►► 32)
	 DWA 失灵。	DWA 失灵 (►►► 32)
 呈黄色亮起。	 冷却液温度 过高!	冷却液温度过高 (►►► 32)

## 26 显示

指示灯和报警灯	显示文字	含义
 亮起。	 发动机!	驱动系统功能异常 (▣▶▶ 33)
 呈红色闪烁。	 发动机控制 严重故障!	驱动系统严重功能异常 (▣▶▶ 33)
 闪烁。		
 呈黄色亮起。	 没有与发动机控制的通讯。	发动机控制失灵 (▣▶▶ 33)
 呈黄色亮起。	 发动机控制中的故障。	发动机处于紧急运行模式 (▣▶▶ 33)
 呈红色闪烁。	 发动机控制 严重故障!	发动机控制系统中的严重故障 (▣▶▶ 34)
 呈黄色亮起。	 显示黄色。	轮胎充气压力在允许公差极限区域内 (▣▶▶ 35)
	 轮胎压力 与额定值不符合。	
 呈黄色亮起。	 显示黄色。	轮胎充气压力在允许公差范围外 (▣▶▶ 35)
	 轮胎压力 与额定值不符合。	
	 轮胎压力监控。压力损失。	
	 “---”	传输故障 (▣▶▶ 36)
 呈黄色亮起。	 “---”	传感器损坏或系统故障 (▣▶▶ 36)
	 RDC 传感器的 电池电量低。	轮胎充气压力传感器电池电量低 (▣▶▶ 37)



指示灯和报警灯	显示文字	含义
 呈黄色亮起。	 胎压控制 失灵!	轮胎压力监控系统 (RDC) 失灵 (►► 37)
 呈黄色亮起。	 车轮外倾角传感器损坏。	跌倒传感器损坏 (►► 37)
 呈黄色亮起。	 侧面支撑 监控装置损坏。	侧面支架监控损坏 (►► 37)
 闪烁。		ABS 自诊断未结束 (►► 37)
 呈黄色亮起。	 ABS 使用 受限!	ABS 故障 (►► 38)
 亮起。		
 呈黄色亮起。	 ABS 失灵!	ABS 失灵 (►► 38)
 亮起。		
 呈黄色亮起。	 ABS Pro 失灵!	ABS Pro 失灵 (►► 38)
 亮起。		
 快速闪烁。		DTC 干预 (►► 38)
 缓慢闪烁。		DTC 自诊断未结束 (►► 38)
 亮起。	 Off!	DTC 已关闭 (►► 39)
	 牵引力控制已 关闭。	
 呈黄色亮起。	 牵引控制 受限!	DTC 功能使用受限 (►► 39)
 亮起。		

## 28 显示

指示灯和报警灯	显示文字	含义
 呈黄色亮起。	 牵引力控制 失灵!	DTC 故障 (▶▶▶ 39)
 亮起。		
 呈黄色亮起。	 缓冲支柱 损坏!	D-ESA 故障 (▶▶▶ 40)
	 达到燃油储量表。 立即驶往加油站	已达到燃油储备 (▶▶▶ 40)
	 闪烁。	档位未学习 (▶▶▶ 40)
 慢闪绿灯。		闪烁报警装置打开 (▶▶▶ 40)
 慢闪绿灯。		
	 显示白色。	保养到期 (▶▶▶ 41)
		保养到期!
 呈黄色亮起。	 显示黄色。	已超过保养期限 (▶▶▶ 41)
		保养逾期!

## 外部温度

车外温度将在 TFT 显示器的状态栏中显示。

在摩托车停住时，发动机热量会使外部温度的测量失真。如果发动机热量的影响过大，会替代值暂时显示线条。



如果车外温度降低至下列极限值以下，则存在薄冰形成的危险。



车外温度极限值

约 3 °C

当首次低于该温度时，车外温度显示器闪烁，连同在 TFT 显示器状态栏中出现雪花图标。

## 结冰警告



显示。

可能的原因：

车辆上测得的环境温度低于 3 °C。



**警告**

**即使超过 3 °C 仍有结冰危险  
有事故风险**

- 外部温度较低时，桥梁上和道路的背阴区域内有结冰的可能。

- 有预见性地骑行。

## 无线电遥控钥匙在接收范围之外

—包括 Keyless Ride<sup>SA</sup>



呈黄色亮起。



遥控钥匙不在有效范围内。无法再次打开点火系统。

可能的原因：

无线电遥控钥匙和发动机电子系统之间的通信受到干扰。

- 检查无线电钥匙中的电池。

—包括 Keyless Ride<sup>SA</sup>

- 更换无线电遥控钥匙蓄电池 (►► 47)。

- 在继续骑行中使用备用钥匙。

—包括 Keyless Ride<sup>SA</sup>

- 无线电遥控钥匙的电池电量用尽或无线电遥控钥匙丢失 (►► 46)。

- 如果骑行期间出现检查控制对话框，请保持冷静。可以继续行驶，无需关闭发动机。

- 损坏的无线电遥控钥匙由 BMW Motorrad 当地代理商替换。

## Keyless Ride 失灵



呈黄色亮起。



Keyless Ride 失灵！发动机不得熄火。可能无法重新启动发动机。

## 30 显示

可能的原因:

Keyless Ride 控制单元诊断出一个通信故障。

- 不要关闭发动机。请尽快求助专业维修车间，最好是 BMW Motorrad 当地代理商。
- » 无法再通过 Keyless Ride 接通发动机启动。
- » 无法再激活 DWA。

### 更换无线电遥控钥匙蓄电池

-包括 Keyless Ride<sup>SA</sup>



呈黄色亮起。



遥控钥匙电池 电量低。中控锁电池 受限。更换电池。

可能的原因:

- 无线电遥控钥匙蓄电池电容量不满。只在有限的时间内确保无线电遥控钥匙的功能。
- 更换无线电遥控钥匙蓄电池 (►► 47)。

### 车载网络电压过低



显示黄色。



车载电源电压 低。关闭不需要的用电器。

车载网络电压过低。继续骑行时摩托车电子系统使蓄电池放电。

可能的原因:

电器设备耗电量大，例如加热马甲在运行中，过多电器设备同时处于运行中，或蓄电池损坏。

- 关闭不必要的电器设备或从车载网络上断开。
- 如果故障依旧存在，或在没有连接电器设备的情况下出现，请尽可能快地让专业维修车间排除该故障，最好是让 BMW Motorrad 当地代理商完成此项工作。

### 车载网络电压处于临界状态



呈黄色亮起。



显示黄色。



车载电源电压 不正常! 用电器已 关闭。检查蓄电池状态。



**警告**

#### 车辆系统失灵

有事故风险

- 请勿继续骑行。

车载网络电压处于临界状态。继续骑行时摩托车电子系统使蓄电池放电。

可能的原因:

- 电器设备耗电量大, 例如加热马甲在运行中, 过多电器设备同时处于运行中, 或蓄电池损坏。
- 关闭不必要的电器设备或从车载网络上断开。
  - 如果故障依旧存在, 或在没有连接电器设备的情况下出现, 请尽可能快地让专业维修车间排除该故障, 最好是让 BMW Motorrad 当地代理商完成此项工作。

### 充电电压处于临界状态



呈黄色闪烁。



显示黄色。



蓄电池电压 极低! 有事故危险。请勿继续驾驶。



### 警告

#### 车辆系统失灵

有事故风险

- 请勿继续骑行。

蓄电池未充电。继续骑行时摩托车电子系统使蓄电池放电。

可能的原因:

- 发电机或发电机驱动器损坏, 蓄电池损坏或保险丝熔断。
- 请让专业维修车间尽快排除故障, 最好是让 BMW Motorrad 当地代理商完成此项工作。

### 灯泡损坏



呈黄色亮起。



显示损坏的照明工具:



远光灯损坏!



左前转向信号灯 损坏! 或  
右前转向信号灯 损坏!



近光灯损坏!



前驻车灯 损坏!



尾灯损坏!



制动信号灯损坏!



左后转向信号灯 损坏! 或  
右后转向信号灯 损坏!



牌照灯 损坏!

-包括辅助远光灯 SA



左辅助灯 损坏! 或 右辅助灯 损坏! <

-交由专业修理厂 进行检查。



### 警告

**由于照明工具失灵而忽视了道路行驶的车辆危及安全**

- 尽快更换损坏的灯泡, 最好始终随车携带相应的备用灯泡。

## 32 显示

可能的原因:

照明工具损坏。

- 通过目检找出损坏的照明工具。
- 完整替换 LED 照明工具，为此请求助专业维修车间，最好是 BMW Motorrad 当地代理商。

### DWA 蓄电池电量低

-包括防盗报警装置 (DWA)<sup>SA</sup>

 DWA 电池电量低。无限制。在专业修理厂商定一个期限。

 该故障信息仅在 Pre-Ride-Check 后紧接着短暂显示。

可能的原因:

DWA 蓄电池电容量不满。断开车辆蓄电池后，只在有限的时间内确保 DWA 的功能。

- 请求助专业维修厂，最好是 BMW Motorrad 当地代理商。

### DWA 蓄电池电已用完

-包括防盗报警装置 (DWA)<sup>SA</sup>

 DWA 电池放电。无自主报警。在专业修理厂商定一个期限。

 该故障信息仅在 Pre-Ride-Check 后紧接着短暂显示。

可能的原因:

DWA 蓄电池电容量耗尽。断开车辆蓄电池后，不再确保 DWA 的功能。

- 请求助专业维修厂，最好是 BMW Motorrad 当地代理商。

### DWA 失灵

-包括防盗报警装置 (DWA)<sup>SA</sup>

 DWA 失灵。交由专业修理厂进行检查。

可能的原因:

DWA 控制单元诊断出一个通信故障。

- 请求助专业维修车间，最好是 BMW Motorrad 当地代理商。
  - » 无法再激活或禁用 DWA。
  - » 可能误报警。

### 冷却液温度过高

 呈黄色亮起。

 冷却液温度过高! 检查冷却液液位。在冷却时以部分负荷继续行驶。



**注意**

**骑行时发动机过热**  
发动机损坏

- 务必注意下列措施。

可能的原因:

冷却液液位过低。

- 检查冷却液液位 (► 131)。  
在冷却液液位过低时:
  - 添加冷却液 (► 132)。

可能的原因:

冷却液温度过高。

- 如有可能，为冷却发动机在部分负荷范围内骑行。

- 堵车时关闭发动机，然而让点火开关保持接通，以便散热器风扇继续运行。
- 如果冷却液温度经常过高，请尽快让专业维修厂排除该故障，最好由 BMW Motorrad 当地代理商进行。

### 驱动系统功能异常



亮起。



发动机！交由专业修理厂进行检查。

可能的原因：

发动机控制单元诊断出一个会导致有害物质排放和/或功率降低的故障。

- 让专业维修车间排除故障，最好是让 BMW Motorrad 当地代理商完成此项工作。
- » 能够继续骑行，有害物质的排放高于额定值。

### 驱动系统严重功能异常



呈红色闪烁。



闪烁。



发动机控制严重故障！可适当继续行驶。可能损坏。让专业修理厂进行检查。

可能的原因：

发动机控制单元已诊断出一个可能导致排气系统损坏的故障。

- 请让专业维修车间尽快排除故障，最好是让 BMW Motorrad 当地代理商完成此项工作。
- » 可继续骑行，然而不建议继续骑行。

### 发动机控制失灵



呈黄色亮起。



没有与发动机控制的通讯。涉及多个系统。请小心行驶至最近的专业修理厂。

### 发动机处于紧急运行模式



呈黄色亮起。



发动机控制中的故障。可适度继续行驶。小心地前往最近的专业修理厂。



**警告**

**在发动机紧急运行时行驶性能异常**

有事故风险

- 避免猛力加速和超车。

可能的原因：

发动机控制单元诊断出一个故障。特殊情况下发动机熄火且不能再启动。在其他情况下发动机以应急运行模式运转。

- 可继续行驶，但发动机的功率可能会与平常不同。

## 34 显示

- 请让专业维修厂尽快排除故障，最好是让 BMW Motorrad 当地代理商完成此项工作。

### 发动机控制系统中的严重故障



呈红色闪烁。



发动机控制 严重故障！可适当继续行驶。可能损坏。让专业修理厂进行检查。



### 警告

#### 紧急运行时发动机损坏

有事故风险

- 缓慢驾驶，避免猛力加速和超车。
  - 如有可能，取车并让专业维修厂排除故障，最好是让 BMW Motorrad 当地代理商完成此项工作。
- 可能的原因：  
发动机控制单元已诊断出一个可能导致严重的连锁故障的故障。发动机处于紧急运行模式。
- 尽可能避免高负荷和转速范围。
  - 请让专业维修厂尽快排除故障，最好是让 BMW Motorrad 当地代理商完成此项工作。
- » 可继续骑行，然而不建议继续骑行。

### 胎压

—包括轮胎压力监控 (RDC)<sup>SA</sup>

显示胎压时，除了出现电子条目我的车辆 和检查控制信息以外还存在条目 轮胎充气压力：



左边值涉及到前轮，右边值涉及到后轮。

除了实际轮胎压力值外，还将根据装载情况显示额定轮胎压力值。

在打开点火开关后立即仅显示线条。在首次超过下列最低速度后才开始传送实际轮胎压力值：



RDC 传感器未激活

最小 30 km/h (RDC 传感器仅在超过最低速度后才向车辆发送信号。)



TFT 显示屏中显示温度补偿下的轮胎充气压力，均是指以下轮胎充气温度：

20 °C





如果附加显示黄色或红色轮胎图标，则是一个警告。



轮胎压力的公差范围针对单人骑行模式。



如果相关数值位于允许公差的极限区域内，则通用警示灯亮黄灯。



如果确定的胎压不在允许公差范围内，则通用警示灯闪红灯。

有关 BMW Motorrad RDC 的进一步信息参见章节技术细节 (►► 118)。

### 轮胎充气压力在允许公差的极限区域内

—包括轮胎压力监控 (RDC)<sup>SA</sup>



呈黄色亮起。



显示黄色。



轮胎压力与额定值不符合。检查轮胎压力。

可能的原因：

测得的轮胎压力在所允许公差的极限区域内。

- 校正轮胎压力。
- 调整轮胎压力前，注意技术细节一章中关于温度补偿和调整轮胎压力的信息：

» 温度补偿 (►► 119)

» 充气压力匹配 (►► 119)

» 额定轮胎压力可在下列位置找到：

- 使用说明书封面背面
- 视图 轮胎充气压力 中的组合仪表
- 摩托车后座下方提示牌

### 轮胎充气压力在允许公差范围外

—包括轮胎压力监控 (RDC)<sup>SA</sup>



呈黄色亮起。



显示黄色。



轮胎压力与额定值不符合。立刻停车！检查轮胎压力。



轮胎压力监控。压力损失。立刻停车！检查轮胎压力。



**警告**

### 轮胎充气压力超出允许的公差范围。

事故危险，让车辆行驶性能降低。

- 调整驾车方式。

可能的原因：

测得的轮胎压力在允许公差范围外。

- 检查轮胎有无损坏和是否可骑行。

如果轮胎仍可骑行：

- 下次有机会时校正轮胎压力。

## 36 显示

• 调整轮胎压力前，注意技术细节一章中关于温度补偿和调整轮胎压力的信息：

» 温度补偿 (▶▶▶ 119)

» 充气压力匹配 (▶▶▶ 119)

» 额定轮胎压力可在下列位置找到：

- 使用说明书封面背面

- 视图 轮胎充气压力 中的组合仪表

- 摩托车后座下方提示牌

• 让专业维修车间检查轮胎是否损坏，最好是让 BMW Motorrad 当地代理商完成此项工作。

 在越野模式中可以停用 RDC 警告信息。

如果不能确定轮胎是否可骑行：

• 请勿继续骑行。

• 通知故障援助。

### 传输故障

- 包括轮胎压力监控 (RDC)<sup>SA</sup>



可能的原因：

摩托车没有达到最低速度 (▶▶▶ 118)。



RDC 传感器未激活

最小 30 km/h (RDC 传感器仅在超过最低速度后才向车辆发送信号。)

• 在较高速度时观察 RDC 显示值。



只有当通用警告灯也亮起时，才是永久性故障。

在这种情况下：

• 让专业维修厂排除故障，最好是让 BMW Motorrad 当地代理商完成此项工作。

可能的原因：

与 RDC 传感器之间的无线电联系受到干扰。周围有干扰 RDC 控制单元与传感器连接的无线技术设备。

• 在另一个环境中观察 RDC 显示值。



只有当通用警告灯也亮起时，才是永久性故障。

在这种情况下：

• 让专业维修厂排除故障，最好是让 BMW Motorrad 当地代理商完成此项工作。

### 传感器损坏或系统故障

- 包括轮胎压力监控 (RDC)<sup>SA</sup>



呈黄色亮起。



可能的原因：

安装了不带 RDC 传感器的车轮。

• 加装带 RDC 传感器的车轮组。

可能的原因:

1 个或 2 个 RDC 传感器失灵或存在一个系统故障。

- 让专业维修厂排除故障，最好是让 BMW Motorrad 当地代理商完成此项工作。

### 轮胎充气压力传感器电池电量低

—包括轮胎压力监控 (RDC)<sup>SA</sup>

 RDC 传感器的 电池电量低。功能受限。由专业修理厂 进行检查。

 该故障信息仅在 Pre-Ride-Check 后紧接着短暂显示。

可能的原因:

轮胎充气压力传感器的蓄电池容量不满。只在有限的时间内确保轮胎充气压力监控的功能。

- 请求助专业维修厂，最好是 BMW Motorrad 当地代理商。

### 轮胎压力监控系统 (RDC) 失灵

—包括轮胎压力监控 (RDC)<sup>SA</sup>

 呈黄色亮起。

 胎压控制 失灵！功能受限。由专业修理厂 进行检查。

可能的原因:

RDC 控制单元诊断出一个通信故障。

- 请求助专业维修车间，最好是 BMW Motorrad 当地代理商。
- » 轮胎压力警告不可用。

### 跌倒传感器损坏

 呈黄色亮起。

 车轮外倾角传感器损坏。交由专业修理厂 进行检查。

可能的原因:

跌倒传感器无功能。

- 请求助专业维修厂，最好是 BMW Motorrad 当地代理商。

### 侧面支架监控损坏

 呈黄色亮起。

 侧面支撑 监控装置损坏。可继续行驶。在 发动机停止状态！让 专业修理厂 进行检查。

可能的原因:

侧面支架开关或其接线已损坏。低于 5 km/h 时将关闭发动机。无法继续行驶。

- 请求助专业维修车间，最好是 BMW Motorrad 当地代理商。

### ABS 自诊断未结束

 闪烁。

可能的原因:

因为自诊断未结束，所以 ABS 功能不可用。为了检查车轮传感器，摩托车必须行驶数米。

- 缓慢起步。必须注意，在自诊断结束之前 ABS 功能不可用。

## 38 显示

### ABS 故障



呈黄色亮起。



亮起。



ABS 使用受限！可适度继续行驶。小心地前往最近的专业修理厂。

可能的原因：

ABS 控制单元识别到一个故障。

ABS 功能受限可用。

- 可继续骑行。注意可能导致 ABS 故障信息的特殊情况的详细信息 (▶▶▶ 112)。
- 请让专业维修厂尽快排除故障，最好是让 BMW Motorrad 当地代理商完成此项工作。

### ABS 失灵



呈黄色亮起。



亮起。



ABS 失灵！可适度继续行驶。小心地前往最近的专业修理厂。

可能的原因：

ABS 控制单元识别到一个故障。

- 可继续骑行。必须注意，ABS 功能不可用。注意可能导致 ABS 故障信息的特殊情况的详细信息 (▶▶▶ 112)。
- 请让专业维修厂尽快排除故障，最好是让 BMW Motorrad 当地代理商完成此项工作。

### ABS Pro 失灵



呈黄色亮起。



亮起。



ABS Pro 失灵！可适度继续行驶。小心地前往最近的专业修理厂。

可能的原因：

ABS Pro 控制单元识别到一个故障。

ABS Pro 功能不可用。ABS 功能可在受限情况下继续使用。

ABS 仅在直线骑行时支持制动。

- 可继续骑行。注意可能导致 ABS Pro 故障信息的特殊情况的详细信息 (▶▶▶ 112)。
- 请让专业维修车间尽快排除故障，最好是让 BMW Motorrad 当地代理商完成此项工作。

### DTC 干预



快速闪烁。

DTC 识别到后轮不稳定，并降低扭矩。指示灯和警示灯闪烁时间超过 DTC 干预时间。这样，骑手在临界骑行状况之后也能获得针对所进行调节的视觉反馈信息。

### DTC 自诊断未结束



缓慢闪烁。

可能的原因:

	DTC 自诊断未完成
<p>因为自诊断未结束，所以 DTC 功能不可用。(为了检查车轮转速传感器，摩托车必须在发动机运转时达到最低速度：最小 5 km/h)</p>	

- 缓慢起步。必须注意，在自诊断结束之前 DTC 功能不可用。

### DTC 已关闭



亮起。



Off!



牵引力控制已 关闭。

可能的原因:

DTC 系统已由骑手关闭。

- DTC 打开 (►► 52)。

### DTC 功能使用受限



呈黄色亮起。



亮起。



牵引控制 受限! 可适度继续行驶。小心地前往最近的专业修理厂。

可能的原因:

DTC 控制单元识别到一个故障。



**注意**

### 部件的损坏

例如传感器的损坏以及由此产生的功能异常

- 骑手座和乘客座下不得携带物品。
- 固定随车工具。
- 偏航角速率传感器未损坏。
- 必须注意，DTC 功能可用性受限。
- 可继续骑行。注意可能导致 DTC 故障的各种情况的详细信息 (►► 114)。
- 请让专业维修车间尽快排除故障，最好是让 BMW Motorrad 当地代理商完成此项工作。

### DTC 故障



呈黄色亮起。



亮起。



牵引力控制 失灵! 可适度继续行驶。小心地前往最近的专业修理厂。

可能的原因:

DTC 控制单元识别到一个故障。

- 必须注意，DTC 功能不可用或只能受限制地使用。
- 可继续骑行。注意可能导致 DTC 故障的各种情况的详细信息 (►► 114)。

## 40 显示

- 请让专业维修车间尽快排除故障，最好是让 BMW Motorrad 当地代理商完成此项工作。

### D-ESA 故障



呈黄色亮起。



缓冲支柱 损坏! 可适度继续行驶。小心地前往最近的专业修理厂。

可能的原因:

D-ESA 控制单元识别到一个故障。其原因可能是弹簧减弱和/或移位。在这种情况下，摩托车减震效果很差，在较差的路面上骑行时尤其不舒适。也可能是弹簧张力设置不正确。

- 请让专业维修厂尽快排除故障，最好是让 BMW Motorrad 当地代理商完成此项工作。

### 已达到燃油储备



达到燃油储量表。立即驶往加油站。



### 警告

**发动机运行不规则或由于燃油不足而熄火**

有事故风险，触媒转换器损坏

- 不要行驶到油箱燃油耗尽。

可能的原因:

燃油箱中最多还有储备量的燃油。



燃油备用量

约 3.5 l

- 加油过程 (▶▶▶ 104)。

### 档位未学习

—包括换挡助手 Pro<sup>SA</sup>



档位显示器闪烁。换挡辅助系统 Pro 无功能。

可能的原因:

—包括换挡助手 Pro<sup>SA</sup>

变速箱传感器未完全学习。

- 挂入怠速档 N 并在停车状态下让发动机运转至少 10 秒钟，以便学习怠速。

- 通过操纵离合器切换所有档位，并在挂入档位后分别行驶至少 10 秒钟。

» 在变速箱传感器成功学习后，档位显示停止闪烁。

—如果变速箱传感器已完成学习，换挡辅助系统 Pro 按照说明 (▶▶▶ 119) 运行。

- 如果学习过程不成功，让专业维修车间排除故障，最好是让 BMW Motorrad 当地代理商完成此项工作。

### 闪烁报警装置打开



慢闪绿灯。



慢闪绿灯。

可能的原因:

闪烁报警装置被骑手打开。

- 操作闪烁报警装置 (▶▶ 50)。

### 保养周期显示



如果超过了保养时间点，则除了日期数和行驶距离外，通用警示灯还会亮起黄光。

如果超过了保养时间点，则会显示一条黄色的检查控制信息。此外，还会通过感叹号突出显示菜单条目 我的车辆 和 保养需求 中的保养、保养期限和剩余里程。



如果在保养日期前一个多月就已经出现保养周期显示，则必须重新调整每日更新的日期。如果曾经断开过蓄电池接线，就可能出现这种情况。

### 保养到期



显示白色。

保养到期! 在一个专业修理厂进行维修。

可能的原因:

根据骑行里程或日期，保养到期。

- 请专业维修车间定期进行保养，最好是让 BMW Motorrad 当地代理商完成此项工作。
- » 摩托车的操作和交通安全性得以保持。
- » 摩托车的最佳保值性得到保证。

### 已超过保养期限



呈黄色亮起。



显示黄色。

保养逾期! 在一个专业修理厂进行维修。

可能的原因:

根据驾驶性能或日期保养到期。

- 请专业维修车间定期进行保养，最好是让 BMW Motorrad 当地代理商完成此项工作。
- » 摩托车的操作和交通安全性得以保持。
- » 摩托车的最佳保值性得到保证。

**操作**

**04**



---

点火器转向锁	44
点火装置带 KEYLESS RIDE	45
电子禁启动防盗装置EWS	48
紧急停止开关	48
车灯	49
闪烁报警灯	50
转向信号灯	51
牵引力控制系统 (DTC)	51
电子悬架调校 (D-ESA)	53
驾驶模式	55
驾驶模式 PRO	57
主动控制巡航系统	57
防盗报警装置 (DWA)	60
轮胎压力监控系统 (RDC)	62
手柄加热	62
后座	63

## 44 操作

### 点火器转向锁

#### 车钥匙

您得到两把车钥匙。

如果钥匙丢失，请注意有关电子禁启动防盗装置 EWS (► 48) 的说明。

点火开关、燃油箱盖以及鞍座锁可用相同的钥匙操作。

-包括行李箱 SZ

-包括尾箱 SZ

根据要求，边箱和尾箱也可以用同一把钥匙操作。为此请求助专业维修厂，最好是 BMW Motorrad 当地代理商。

#### 将转向锁保险锁死

- 将转向把向左打。



- 将钥匙转动到位置 1，这时转向把略有移动。
  - » 点火装置、车灯和所有的功能电路都已关闭。
  - » 转向锁已保险锁死。
  - » 现在可拔出钥匙。

### 接通点火装置



- 将钥匙转动到位置 1。
  - » 示宽灯和所有的功能电路都已接通。
  - » 现在可以启动发动机。
  - » Pre-Ride-Check 正在进行。  
(► 98)
  - » ABS 自诊断自在进行。(► 98)
  - » DTC 自诊断自在进行。(► 99)

### 迎宾灯

- 打开点火开关。
  - » 停车灯短暂亮起。
    - 包括辅助远光灯 SA
  - » LED 辅助大灯短暂亮起。◁

### 关闭点火装置



- 将钥匙转动到位置 1。
  - » 车灯关闭。
  - » 转向锁未保险锁止。

- » 现在可拔出钥匙。
- » 可以在一定的时间内运行辅助装置。
- » 可以通过车载电源插座对蓄电池充电。

## 点火装置带 KEYLESS RIDE

-包括 Keyless Ride<sup>SA</sup>

### 车钥匙

 在查找无线电遥控钥匙期间，用于无线电遥控钥匙的指示灯一直闪烁。如果识别到无线电遥控钥匙或备用钥匙，则指示灯熄灭。如果识别不到无线电遥控钥匙或备用钥匙，则指示灯短时间亮起。

您获得一把无线电遥控钥匙以及一把备用钥匙。如果钥匙丢失，请注意有关电子禁启动防盗装置(EWS)的说明 (►► 48)。点火开关、燃油箱盖和防盗报警系统通过无线电遥控钥匙控制。鞍座锁、尾箱和边箱可以手动操作。

 超过无线电遥控钥匙作用距离 (例如在边箱或尾箱中) 时，车辆无法起动。如果无线电遥控钥匙仍缺失，点火开关会在 1.5 分钟后关闭，以便保护蓄电池。推荐将无线电遥控钥匙就近 (例如：在口袋中)，或者携带备用钥匙。

 Keyless Ride 无线电遥控钥匙的作用距离

-包括 Keyless Ride<sup>SA</sup>

约 1 m<

## 将转向锁保险锁死

### 前提条件

转向把已转向左侧。无线电遥控钥匙在接收范围内。



- 按住按钮 **1**。
- » 能听到转向锁锁住。
- » 点火装置、车灯和所有的功能电路都已关闭。
- 欲解锁转向锁，请短按按钮 **1**。

## 接通点火装置

### 前提条件

无线电遥控钥匙在接收范围内。

## 46 操作



- 点火装置的激活可以按**两种**不同的方式进行。

### 方式 1:

- 短按按钮 **1**。
  - » 示宽灯和所有的功能电路都已接通。
    - 包括辅助远光灯<sup>SA</sup>
  - » LED 辅助大灯已接通。◁
  - » Pre-Ride-Check 正在进行。
    - (▶▶▶ 98)
  - » ABS 自诊断自在进行。(▶▶▶ 98)
  - » DTC 自诊断自在进行。(▶▶▶ 99)

### 方式 2:

- 转向锁被保险锁死，按住按钮 **1**。
  - » 转向锁解锁。
  - » 示宽灯和所有的功能电路都已接通。
  - » Pre-Ride-Check 正在进行。
    - (▶▶▶ 98)
  - » ABS 自诊断自在进行。(▶▶▶ 98)
  - » DTC 自诊断自在进行。(▶▶▶ 99)

## 关闭点火装置

### 前提条件

无线电遥控钥匙在接收范围内。



- 点火开关的停用可以按**两种**不同方式进行。

### 方式 1:

- 短按按钮 **1**。
  - » 车灯关闭。
  - » 转向锁未保险锁止。

### 方式 2:

- 将转向把向左打。
- 按住按钮 **1**。
  - » 车灯关闭。
  - » 转向锁锁住。

## 无线电遥控钥匙的电池电量用尽或无线电遥控钥匙丢失

- 如果钥匙丢失，请注意有关电子禁启动防盗装置 (**EWS**) 的说明。
- 如果在骑行过程中丢失了无线电遥控钥匙，则可以用备用钥匙起动车辆。
- 如果无线电遥控钥匙电量用尽，只需将折起的无线电遥控钥匙嵌入后座下面的环形天线，即可启动摩托车。

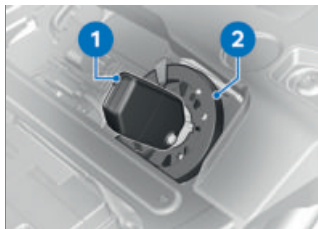

- 拆卸后座 (►► 63)。
- 将备用钥匙或电池电量用尽的折叠的无线电遥控钥匙 **1** 嵌入环形天线 **2**。

 备用钥匙或空的已折叠无线电遥控钥匙必须伸入环形天线的开口。

 发动机必须启动的时间段。然后必须重新进行解锁。

30 s

- » 将执行 Pre-Ride-Check。
- 钥匙已被识别。
- 现在可以启动发动机。
- 启动发动机 (►► 97)。

### 更换无线电遥控钥匙蓄电池

如果短按或长按按钮进行操作时无线电遥控钥匙无反应：

- 无线电遥控钥匙蓄电池电容量不满。

 遥控钥匙电池 电量低。中控锁电池 受限。更换电池。

## 危险

### 误吞电池

伤害危险或生命危险

- 车钥匙含有钮扣电池。蓄电池或钮扣电池可能会被误吞，从而在两小时内因体内被烧伤或灼伤而造成严重或致命伤害。
- 请将车钥匙和电池置于儿童无法触及之处。
- 如果怀疑蓄电池或钮扣电池被误吞或处于某个身体部位，请立即就医。

- 更换电池。

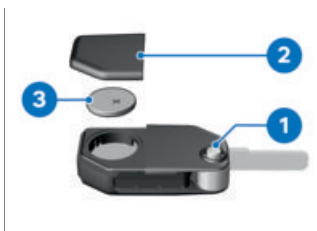

- 按下按钮 **1**。
- » 钥匙齿翻开。
- 向上按压电池盖板 **2**。
- 拆卸蓄电池 **3**。
- 根据法律规定对旧蓄电池进行废弃处理，不得将蓄电池丢入家庭垃圾中。

## 48 操作



### 注意

**嵌入的电池不适用或安装不当**  
部件损坏

- 请使用规定的电池。
  - 装入电池时注意正确的极性。
- 将新电池正极向上放入。



蓄电池型号

用于 Keyless Ride 遥控钥匙  
CR 2032

- 安装蓄电池盖板 **2**。
- » 组合仪表中的红色 LED 闪烁。
- » 无线电遥控钥匙重新准备就绪。

### 电子禁启动防盗装置EWS

摩托车中的电子装置通过点火装置/遥控锁中的环形天线确定车钥匙中存储的数据。只有在已识别车钥匙为“合法”的情况下，发动机控制单元才会许可启动发动机。

 如果有另一把点火钥匙固定在用于起动的点火钥匙/无线电遥控钥匙上，则可能使电子装置“混乱”且发动机无法启动。请将其他车钥匙始终与点火钥匙/无线电遥控钥匙分开保管。

如果您丢失了一把车钥匙，可以通过 BMW Motorrad 当地代理商禁用这把钥匙。为此您必须携带属于摩托车的所有其它钥匙。

被禁用的车钥匙无法再启动该发动机，然而可以重新许用已被禁用的车钥匙。

配制钥匙只能通过 BMW Motorrad 当地代理商获取。必须对您的合法性进行检查，因为车钥匙是本车安全系统的一个组成部分。

### 紧急停止开关



**1** 紧急停止开关



### 警告

**骑行期间操作应急停车开关**

后轮抱死会有跌倒的危险

- 行车期间请勿操作应急停车开关。

借助急停开关可以方便地快速关闭发动机。



- A** 发动机已关闭  
**B** 运行位置

## 车灯

### 近光灯和停车灯

打开点火开关后停车灯自动打开。

 停车灯会使蓄电池承受负荷。只能将点火开关打开有限的时间。

在下列条件下，近光灯自动打开：

- 当发动机已启动时。
- 当车辆在点火开关打开后被推行时。

 通过在点火开关开着时打开远光灯或操作大灯变光功能，您可以在发动机关闭的情况下打开车灯。

### 远光灯和大灯变光功能

- 接通点火装置 (►► 44)。



- 向前按压开关 **1**，即可接通远光灯。
- 将开关 **1** 向后拉，可操作大灯变光功能。

### 回家照明

- 关闭点火装置。



- 关闭点火开关后立即向后拉动开关 **1** 并保持，直到回家照明接通为止。
  - » 车辆照明系统亮起一分钟，然后重新自动关闭。
  - 例如可用于车辆熄火后照明通向家门的道路。

## 50 操作

### 停车警示灯

- 关闭点火装置 (☞ 44)。



- 关闭点火开关后立即向左按压按钮 **1** 并按住，直至停车警示灯接通。
- 接通点火开关然后重新关闭，可关闭停车警示灯。

### 辅助大灯

—包括辅助远光灯<sup>SA</sup>

#### 前提条件

只有当近光灯激活时，辅助大灯才激活。

 附加前照灯仅可在恶劣天气下作为前雾灯使用。请遵守各个国家特定的道路交通法规。

- 启动发动机 (☞ 97)。

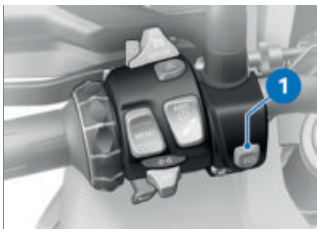



- 操作按钮 **1**，可打开辅助大灯。  
 辅助大灯的指示灯亮起。
- 重新操作按钮 **1**，可关闭辅助大灯。

### 闪烁报警灯

#### 操作闪烁报警装置

- 接通点火装置。

 闪烁报警装置会使蓄电池承受负荷。只能将闪烁报警装置接通有限的时间。

 如果在警示闪烁装置接通时按压转向信号灯按钮，则在操作持续时间内闪烁功能就会替代闪烁报警功能。如果不再按压转向信号灯按钮，则闪烁报警功能便会重新进入工作状态。





- 操作按钮 **1**，可接通闪烁报警装置。
- » 可以关闭点火开关。
- 如要关闭闪烁报警装置，可在必要时接通点火开关并重新操作按钮 **1**。

## 转向信号灯

### 操作转向信号灯

- 接通点火装置。



- 向左按压按钮 **1**，即可接通左转向信号灯。
- 向右按压按钮 **1**，即可接通右转向信号灯。
- 将按钮 **1** 按到中间位置，即可关闭转向信号灯。

## 舒适型转向信号灯



当向右或向左按下按钮 **1** 时，转向信号灯在下列条件下自动关闭：

- 速度低于 30 km/h：在 50 m 行驶距离后。
- 速度介于 30 km/h 和 100 km/h 之间：在与车速有关的行驶距离后或加速时。
- 速度高于 100 km/h 时：闪烁五次后。

如果向右或向左稍微长按按钮 **1**，在达到与车速有关的行驶距离后，转向信号灯将自动关闭。

## 牵引力控制系统 (DTC)

### DTC 关闭

- 接通点火装置。

 动态牵引力控制 (DTC) 也可在骑行期间关闭。

## 52 操作

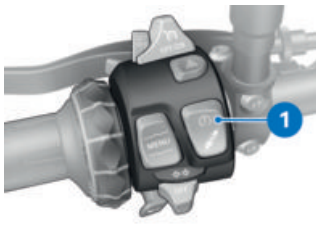

- 按住按钮 **1**，直到 DTC 指示灯的显示状态发生变化为止。  
在按下按钮 **1** 后立即显示 DTC 系统状态 ON。



亮起。

正在显示可能的 DTC 系统状态 OFF!。

- 在切换状态后，松开按钮 **1**。



继续亮起。

新的 DTC 系统状态 OFF! 将会短暂显示。

» DTC 功能已关闭。

### DTC 打开



- 按住按钮 **1**，直到 DTC 指示灯的显示状态发生变化为止。  
在按下按钮 **1** 后立即显示 DTC 系统状态 OFF!。



熄灭，在自诊断未结束时开始闪烁。

正在显示可能的 DTC 系统状态 ON。

- 在切换状态后，松开按钮 **1**。



熄灭或持续闪烁。

新的 DTC 系统状态 ON 将会短暂显示。

» DTC 功能已接通。

- 或者也可以将点火开关关闭后再重新接通。



关闭再打开点火开关，  
接着以下列最低速度继续骑行时，如果 DTC 指示灯亮起，便说明存在 DTC 故障。

最小 5 km/h

- 关于动态牵引力控制系统的详细信息，参见章节技术细节 (114)。

## 电子悬架调校 (D-ESA)

—带有Dynamic ESA<sup>SA</sup>

### 调节方法

借助电子悬架调校装置 Dynamic ESA，可以根据地面轻松调整后轮阻尼。有三种阻尼设置和三个弹簧预压力级别可用。

### 显示悬架调校

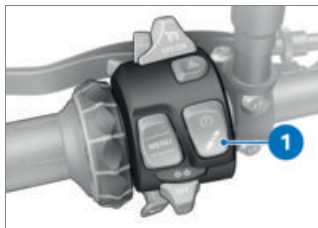

- 接通点火装置 (44)。
- 短按按钮 **1**，即可显示当前设置。

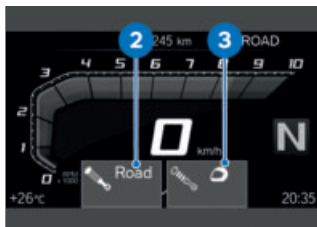

操作按钮 **1** 后会显示针对减震器 **2** 和弹簧预压力 **3** 的悬架调校。

» 显示内容将在短一段时间后自动重新消失。

### 调节底盘

- 接通点火装置 (44)。

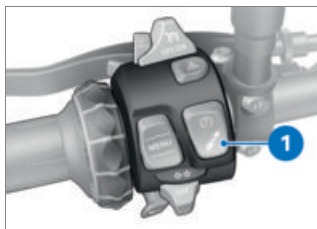

- 短按按钮 **1**，即可显示当前设置。
- 如要调整减震：
- 反复短按按钮 **1**，直到显示所需的设置。



行车期间不能调整减振。

## 54 操作



显示选择箭头 **4**。

» 选择箭头 **4** 将在状态切换后隐藏。

下列设置可用：

- Road：舒适公路骑行时的减震
- Dynamic：动态公路骑行时的减震
- Enduro：越野骑行时的减震。  
仅在骑行模式 ENDURO 或 ENDURO PRO 中可用，并且无法在这些骑行模式中继续调整。

如果在所选的骑行模式下无法进行设置，将输出一条信息。

示例：在驾驶模式 ENDURO 中未加强阻尼。





如要调整弹簧预压力：

- 起动发动机 (▶▶▶ 97)。
- 反复长按按钮 **1**，直到显示所需的设置。

 行车期间不能调整调整后减震器弹簧预紧力。

下列设置可用：

-  单人骑行模式
-  带行李的单人骑行模式
-  带后座乘客 (和行李) 的骑行模式

如果无法进行设置，将输出下列信息：负荷调整 仅在驻车时可用。



显示选择箭头 **4**。

- » 选择箭头 **4** 将在状态切换后隐藏。
- 在继续行驶前等候调整过程完成。
- » 如果较长时间不再操作按钮 **1**，便会按照显示调整减震和弹簧预压力。

## 驾驶模式

### 使用骑行模式

BMW Motorrad 为您的摩托车开发使用场景，您可以从中选择当时适合您的情况的使用场景：

#### 标准装备

- RAIN：在被雨淋湿的车道上骑行。
- ROAD：在干燥的车道上骑行。

-包括驾驶模式 Pro<sup>SA</sup>

#### 采用骑行模式 Pro

- DYNAMIC：在干燥的车道上动态骑行。
- ENDURO：用于道路轮胎越野骑行。
- ENDURO PRO：用于高花纹轮胎越野骑行。

为这些场景中的每一种分别提供发动机特性、ABS 调节和 DTC 调节的最佳配合。

 关于可选骑行模式的详细信息请查看技术细节一章。

-带有 Dynamic ESA<sup>SA</sup>  
在所选场景中还可进行悬架调校。

### 骑行模式预选

-包括驾驶模式 Pro<sup>SA</sup>  
借助骑行模式预选可以在预选中个性化组合偏爱的骑行模式。可以将两种至最多四种骑行模式添加到骑行模式预选中。

出厂设置：

RAIN、ROAD、DYNAMIC 和 ENDURO

### 配置骑行模式预选

-包括驾驶模式 Pro<sup>SA</sup>

- 接通点火装置 (▶▶ 44)。
- 调用菜单 设置、车辆设置、驾驶模式预选。
- 激活或禁用骑行模式预选中的骑行模式。
  - » 已激活的骑行模式可用于选择。
  - » 如果被激活的骑行模式少于两种，则显示信息：无法执行操作。达到最小数量。
  - » 如果被激活的骑行模式大于四种，则显示信息：无法执行操作。达到最大数量。
  - » 在骑行模式预选中所组合的骑行模式在关闭点火装置后仍旧保留。

## 56 操作

### 选择骑行模式

- 接通点火装置 (☞ 44)。



- 按压按钮 1。

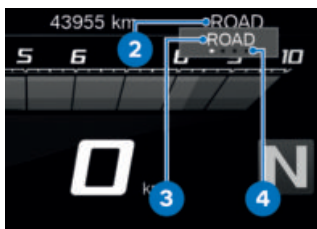

激活的骑行模式 2 退至背景画面，并在弹出窗口 3 中显示。定向助手 4 显示有多少种骑行模式可用。



### ⚠ 注意

**越野模式 (ENDURO 和 ENDURO PRO) 只能在公路模式下接通**

在 ABS 或 DTC 控制范围内制动或加速时行驶状态不稳定，从而导致翻车危险

- 越野模式 (ENDURO 和 ENDURO PRO) 只能在越野行驶时打开。

- 反复操作按钮 1，直到在弹出窗口中显示所需的骑行模式。

 可以根据骑行模式及其配置限制动态行驶调节系统的干预。

通过弹出式信息，例如 注意！ABS 和 DTC 设置。显示可能的限制。

更多有关 ABS 和 DTC 动态行驶调节系统的信息请查看技术细节一章。

—包括驾驶模式 Pro<sup>SA</sup>

- » 骑行模式的可用性取决于骑行模式预选的个性化配置。◁

- » 在车辆处于静止状态时，选择的骑行模式在约 2 秒钟后激活。
- » 行车过程中新骑行模式在下列前提条件下激活：
  - 油门转把处于怠速位置。
  - 未操纵制动器。
  - 主动控制巡航系统已退出工作。
- » 设定的骑行模式以及发动机特性、ABS、DTC 和 Dynamic ESA 的相关调整在关闭点火装置后仍旧保留。

## 驾驶模式 PRO

-包括驾驶模式 Pro<sup>SA</sup>

### 调整方式

驾驶模式 PRO 可以单独调整。

### 配置骑行模式 ENDURO PRO

- 接通点火装置 (☛ 44)。
- 调用菜单 设置、车辆设置、驾驶模式预选。
- 选择并激活 驾驶模式 ENDURO PRO。
- 选择并确认 配置。



已选择系统 发动机。当前设置将以图表 1 的形式和有关系统 2 的说明一同显示。

- 选择并确认系统。



可以浏览可进行的设置 3 和相关说明 4。

- 调整系统。
  - » 可以按相同的方式调节系统 发动机、DTC 和 ABS。
- 这些设置可以复位到出厂设置：
  - 复位骑行模式设置 (☛ 57)。

### 复位骑行模式设置

- ENDURO PRO 配置 (☛ 57)。
- 选择并确认 复位。
  - » 下列出厂设置适用于 驾驶模式 ENDURO PRO：
    - DTC: ENDURO PRO
    - ABS: ENDURO PRO
    - 发动机: ROAD

## 主动控制巡航系统

-带自动巡航控制系统<sup>SA</sup>

## 58 操作

### 设置时的显示 (Speed Limit Info 未激活)

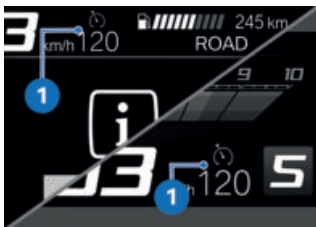

主动控制巡航系统的图标 **1** 将在视图 Pure Ride 和上部状态栏中显示。

### 设置时的显示 (Speed Limit Info 激活)



主动控制巡航系统的图标 **1** 将在视图 Pure Ride 和上部状态栏中显示。

### 接通主动控制巡航系统

#### 前提条件

从 Enduro 或 Enduro Pro 骑行模式切换出后才能使用主动控制巡航系统。



- 向右移动开关 **1**。  
» 按钮 **2** 可操作。

### 存储车速



- 向前短按按钮 **1**。

 巡航控制的调节范围

30...210 km/h

 自动巡航控制系统的指示灯亮起。

- » 当前车速被保持并存储。



## 加速



- 向前短按按钮 **1**。
- » 每按压一次车速提高 1 km/h。
- 向前按住按钮 **1**。
- » 车速无级提高。
- » 如果不再操作按钮 **1**，则保持并存储达到的车速。

## 减速



- 向后短按按钮 **1**。
- » 每按压一次车速降低 1 km/h。
- 向后按住按钮 **1**。
- » 车速无级降低。
- » 如果不再操作按钮 **1**，则保持并存储达到的车速。

## 停用自动巡航控制系统

- 操作制动器、离合器或油门转把（油门转回基本位置），以停用自动巡航控制系统。
- » 自动巡航控制系统的指示灯熄灭。

## 再次采用以前的车速



- 向后短按按钮 **1**，即可重新采用已存储的车速。

 通过踩踏油门将不会禁用自动巡航控制系统。如果松开油门转把，速度只会降到已存储的数值，即使实际打算进一步降低速度。

 自动巡航控制系统的指示灯亮起。

## 60 操作

### 关闭主动控制巡航系统

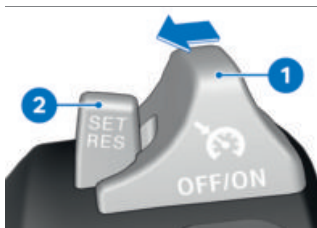

- 向左移动开关 1。
  - » 系统关闭。
  - » 按钮 2 卡住。

### 防盗报警装置 (DWA)

—包括防盗报警装置 (DWA)<sup>SA</sup>

#### 激活

- 接通点火装置 (☞ 44)。
- 调整 DWA (☞ 62)。
- 关闭点火装置。
  - » 如果 DWA 已激活, 则在关闭点火开关后 DWA 自动激活。
  - » 此激活需要约 30 秒钟。
  - » 转向信号灯亮起两次。
  - » 发出两次确认声 (如果已编程)。
  - » 防盗报警装置已激活。

—包括 Keyless Ride<sup>SA</sup>



- 关闭点火装置。
- 两次按压遥控钥匙按钮 1。
  - » 此激活需要约 30 秒钟。
  - » 转向信号灯亮起两次。
  - » 发出两次确认声 (如果已编程)。
  - » 防盗报警装置已激活。

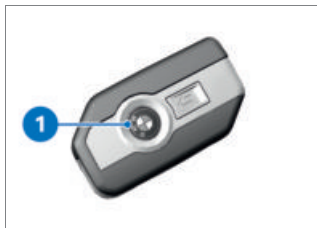

- 为了停用运动传感器 (例如使用火车运输摩托车和剧烈运动可能触发报警时), 在激活阶段再次按压遥控钥匙按钮 1。
  - » 转向信号灯亮起三次。
  - » 发出三次确认声 (如已编程)。
  - » 运动传感器已停用。◀

## 报警信号

下列因素可能触发 DWA 报警：

- 运动传感器
- 使用没有权限的点火开关钥匙尝试接通。
- 将 DWA 从车辆蓄电池 (DWA 蓄电池负责供电 - 仅有报警声, 转向信号灯不亮) 上断开
- 包括 Keyless Ride<sup>SA</sup>

 如果无线电遥控钥匙处于接收范围内, 就会抑制由倾斜传感器触发的报警。<

如果 DWA 蓄电池电量耗尽, 所有功能都保持不变, 只是在断开车辆蓄电池接线后不能再触发报警。

报警持续时间约为 26 秒钟。在报警期间发出一个报警声并且转向信号灯闪烁。报警声的类型可以由 BMW Motorrad 当地代理商设定。

-包括 Keyless Ride<sup>SA</sup>



所触发的报警可随时通过操纵遥控钥匙的按钮 **2** 取消, 而无需让 DWA 退出工作状态。

如果在骑手不在时触发过一次报警, 则会在打开点火开关时通过一声报警声提示。然后 DWA 发光二极管会亮起一分钟以说明报警原因。

### 指示灯上的光信号:

- 1 次闪烁: 运动传感器 1
- 2 次闪烁: 运动传感器 2
- 3 次闪烁: 点火开关被用未授权的点火开关钥匙打开
- 闪烁 4 次: DWA 从车辆蓄电池上断开
- 5 次闪烁: 运动传感器 3

### 停用

- 接通点火装置 (►► 44)。
- » 转向信号灯亮起一次。
- » 发出一次确认声 (如已编程)。
- » DWA 已关闭。

## 62 操作

-包括 Keyless Ride<sup>SA</sup>



- 按压一次无线电遥控钥匙的按钮 **2**。

**i** 如果报警功能通过无线电遥控钥匙停用，然后点火开关没有打开，则在编程的“点火后激活”情况下，报警功能将在约 30 秒后再次自动激活。

- » 转向信号灯亮起一次。
- » 发出一次确认声 (如已编程)。
- » DWA 已关闭。◀

### 调整 DWA

- 接通点火装置 (▶▶▶ 44)。
- 调用菜单 设置、车辆设置、DWA。
- » 下列设置可用：
  - 调整 报警信号
  - 打开和关闭 倾斜传感器
  - 打开和关闭 报警音
  - 打开和关闭 自动激活报警
- » 调节方法 (▶▶▶ 62)

### 调节方法

报警信号：调整增强和减弱或断续的报警声。

倾斜传感器：激活倾斜报警传感器，以监控车辆的倾斜度。DWA 作出反应，例如发生盗窃或牵引时。

**i** 运输车辆时停用倾斜报警传感器，以防触发 DWA。

报警音：在激活/停用 DWA 后，除了转向信号灯亮起，还会发出确认报警声。

自动激活报警：在关闭点火开关后报警功能的自动激活。

---

### 轮胎压力监控系统 (RDC)

-包括轮胎压力监控 (RDC)<sup>SA</sup>  
-包括驾驶模式 Pro<sup>SA</sup>

### 接通或关闭设定压力警告

- 在达到最小轮胎压力时会显示额定压力报警。
- 调用菜单 设置、车辆设置、RDC。
- 接通或关闭 设定压力警告。

---

### 手柄加热

-包括手柄加热<sup>SA</sup>

### 操作加热手柄

- 起动发动机 (▶▶▶ 97)。

**i** 可加热式握柄只在发动机运行的情况下激活。

**i** 可加热式握柄提高了耗电量，会导致在低转速行车时蓄电池放电。当蓄电池充电不

足时，为保证正常的起功能，可加热式握柄会被关闭。



- 反复操作按钮 **1**，直到在加热手柄图标 **3** 显示所需的加热档 **2**。

转向把可分三档加热。大加热功率用于快速加热握把，接着应切换回较小的加热功率。

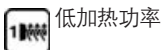
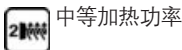
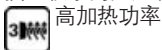

- » 如果不再进行任何更改，则设定所选的加热档。
- 如要关闭加热手柄，反复按压按钮 **1**，直到显示器中不再显示加热手柄图标 **3**。

## 后座

### 拆卸后座

#### 前提条件

停放摩托车，同时注意地面是否平整坚实。



- 使用车辆钥匙向右旋转鞍座锁 **1**。
- » 后座已解锁。

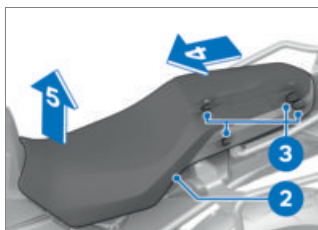

- 将后座 **2** 按箭头方向 **4** 从支架 **3** 上按压。
- 按箭头方向 **5** 取下后座，将橡胶缓冲块朝下放在一个干净的平面上。

## 64 操作

### 安装后座

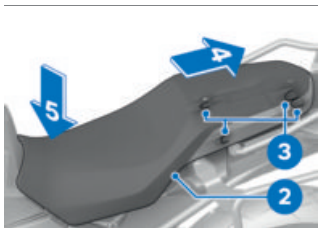

- 将后座 **2** 按箭头方向 **4** 推到支架内 **3**。
- 按箭头方向 **5** 用力按压后座。  
» 可听到后座的卡止声。



# TFT 显示器

05



---

一般说明	68
工作原理	69
视图 PURE RIDE	74
通用设置	74
蓝牙	76
我的车辆	78
车载电脑	80
导航	80
媒体	82
电话	82
显示软件版本	83
显示许可证信息	83

# 68 TFT 显示器

## 一般说明

### 警告提示



#### 警告

#### 在骑行过程中或在发动机运转时操作智能手机

##### 事故危险

- 必须遵守现行有效的公路交通规则。
- 在骑行过程中切勿使用 (非操作性使用除外, 例如通过免提装置打电话)。



#### 警告

#### 交通事件和失控的转移

骑行期间由于操作集成信息系统和通信设备造成事故危险

- 只有在交通状况允许的前提下, 才能操作这些系统或设备。
- 必要时停车并在静止状态下操作这些系统或设备。

## Connectivity 功能

Connectivity 功能包括播放器、电话和导航。当 TFT 显示器与移动终端设备及头盔相连时 (☛ 76), 可以使用 Connectivity 功能。更多有关 Connectivity 功能的详细信息可访问:

**[bmw-motorrad.com/connectivity](http://bmw-motorrad.com/connectivity)**



如果燃油箱位于移动终端设备和 TFT 显示器之间, 蓝牙连接可能受限。

BMW Motorrad 建议, 在燃油箱上方 (例如夹克口袋中) 存放移动终端设备。



取决于移动终端设备可能限制 Connectivity-功能的范围。

## BMW Motorrad Connected 互联应用

通过 BMW Motorrad

Connected 互联应用可以调出使用信息和车辆信息。使用一些功能时, 例如导航, 必须在移动终端设备上安装互联应用并与 TFT 显示器相连。通过互联应用将启动目的地指引并调试导航。



在一些移动终端设备中, 例如带操作系统 iOS, 必须在使用前调用 BMW Motorrad Connected 互联应用。

## 时效性

编辑结束后会更新 TFT 显示器。所以, 本用户使用手册的内容与您的摩托车之间可能会出现不同。已更新的信息可访问:

**[bmw-motorrad.com/service](http://bmw-motorrad.com/service)**

## 工作原理

### 操作元件

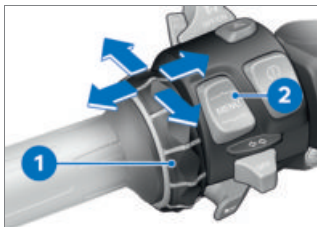

通过多功能控制器 **1** 和翘板按键 MENU **2** 操作显示屏中的所有内容。

根据上下文可使用下列功能。

### 多功能控制器功能

#### 向上旋转多功能控制器:

- 在列表中向上移动光标。
- 进行设置。
- 增加音量。

#### 向下旋转多功能控制器:

- 在列表中向下移动光标。
- 进行设置。
- 减小音量。

#### 向左翻转多功能控制器:

- 根据检查控制信息触发功能。
- 向左后向后触发功能。
- 设置后返回至菜单视图。
- 在菜单视图中：向上切换子菜单。
- 在“我的车辆”菜单中：继续浏览菜单条。

#### 向右翻转多功能控制器:

- 确认选择。
- 确认设置。
- 继续浏览菜单步骤。
- 在列表中向右滚动。
- 在“我的车辆”菜单中：继续浏览菜单条。

### 翘板按钮 MENU 的功能

 当菜单导航未调用时，导航系统提示将作为对话显示。翘板按键 MENU 操作暂时受到限制。

#### 向上短按 MENU:

- 在菜单视图中：向上切换子菜单。
- 在 Pure Ride 视图中：切换状态栏显示。

#### 持续向上按 MENU:

- 在菜单视图中：打开 Pure Ride 视图。
- 在视图 Pure Ride 中：将操作焦点切换至 Navigator。

#### 向下短按 MENU:

- 向下切换子菜单。
- 当达到最下方的子菜单时，没有功能。

#### 持续向下按 MENU:

- 在事先通过长按翘板按钮 MENU 上部切换菜单之后，切换回上次调出的菜单。

## 70 TFT 显示器

### 主菜单中的操作说明



是否会产生影响和可能会产生哪些影响，将通过操作说明显示。



### 操作说明含义：

- 操作说明 1：已达到左端。
- 操作说明 2：可以向右浏览。
- 操作说明 3：可以向下浏览。
- 操作说明 4：可以向左浏览。
- 操作说明 5：已达到右端。

### 子菜单中的操作说明

除了主菜单中的操作说明，在子菜单中还存在其他操作说明。



### 操作说明含义：

- 操作说明 1：当前显示位于下级菜单中。图标数量显示最多三个子菜单层。图标颜色的切换取决于是否能向上返回。
- 操作说明 2：可以调出另一个子菜单层。
- 操作说明 3：存在多于显示的条目。

### 显示视图 Pure Ride

- 向上长按 MENU 翘板按键。

### 打开和关闭功能



一些菜单项前面有小方框。小方框显示功能是否接通或关闭。菜单项后面的操作图标形象的说明，通过短按多功能控制器可向右切换。

**关闭和打开示例：**

- 图标 1 显示功能已打开。
- 图标 2 显示功能已关闭。
- 图标 3 显示功能可以关闭。
- 图标 4 显示功能可以打开。

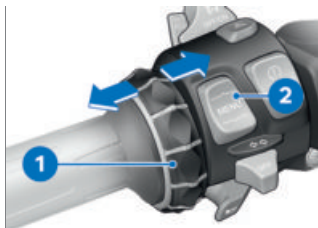
**调出菜单**

- 显示视图 Pure Ride (☛ 70)。
  - 向下短按按钮 2。
- 可以调用下列菜单：
- 我的车辆
  - 导航
  - 播放器
  - 电话
  - 设置
  - 多次向右短按多功能控制器 1，直至勾选所需的菜单项为止。
  - 向下短按按钮 2。

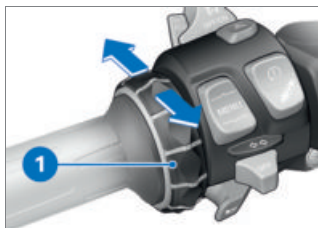

仅在驻车时才能调用菜单设置。

**在列表中移动光标**

- 调出菜单 (☛ 71)。
- 欲在列表中向下移动光标，向下旋转多功能控制器 1，直至勾选所需的条目。
- 欲在列表中向上移动光标，向上旋转多功能控制器 1，直至勾选所需的条目。

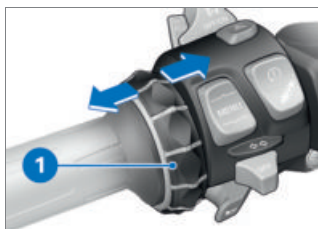
**确认选择**

- 选择所需的条目。
- 向右短按多功能控制器 1。

**调出最终使用的菜单**

- 在视图 Pure Ride 中：向下长按翘板按键 MENU。
- » 正在调出最终使用的菜单。已选择最终勾选的条目。

## 72 TFT 显示器

### 切换操作焦点

—带有导航系统预装件<sup>SA</sup>

当 Navigator 已连接时，可以在操作 Navigator 和 TFT 显示器之间进行切换。

### 操作焦点切换

—带有导航系统预装件<sup>SA</sup>

- 牢固固定导航设备 (▶▶ 161)。
- 显示视图 Pure Ride (▶▶ 70)。
- 向上长按 MENU 翘板按键。
  - » 操作焦点切换至 Navigator 或 TFT 显示器。在上部状态栏左侧勾选各台激活的设备。操作行为涉及到各台激活的设备，直至重新切换操作焦点为止。
  - » 操作导航系统 (▶▶ 162)

### 显示系统状态

当功能接通或关闭时，在下部菜单区内将显示系统状态。

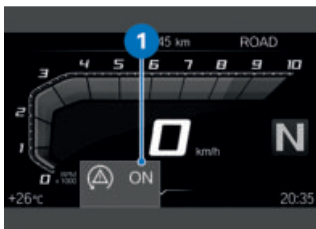

### 系统状态含义示例:

—系统状态 1: DTC 功能已打开。

### 切换信息的状态栏显示

#### 前提条件

车辆停住。正在显示视图 Pure Ride。

- 接通点火装置 (▶▶ 44)。
  - » 在 TFT 显示器上提供车载电脑 (例如 TRIP 1) 和旅程电脑 (例如 TRIP 2) 关于公路上运行所需的所有信息。这些信息可以在上述状态栏中显示。
- 包括轮胎压力监控 (RDC)<sup>SA</sup>
  - » 额外可以显示轮胎压力监控信息。◀
- 选择状态栏的内容 (▶▶ 73)。



- 长按按钮 1，以便显示视图 Pure Ride。
  - 分别短按 1，以便选择上述状态栏 2 中的值。
- 可能显示下列值:



总里程



当前里程 1



当前里程 2

-  燃油消耗 1 (平均)
-  燃油消耗 2 (平均)
-  行驶时间 1
-  骑行时间 2
-  休息时间 1
-  休息时间 2
-  速度 1 (平均)
-  速度 2 (平均)
- 包括轮胎压力监控 (RDC)<sup>SA</sup>
-  轮胎充气压力<
-  燃油箱油位
-  续航里程

### 选择状态栏的内容

- 调出菜单 设置、显示、状态栏内容。
- 打开所需的显示。
- » 在状态栏中可以在所选的显示之间进行切换。如果未选择任何显示，只显示可达里程。

### 进行设置

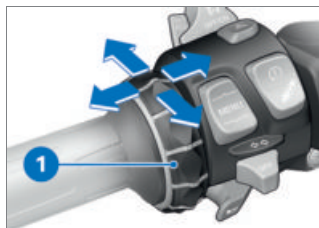

- 选择并确认所需的设置。
- 向下按多功能控制器 **1**，直至勾选所需的设置。
- 如果存在操作说明，则向右翻转多功能控制器 **1**。
- 如果未存在操作说明，则向左翻转多功能控制器 **1**。
- » 设置已存储。

### 打开或关闭交通标志识别

#### 前提条件

车辆与一个兼容的移动终端设备相连。在已连接的移动终端设备上安装有 BMW Motorrad Connected 互联应用。

- Speed Limit Info 显示当前允许的最高车速，只要地图资料编辑者在导航中提供该信息。
- 调用菜单 设置、显示。
- 接通或关闭 Speed Limit Info。

## 74 TFT 显示器

### 视图 PURE RIDE

#### 转速表

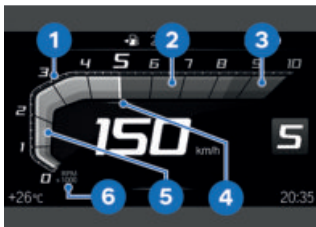

- 1 刻度
- 2 低转速范围
- 3 高/红色转速范围
- 4 指针
- 5 拖动指针
- 6 转速表单位:  
1000 rpm

#### 可达里程



可达里程 **1** 表示剩余燃油还可以行驶的里程。根据平均油耗和燃油量进行计算。

- 如果车辆停放在侧面支撑上，则由于倾斜位置而无法正确测定燃油量。由于这个原因，可达里程的重新计算只能在收起侧面支撑的情况下进行。
- 在燃油储量表达达到后，可达里程将与警告一起输出。
- 加油后，只要燃油量大于燃油储量表，可达里程就会被重新计算。
- 测定的可达里程是一个近似值。

#### 换高档建议



换高档建议在视图 Pure Ride **1** 或状态栏 **2** 中报告最省油的换高档时间。

#### 通用设置

##### 调整音量

- 连接骑手头盔和后座头盔 (▶▶ 77)。
- 增加音量：向上旋转多功能控制器。
- 减小音量：向下旋转多功能控制器。
- 静音切换：旋转多功能控制器直至完全向下。



### 设定日期

- 接通点火装置 (▶▶ 44)。
- 调用菜单 设置、系统设置、日期和时间、调整日期。
- 调整 日、月 和 年。
- 确认设置。

### 设置日期格式

- 调用菜单 设置、系统设置、日期和时间、日期格式。
- 选择所需的设置。
- 确认设置。

### 调整时钟

- 接通点火装置 (▶▶ 44)。
- 调用菜单 设置、系统设置、日期和时间、调整时间。
- 设置 小时 和 分钟。

### 设置时间格式

- 调用菜单 设置、系统设置、日期和时间、时间格式。
- 选择所需的设置。
- 确认设置。

### 设置计量单位

- 调用菜单 设置、系统设置、单位。
- 可以设置下列计量单位:
- 包括轮胎压力监控 (RDC)SA
  - 压力 <
  - 温度
  - 速度
  - 油耗值

### 设置语言

- 调用菜单 设置、系统设置、语言。
- 可以设置下列语言:
- 德语
  - 英语 (英国)
  - 英语 (美国)
  - 西班牙语
  - 法语
  - 意大利语
  - 荷兰语
  - 波兰语
  - 葡萄牙语
  - 土耳其语
  - 俄语
  - 乌克兰语
  - 中文
  - 日语
  - 韩语
  - 泰语

### 设定亮度

- 调用菜单 设置、显示、亮度。
  - 设置亮度。
- » 在低于某个定义的环境亮度时，显示屏亮度被调暗到设定值。

### 复位所有设置

- 菜单 设置 中的所有设置可以复位至厂方设置。
  - 调出菜单 设置。
  - 选择并确认 全部复位。
- 下列菜单设置将复位:
- 车辆设置
  - 系统设置
  - 连接
  - 显示
  - 信息

## 76 TFT 显示器

» 未删除现有的蓝牙连接。

### 蓝牙

#### 短距离无线技术

蓝牙是一种近距离无线电技术，蓝牙设备作为近距离设备（传送距离有限制）在无需许可证的 ISM 波段（工业、科学与医用波段）内在 2.402 GHz 和 2.480 GHz 之间发送信号。允许在全世界使用，而不需要许可。

尽管蓝牙设计用于在近距离内建立尽可能稳定的连接，但是像所有无线电技术一样仍可能发生故障。连接可能受到干扰或短时间的中断或完全丢失。特别是在一个蓝牙网络内使用多个设备时，不是在任何情况下都能保证顺利地运行。

#### 可能的干扰源：

- 由于无线杆和类似物质形成的干扰场。
- 采用了错误蓝牙无线电标准的设备。
- 附近其他具备蓝牙功能的设备。

#### Pairing

在两个蓝牙设备能够相互建立连接之前，它们必须相互识别到对方。此互相识别过程称为“Pairing”（配对）。一旦识别到设备将会进行储存，因此只在首次接触时必须进行 Pairing（配对）。

 在一些移动终端设备中，例如带操作系统 iOS，必须

在使用前调用 BMW Motorrad Connected 互联应用。

在配对时，TFT 显示器在其接收范围之内查找其他具备蓝牙功能的设备。为了能够识别一个设备，必须满足下列条件：

- 设备的蓝牙功能必须已激活
- 设备必须对其他设备来说是“可见的”
- 设备作为接收器必须支持 A2DP 规范
- 其他具备蓝牙功能的设备必须都已关闭（例如移动电话和导航系统）

请在通信系统的操作说明中了解为此所需的步骤。

#### 执行配对

- 调用菜单 设置、连接。
  - » 在菜单 连接 中可以设置、管理和删除蓝牙连接。显示下列蓝牙连接：
    - 移动设备
    - 骑手头盔
    - 摩托车后座头盔
- 正在显示移动终端设备的连接状态。

#### 连接移动终端设备

- 执行配对 (▶▶▶ 76)。
  - 激活移动终端设备的蓝牙功能（参见移动终端设备使用说明书）。
  - 选择并确认 移动设备。
  - 选择并确认 连接新的移动设备。
- 正在搜索移动终端设备。



下部状态栏配对期间，蓝牙图标闪烁。

正在显示可见的移动终端设备。

- 选择并确认移动终端设备。
- 注意移动终端设备上的说明。
- 确认设码编号的一致性。
- » 正在建立连接并更新连接状态。
- » 如果未建立连接，则可以参阅技术数据这一章的故障一览表获取帮助。(▶▶▶ 174)
- » 取决于移动终端设备，电话数据将自动传输至车辆。
- » 通话数据 (▶▶▶ 83)
- » 如果未显示电话簿，则可以参阅技术数据这一章的故障一览表获取帮助。(▶▶▶ 175)
- » 如果蓝牙连接未像预期的那样正常运行，则可以参阅技术数据这一章的故障一览表获取帮助。(▶▶▶ 174)

### 连接骑手头盔和后座头盔

- 执行配对 (▶▶▶ 76)。
- 选择并确认 骑手头盔 或 摩托车后座头盔。
- 使头盔的通信系统可见。
- 选择并确认 连接新的驾驶员头盔 或 连接新的摩托车后座头盔。

正在搜索头盔。



下部状态栏配对期间，蓝牙图标闪烁。

正在显示可见的头盔。

- 选择并确认头盔。
- » 正在建立连接并更新连接状态。

- » 如果未建立连接，则可以参阅技术数据这一章的故障一览表获取帮助。(▶▶▶ 174)
- » 如果蓝牙连接未像预期的那样正常运行，则可以参阅技术数据这一章的故障一览表获取帮助。(▶▶▶ 174)

### 删除连接

- 调用菜单 设置、连接。
- 选择 删除连接。
- 如要单独删除一个连接，需选择并确认连接。
- 为了删除所有连接，选择并确认删除所有连接。

## 78 TFT 显示器

我的车辆

启动画面

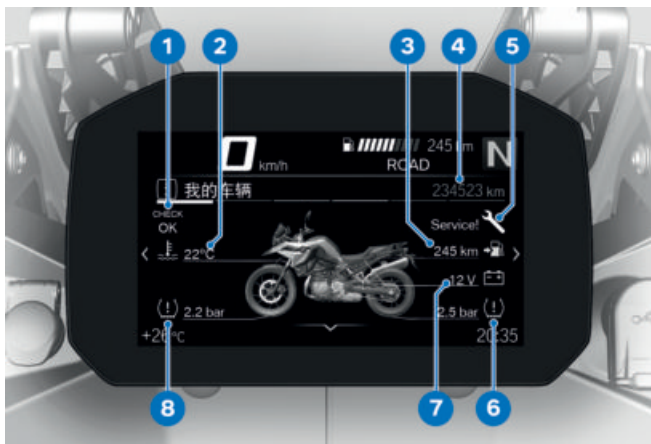

- 1 检查控制显示器 (➡ 23)
- 2 冷却液温度 (➡ 32)
- 3 可达里程 (➡ 74)
- 4 总里程表
- 5 保养显示 (➡ 41)
- 6 后部胎压 (➡ 133)
- 7 车载网络电压 (➡ 149)
- 8 前部胎压 (➡ 133)

## 操作说明

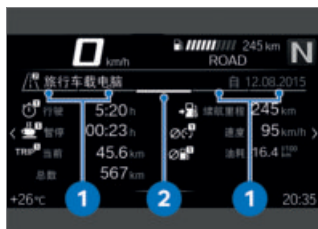

-操作说明 1: 显示能向左或向右浏览多远的标签。

-操作说明 2: 显示当前菜单条位置的标签。

## 在菜单条中浏览

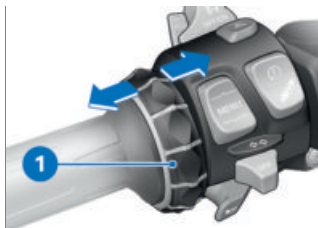

- 调出菜单 我的车辆。
- 欲向右浏览，即向右短按多功能控制器 1。
- 欲向左浏览，即向左短按多功能控制器 1。

“我的车辆”菜单中包含以下条目：

- 我的车辆
- 车载电脑
- 旅行车载电脑
- 包括轮胎压力监控 (RDC)<sup>SA</sup>
- 轮胎充气压力<

-保养需求

-检查控制信息 (如果存在)

- 关于轮胎压力和检查控制信息的详细信息可查看章节显示 (23)。



检查控制信息会作为补充标签动态附加到菜单 我的车辆的菜单条上。

## 车载电脑和旅行车载电脑

菜单条目 车载电脑 和 旅行车载电脑 显示车辆和骑行数据，例如平均值。

## 保养需求



如果到下次保养的剩余时间不到一个月或到下次保养的剩余里程小于 1000 km，则会显示白色的检查控制信息。

# 80 TFT 显示器

## 车载电脑

### 调用车载电脑

- 调出菜单 我的车辆。
- 向右翻页，直至显示电子菜单 车载电脑。

### 复位车载电脑

- 调用车载电脑 (☰▶ 80)。
- 按压 MENU 翘板按键下部。
- 选择并确认 复位所有值 或 复位 单个值。

可以分别复位下列值：

- 暂停
- 行驶
- 当前 (TRIP 1)
- 速度
- 油耗

### 调用旅行车载电脑

- 调用车载电脑 (☰▶ 80)。
- 向右翻页，直至显示电子菜单 旅行车载电脑。

### 复位旅行车载电脑

- 调用旅行车载电脑 (☰▶ 80)。
- 按压 MENU 翘板按键下部。
- 选择并确认 自动复位 或 重置全部数值。
- » 选择 自动复位 后，如果在关闭点火开关后至少已过去 6 小时并且日期发生改变，那么车载电脑将自动复位。

## 导航

### 警告提示



#### 警告

#### 在骑行过程中或在发动机运转时操作智能手机

事故危险

- 必须遵守现行有效的公路交通规则。
- 在骑行过程中切勿使用 (非操作性使用除外，例如通过免提装置打电话)。



#### 警告

#### 交通事件和失控的转移

骑行期间由于操作集成信息系统和通信设备造成事故危险

- 只有在交通状况允许的前提下，才能操作这些系统或设备。
- 必要时停车并在静止状态下操作这些系统或设备。

### 前提

车辆与一个兼容的移动终端设备相连。

在已连接的移动终端设备上安装有 BMW Motorrad Connected 互联应用。

 在一些移动终端设备中，例如带操作系统 iOS，必须在使用前调用 BMW Motorrad Connected 互联应用。

### 输入目标地址

- 连接移动终端设备 (▣▣▣ 76)。
- 调用 BMW Motorrad Connected App 并启动目的地引导。
- 在 TFT 显示器中调用菜单 导航。
- » 显示激活的目的地引导。
- » 如果未显示激活的目的地指引，则可以参阅技术数据这一章的故障一览表获取帮助。(▣▣▣ 175)

### 从历史目的地中选择目的地

- 调用菜单 导航、最终目的地。
- 选择并确认目的地。
- 选择 启动目的地指引。

### 从收藏中选择目的地

- 菜单 收藏夹 显示所有在 BMW Motorrad Connected App 中作为收藏保存的目的地。在 TFT 显示器上无法添加新的收藏。
- 调用菜单 导航、收藏夹。
- 选择并确认目的地。
- 选择 启动目的地指引。

### 输入兴趣点

- 可以在地图上显示兴趣点，例如名胜。
- 调用菜单 导航、POIs。可以选择下列地点：
  - 在车辆位置

- 在目的地
- 沿着路线
- 选择在哪个地点搜索兴趣点。例如可以选择下列兴趣点：
  - 加油站
  - 选择并确认兴趣点。
  - 选择并确认 启动目的地指引。

### 确定路线规则

- 调用菜单 导航、路线规则。可以选择下列标准：
  - 路线类型
  - 避开
  - 选择所需的 路线类型。
  - 接通或关闭所需的 避开。在括号中显示已打开的规避点数量。

### 退出目的地指引

- 调用菜单 导航、激活目的地指引。
- 选择并确认 退出目的地指引。

### 接通或关闭语音提示

- 连接骑手头盔和后座头盔 (▣▣▣ 77)。
- 从电脑声音中可以预先读取导航。为此必须接通 语音提示。
- 调用菜单 导航、激活目的地指引。
- 打开或关闭 语音提示。

### 重复最后的语音提示

- 调用菜单 导航、激活目的地指引。
- 选择并确认 当前语音提示。

## 82 TFT 显示器

### 媒体

#### 前提

车辆与一个兼容的移动终端设备和头盔相连。

#### 控制音乐播放

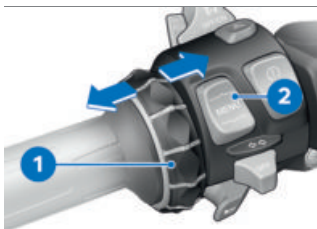

- 调出菜单 播放器。

 BMW Motorrad 建议，在开始驾驶前将移动终端设备中的媒体和通话音量调到最大。

- 调整音量 (▶▶ 74)。
- 下一个标题：向右短时翻转多功能控制器 **1**。
- 最后一个标题或当前标题的开头：向左短时翻转多功能控制器 **1**。
- 快进：向右长时翻转多功能控制器 **1**。
- 快退：向左长时翻转多功能控制器 **1**。
- 调出关联菜单：向下按压按钮 **2**。

 取决于移动终端设备可能限制 Connectivity-功能的范围。

» 在上下文菜单中可以使用下列功能：

- 播放 或 暂停。
- 搜索和播放时选择类别 当前播放、所有表演者、所有专辑 或 所有曲目。
- 选择 播放列表。

在子菜单 音频设置 中可以进行下列设置：

- 接通或关闭 随机播放。
- 重复播放：选择 关闭、单曲回放 (当前曲目) 或 全部。

### 电话

#### 前提

车辆与一个兼容的移动终端设备和头盔相连。

#### 打电话

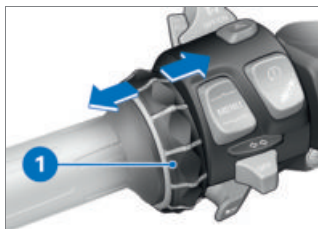

- 调出菜单 电话。
- 接听电话：向右翻转多功能控制器 **1**。
- 拒听电话：向左翻转多功能控制器 **1**。
- 结束通话：向左翻转多功能控制器 **1**。



### 静音切换

当激活通话时可以将头盔内的麦克风切换到静音。

### 与多方通话

在通话期间可以接听第二个电话。第一个通话将被保留。激活的呼叫数量在菜单 电话 中显示。可以在两个通话之间切换。

### 通话数据

取决于移动终端设备，在配对 (📶➡️ 76) 后电话数据将自动传输至车辆。

电话簿：移动终端设备中保存的联系人列表

通话记录：移动终端设备呼叫列表

优选：移动终端设备中保存的收藏列表

---

### 显示软件版本

- 调用菜单 设置、信息、软件版本。

---

### 显示许可证信息

- 调用菜单 设置、信息、许可。

设置

06

---

后视镜	86
大灯	86
风挡玻璃	87
离合器	87
制动器	87
换档	88
弹簧预压力	89
减震器	90

## 后视镜

### 调整后视镜



- 将后视镜转动到所需位置。

### 调整后视镜臂

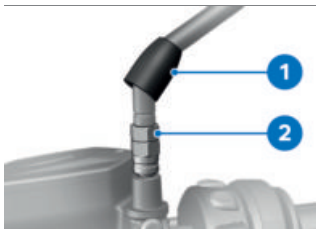

- 将护罩 **1** 推到后视镜臂上的螺栓连接上方。
- 松开螺母 **2**。
- 将后视镜臂转到所需的位置。
- 用规定的扭矩拧紧螺母，同时固定住后视镜臂。

 夹紧件上的后视镜 (防松螺丝)

M10 x 1.25

22 Nm (左旋螺纹)

- 将护罩推到螺栓连接上方。

## 大灯

### 右侧/左侧行驶大灯调节

在与摩托车登记注册国家道路行驶方向不同的国家，不对称的近光灯会造成对面车辆眩目。让专业维修厂根据相应情况来调整大灯，最好是让 BMW Motorrad 当地代理商完成此项工作。

### 照明距离和弹簧预压力

一般通过匹配弹簧预压力与负荷状态，照明范围保持恒定。在有效负载很高的情况下，仅调整弹簧预紧力可能还不够。在这种情况下，必须根据载重量调整照明距离。

 如果对正确的照明距离存在疑惑，请让专业维修厂检查设置状况，最好是让 BMW Motorrad 当地代理商完成此项工作。

### 调整照明距离



- 松开左侧和右侧的螺栓 **1**。
- 通过稍微倾斜来调整大灯。
- 拧紧左侧和右侧的螺栓 **1**。

## 风挡玻璃

### 调整风挡玻璃

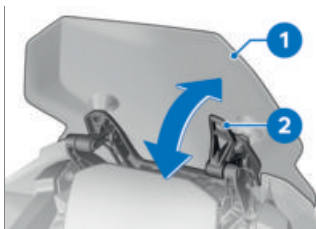

**警告**

#### 行驶中调整风挡玻璃

翻车

- 只可在停车时调整风挡玻璃。

- 向下拉动调整杆 **2**，可升高风挡玻璃 **1**。
- 向上按压调整杆 **2**，可降低风挡玻璃 **1**。

## 离合器

### 调整离合器踏板



**警告**

#### 行驶期间调整离合器踏板

有事故风险

- 在摩托车静止时调整离合器踏板。

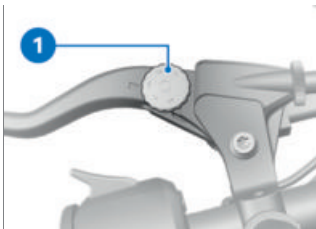

- 顺时针转动调整螺钉 **1**，可增大离合器操纵杆和握把之间的距离。
- 逆时针转动调整螺钉 **1**，可减小离合器操纵杆和握把之间的距离。



如果向前按压离合器踏板，将更易转动调整螺钉。

## 制动器

### 调整制动杆



**警告**

制动液储液罐的位置发生变化  
制动系统内有空气

- 不要扭转转向把控制元件或转向把。



**警告**

#### 行驶期间调整制动操纵手柄

事故危险

- 仅在摩托车静止时调整制动操纵手柄。

## 88 设置



- 沿逆时针方向转动调整螺钉 **1**，以便扩大制动杆和操纵柄之间的距离。
- 沿顺时针方向转动调整螺钉 **1**，以便减小制动杆和操纵柄之间的距离。

 向前按压制动操纵手柄时，更易于旋转调整螺钉。

### 调整脚制动杆

- 停放好摩托车，同时注意地面是否平整坚实。

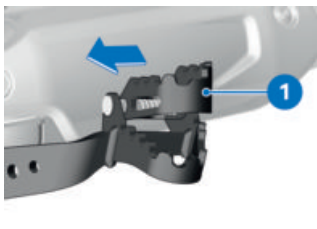

- 将脚踏片 **1** 推至一侧用于解除联锁左侧。



- 坐着骑行时，将脚踏片向上翻折至嵌入。



- 站立骑行时，将脚踏片向下翻折至嵌入。

### 换档

#### 调整换档杆

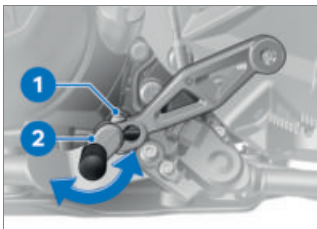

- 松开螺栓 **1**。

- 将脚踏件 **2** 转动到所需要的位置。

 踏板调整过高或过低可导致在换挡时出现问题。出现换挡问题时检查踏板是否正确换挡。

- 用规定扭矩拧紧螺栓 **1**。



换挡杆上的脚踏件

M6 x 25

8 Nm

## 弹簧预压力

–不带Dynamic ESA<sup>SA</sup>

### 调节

后轮上的弹簧预紧力必须与摩托车载荷相匹配。有效负载提高，则要求弹簧预压力提高，重量下降，相应地弹簧预压力就要降低。

### 调整后轮上的弹簧预压力

- 拆卸后座 (▶▶▶ 63)。
- 取出随车工具。

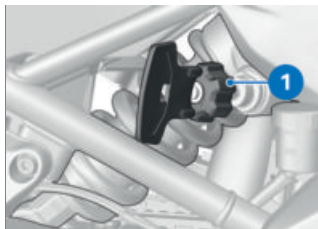

**警告**

**后部弹簧预紧力与阻尼系数设置不协调。**

行驶性能降低。

- 将阻尼系数与弹簧预紧力相匹配。

- 如要提高弹簧预压力，利用随车工具顺时针转动调节轮 **1**。
- 如要降低弹簧预压力，利用随车工具逆时针转动调节轮 **1**。



后部弹簧预紧力的基本设置

将调节轮逆时针旋转至极限位置 (无载物的单人驾乘模式)

将调节轮逆时针旋转至极限位置，然后顺时针旋转 20 圈。(有载物的单人驾乘模式)

将调节轮顺时针旋转至极限位置。(后座乘员驾乘模式和载物)

- 重新装入随车工具。
- 安装后座 (▶▶▶ 64)。

## 90 设置

### 减震器

-不带Dynamic ESA<sup>SA</sup>

### 调节

减震器必须与路况和弹簧预压力相匹配。

-不平坦的道路比平坦的道路要求减震器更软。

-提高弹簧预压力需要一个较硬的减震器；降低弹簧预压力需要一个较软的减震器。

### 调整后轮减震器

• 停放好摩托车，同时注意地面是否平整坚实。

- 沿逆时针方向转动调整螺栓 **1**，以减小减震。



后轮减震器的基本设置

将调整螺栓顺时针转至极限位置，然后反向转动 1.5 圈 (无载物的单人驾乘模式)

将调整螺栓顺时针转至极限位置，然后反向转动 0.5 圈 (有载物的单人驾乘模式)

将调整螺栓顺时针转至极限位置，然后反向转动 0.25 圈 (有载物的带摩托车后座乘员驾乘模式)



• 通过调整螺栓 **1** 调整减震器。

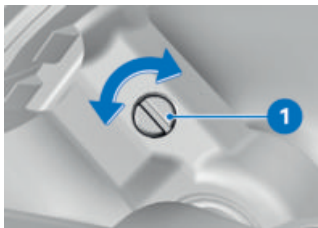

• 沿顺时针方向转动调整螺栓 **1**，以提高减震。





骑行

07

---

安全提示	94
定期检测	96
起动	97
磨合	99
换档	100
越野使用	101
制动	102
停放摩托车	103
加油	104
为运输而固定摩托车	108

## 安全提示

### 骑手装备

未正确穿戴骑行服不得行车！必须穿戴

- 头盔
- 套装
- 手套
- 靴子

不管在哪个季节，即使是短距离行车都应当如此。

BMW Motorrad 当地代理商乐意为您提供建议，并备有各种用途的合适服装。



### 警告

**松散的纺织品、行李或安全带卷入敞开的、正处于旋转中的车辆零件 (车轮、传动轴)**

事故危险

- 请确保没有松散的纺织品被卷入敞开的、正处于旋转中的车辆零件。
- 请将行李以及张紧带和捆绑带远离敞开的、正处于旋转中的车辆零件。

### 倾斜自由度受到限制

- 带有低底盘<sup>SA</sup>

低底盘摩托车的倾斜自由度及离地间隙都要小于标准底盘摩托车 (参见技术数据一章)。



### 警告

**低车架摩托车在弯道行驶时，车辆部件可能更容易着地。**  
跌倒危险

- 小心地测试摩托车的倾斜自由度，并籍此调整骑行方式。

在没有危险的情况下测试您的摩托车的倾斜自由度。在驶过路缘及类似障碍物时，请注意您的车辆的离地间隙受到限制。

降低了摩托车的底盘后，弹簧变形量将被缩短。可能造成我们所习惯的骑行舒适性受到限制。尤其是在带后座乘员骑行模式下，应对弹簧预压力作相应调整。

### 正确装载



### 警告

**超载和载荷分布不均匀会影响行驶稳定性**  
翻车

- 切勿超过允许的总重量并且遵守装载说明。
- 弹簧预压力和减震器的调整要与总重量相匹配。
- 包括行李箱<sup>SZ</sup>
- 注意左右边箱的容积要均匀。
- 注意车辆左右两边的重量分配要均匀。
- 沉重的行李件要放入边箱的下部和里面。

- 遵守最大装载和最高车速，参见附件章节 (▶▶▶ 159)。

 每个边箱的有效负载
最大 8 kg<

-包括尾箱<sup>SZ</sup>

- 遵守最大装载和最高车速，参见附件章节 (▶▶▶ 160)。

 后置物箱载荷
最大 5 kg<

-包括油箱袋<sup>SZ</sup>

- 遵守油箱包的最大装载。

 油箱顶旅行袋的装载
最大 5 kg<

-包括尾包<sup>SZ</sup>

- 遵守后尾袋的最大有效负载。

 后尾袋的载荷
最大 1.5 kg<

## 速度

高速骑行时，不同的边缘条件可能会对摩托车的骑行性能产生不良影响，例如：

- 错误调整弹簧和减震系统
- 载重物分配不均匀
- 松开的衣物
- 过低的轮胎充气压力
- 较差的胎面花纹

- 安装的行李系统，例如边箱、尾箱和油箱包。

## 使用大齿轮胎或冬季轮胎时的最高车速



**危险**

### 摩托车最高车速高于允许的轮胎最高速度

速度过高时轮胎损坏会造成事故危险

- 请遵守轮胎所允许的最高车速。

使用冬季轮胎时须注意轮胎所允许的最高车速。

在组合仪表的醒目处粘贴注明最高允许车速的标签。

## 中毒危险

废气无色无味，但含有有毒的一氧化碳。



**警告**

### 废气危害健康

有窒息的危险

- 请勿吸入废气。
- 不要在密闭的空间内运行发动机。



**警告**

### 吸入有害蒸汽

健康损害

- 不要吸入工作液和塑料蒸汽。
- 只能在室外使用车辆。

# 96 骑行

## 燃烧危险



小心

在行驶模式下，发动机和排气装置升温非常剧烈  
燃烧危险

- 在停放好车后，应注意任何人或物都不得接触发动机和排气装置。



警告

打开散热器密封件  
燃烧危险

- 不要在高温环境下打开散热器密封件。
- 仅检查平衡罐的冷却液液位，如有必要进行添加。

## 废气触媒转换器

如果由于点火缺火废气触媒转换器内侵入未烧尽的燃油，则会导致过热和损坏危险。

必须遵守下列规定：

- 请勿在燃油箱为空的情况下骑行
- 请勿在拔下火花塞插头时让发动机运转
- 出现点火缺火现象时，应立即关闭发动机
- 只可加注无铅燃油
- 务必按规定的保养周期进行保养。



注意

在催化转化器中的燃料未燃烧触媒转换器损坏

- 注意列出的有关保护废气触媒转换器的各项内容。

## 过热危险



注意

停车状态下发动机长时间运行冷却不足会造成过热，在极端情况下会造成车辆失火

- 在停车状态下无需运转发动机。
- 发动机起动后要立即起步。

## 操作



注意

擅自更改摩托车 (例如：发动机控制单元、节气门、离合器)

- 损坏相关的部件，安全相关的功能失效，取消保修资格。
- 不要擅自进行操作。

## 定期检测

### 检查表

- 使用以下检查表，定期检查您的摩托车。

**当负荷状态发生变化时:**

- 不带Dynamic ESA<sup>SA</sup>
- 调整后轮上的弹簧预压力 (▮▮▮ 89)。
- 调整后轮减震器 (▮▮▮ 90)。◁
- 带有Dynamic ESA<sup>SA</sup>
- 调节底盘 (▮▮▮ 53)。◁

**每次骑行开始前:**

- 检查制动系统的功能。
- 检查照明和信号装置的功能。
- 检测离合器功能 (▮▮▮ 130)。
- 检查轮胎胎纹深度 (▮▮▮ 133)。
- 检查轮胎充气压力 (▮▮▮ 133)。
- 检查边箱和行李是否可靠固定。

**第三次停车加油时:**

- 检查发动机机油油位 (▮▮▮ 126)。
- 检查前部制动摩擦片厚度 (▮▮▮ 128)。
- 检查后部制动摩擦片厚度 (▮▮▮ 128)。
- 检查前部制动液面高度 (▮▮▮ 129)。
- 检查后部制动液面高度 (▮▮▮ 130)。
- 检查冷却液液位 (▮▮▮ 131)。
- 润滑链条 (▮▮▮ 143)。
- 检查链条张力 (▮▮▮ 143)。

**启动****启动发动机****注意**

**仅在发动机运行的情况下充分润滑变速箱。**

变速箱损伤

- 不要在发动机已关闭的情况下让摩托车滚动较长时间或移动较长距离。

- 接通点火装置 (▮▮▮ 44)。
- » Pre-Ride-Check 正在进行。(▮▮▮ 98)
- » ABS 自诊断自在进行。(▮▮▮ 98)
- » DTC 自诊断自在进行。(▮▮▮ 99)
- 挂空档或在挂档后拉紧离合器。

 在侧面支架翻下且车辆已挂档的情况下，无法启动摩托车。如果摩托车在怠速下启动并接着在侧面支架翻下的情况下挂入某个挡位，则发动机就会熄火。



- 操纵启动按钮 1。

## 98 骑行

 蓄电池电压不足时启动过程将自动取消。继续试启动前需对蓄电池充电或给予启动辅助。更多详情请查看保养章节中的启动辅助。

 发动机启动。

» 如果发动机未启动，则可以参阅技术数据这一章的故障一览表获取帮助。(►► 174)

### 骑行前检查

在接通点火装置后，组合仪表对指示灯和警示灯进行一次测试 - 所谓的“Pre-Ride-Check” (骑行前检查)。如果在测试结束前启动发动机，则测试被取消。

#### 阶段 1

所有指示灯和警示灯已接通。在车辆较长时间处于静止状态后，系统启动时将显示一个动画。

#### 相位 2

一般警示灯从红色切换成黄色。

#### 阶段 3

所有已接通的指示灯和警示灯以倒序依次关闭。

驱动系统功能异常警示灯在 15 秒后才熄灭。

如果指示灯和警示灯未接通：

- 请让专业维修车间尽快排除故障，最好是让 BMW Motorrad 当地代理商完成此项工作。

 可以根据骑行模式及其配置限制动态行驶调节系统的干预。

通过弹出式信息，例如 注意! ABS 和 DTC 设置。显示可能的限制。更多有关 ABS 和 DTC 动态行驶调节系统的信息请查看技术细节一章。

### ABS 自诊断

通过自诊断检查 BMW Motorrad ABS 的功能就绪情况。在打开点火开关后，自诊断自动启动。

#### 阶段 1

» 在停车状态下检查可诊断的系统组件。

 指示灯和警告灯闪烁。

#### 相位 2

» 在启动时检查车轮转速传感器。

 指示灯和警告灯闪烁。

### ABS 自诊断已完成

» ABS 指示灯和警告灯熄灭。





ABS 自诊断未完成

因为自诊断未结束，所以 ABS 不可用。(为了检查车轮转速传感器，摩托车必须达到最低速度：5 km/h)

在 ABS 自诊断结束后显示一个 ABS 故障：

- 可继续骑行。必须注意，ABS 功能不可用。
- 请让专业维修厂尽快排除故障，最好是让 BMW Motorrad 当地代理商完成此项工作。

### DTC 自诊断

通过自诊断检查 BMW Motorrad DTC 的功能就绪情况。打开点火装置后即自动进行自诊断。

#### 阶段 1

» 在停车状态下检查可诊断的系统组件。



缓慢闪烁。

#### 相位 2

» 在起动机时检查可诊断的系统组件。



缓慢闪烁。

### DTC 自诊断已完成

» DTC 图标不再显示。

- 注意所有指示灯和警示灯的显示。



DTC 自诊断未完成

因为自诊断未结束，所以 DTC 功能不可用。(为了检查车轮转速传感器，摩托车必须在发动机运转时达到最低速度：最小 5 km/h)

在 DTC 自诊断结束后显示一个 DTC 故障：

- 可继续骑行。必须注意，DTC 功能只能受限制地使用或根本不可用。
- 请让专业维修车间尽快排除故障，最好是让 BMW Motorrad 当地代理商完成此项工作。

### 磨合

#### 发动机

- 在磨合检查之前在频繁切换的负荷和转速范围内行驶，避免在恒定转速下较长时间行驶。
- 请选择多弯和缓坡路段，尽量不要上高速公路。
- 遵守磨合转速。



磨合转速

<6500 min<sup>-1</sup> (里程数 0...1200 km)

无满负荷 (里程数 0...1200 km)

- 注意达到后应进行磨合检查的行驶里程。

# 100 骑行



首次磨合检查前的骑行里程

500...1200 km

## 制动摩擦片

新的制动摩擦片必须先进行磨合，然后才能达到最佳摩擦力。减小的制动作用可以通过制动杆上增强的压力得到校准。



**警告**

### 新制动片

制动距离加长，有事故风险  
• 及早制动。

## 轮胎

新轮胎的表面是光滑的。因此必须用小心谨慎的驾驶方式进行变换倾斜位置的磨合骑行，将光滑面打毛。只有通过磨合才能使轮胎胎面完全具备地面附着能力。



**警告**

**新轮胎在湿滑的道路上和在过度倾斜时丧失附着力**

有事故风险  
• 有预见性地驾驶，避免过度倾斜。

## 换档

-包括换档助手 Pro<sup>SA</sup>

### 换档辅助 Pro



通过换档辅助系统 Pro 切换到低速档时，出于安全考虑将自动停用巡航控制。

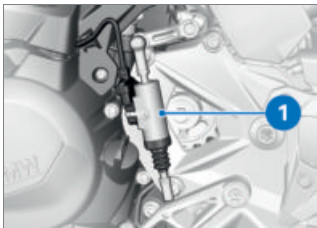

- 像往常一样，用脚踏踏换档杆挂档。
- » 换档辅助可为骑手提供换高档和换低档支持，而无需操纵离合器或油门转把。
- 此系统不是一个自动系统。
- 骑手是此系统的一个重要组成部分，由他决定换档过程的时间点。
- 换档轴上的传感器 1 识别所需档位并启动换档支持。
- » 在低档中以高转速定速骑行时，在不操纵离合器的情况下换档可能导致剧烈的负荷变化反应。
- BMW Motorrad 建议在这些骑行状况下只通过离合器操纵换档。
- 应避免在极限转速范围内使用换档辅助系统 Pro。
- » 在下列情况下不提供换档支持：

- 同时踩下离合器。
- 换挡杆不在初始位
- 在节气门关闭(滑行运行)的情况下换高档或减速。
- 在节气门打开或踩踏油门的情况下换低档时。
- 为了能够通过换挡辅助系统 Pro 进行下一次换挡,在执行换挡过程后必须完全松开换挡杆。更多有关换挡辅助系统 Pro (119) 的信息。

## 越野使用

### 在结束越野行驶之后

BMW Motorrad 建议,在结束越野行驶之后,应注意以下各项:

### 轮胎充气压力



#### 警告

**越野行驶时轮胎充气压力较坚固路面运行时更低**

由于行驶性能变差造成的事故危险。

- 确保正确的轮胎充气压力。

## 制动



#### 警告

**在非坚固路面或较脏的道路上行驶**

由于制动盘和制动衬块变脏而使制动作用延迟

- 及早制动,直至制动器清洁制动。



#### 注意

**在非铺装或脏污道路上骑行制动摩擦片磨损更严重**

- 更频繁地检查制动摩擦片厚度并提早更换。

## 弹簧预压力和减震



#### 警告

**越野行驶中弹簧预压力和弹簧支柱减震器的改变值**

坚固路面上行驶性能变差

- 离开越野环境前,将弹簧预压力以及弹簧支柱减震器调整正确。

## 轮辋

BMW Motorrad 建议,在结束越野行驶之后,应检查轮辋是否损坏。

## 空气滤清器滤芯



#### 注意

**空气滤清器滤芯脏污**

发动机损坏

- 在多尘的野外行驶时,应以较短的时间间隔检查空气滤清器滤芯是否污染,必要时进行清洁或更换。

如果在扬尘很严重的条件下使用(沙漠、草原等),则要求使用专为这类使用条件而开发的空气滤清器滤芯。

# 102 骑行

## 制动

### 怎样达到最短制动距离？

前轮和后轮之间的动态载荷分布在制动时会出现变化。制动力越大，前轮载荷就越大。车轮载荷越大，传递的制动力就越大。为了达到最短制动距离，前轮制动器必须灵活自如且要不断加大操纵强度。这样便能最佳利用前轮上提高的动态载荷。同时操纵离合器。如果经常在训练中进行快速和全力产生制动压力的“暴力制动”，动态载荷分布可能不会提高减速效果，制动力也未完全传递到道路上。可能导致前轮抱死。

前轮抱死可通过 BMW Motorrad ABS 防止。

## 下坡骑行



### 警告

#### 山路行车时主要通过后轮制动器进行制动

制动作用损耗，因过热而损坏制动器

- 装入前轮和后轮制动器，使用发动机制动。

### 制动器潮湿和脏污

制动盘和制动摩擦片上的潮湿和污垢会导致制动效果降低。

在下列情况中必须考虑到制动效果的延迟或降低：

- 在雨天和通过积水行车时。
- 在洗车后。
- 在撒有化雪盐的道路上骑行时。
- 在由于油或油脂残留物而维修制动装置后。
- 在脏污的道路上行车或越野行车时。



### 警告

#### 潮湿和污垢会使制动效果降低 有事故风险

- 对制动器进行干燥或清洁制动，如有必要，进行清洁。
- 提前制动，直到重新达到完全的制动效果。

## ABS Pro 行驶物理学界限



### 警告

#### 转弯时制动

在具备 ABS Pro 的情况下仍有跌倒危险

- 根据情况调整骑行方式，始终是骑手的责任。
- 不要因危险驾驶而使额外提供的安全功能受到限制。

ABS Pro 在除 Enduro PRO 外的所有骑行模式中可用。

## 无法排除跌倒可能性

虽然 ABS Pro 对骑手来说是非常宝贵的支持系统，在倾斜位置刹车时能提供巨大的安全优势，但是它仍然无法重新定义行驶物理学界限。一如既往，判断错误或骑行失误会导致跨越该界限。在极端情况下，可能会造成跌倒。

## 应用于公共道路

ABS Pro 可以提高摩托车在公共道路上的安全性。因弯道中突发危险而紧急制动时，在行驶物理学界限范围内可以防止车轮抱死和打滑。

 ABS Pro 并非设计用于提高车辆处于倾斜位置时的个性化制动性能。

## 停放摩托车

### 侧面支架

- 关闭发动机。



### 注意

#### 在支架区域的地面状况差

跌倒造成部件损坏

- 要注意必须将摩托车停放在稳固的平面上。



### 注意

#### 使用配重向侧支架施压

跌倒造成部件损坏

- 车辆停放到侧面支架上时，不要坐在车辆上。
- 翻下侧面支架并停放摩托车。
- 如果道路坡度允许，将转向把向左打到底。
- 在坡道上停车时，车头要朝“上坡”方向并挂入第 1 挡。

## 主支架

—带有主支架 SA

- 关闭发动机。



### 注意

#### 在支架区域的地面状况差

跌倒造成部件损坏

- 要注意必须将摩托车停放在稳固的平面上。



### 注意

#### 剧烈运动时内折主支架

跌倒造成部件损坏

- 主支架翻下时不要坐在车上。
- 展开主支架，支起摩托车。

# 104 骑行

## 加油

### 燃油等级

#### 前提条件

为确保最佳耗油量，燃油应无硫或尽量低硫。



#### 注意

#### 添加含铅的燃油

触媒转换器损坏

- 不要加注含铅的燃油或含金属添加剂 (例如锰或铁) 的燃油。



#### 注意

#### 加含甲醇的燃油

发动机和燃油供应损坏

- 没有加含甲醇的燃油，例如 M5 至 M100。



#### 注意

#### 加注乙醇燃油 E85

损坏发动机及供油系统

- 不要加注乙醇燃油 E85 (即含有 85 % 乙醇的燃油) 或 Flex Fuel (弹性燃油)。
  - 注意燃油的最大乙醇含量。
-  燃油添加剂清洁燃油喷射和燃烧区域。使用低质量燃油进行加油时或长时间停车后应使用燃油添加剂。更多信息可从 BMW Motorrad 合作伙伴处获得。



建议的燃油等级

标准无铅 (最多 15 % 乙醇, E15)  
91 ROZ/RON  
87 AKI

## 加油过程



#### 警告

#### 燃油易燃

有起火和爆炸的危险

- 在对燃油箱进行作业时不得吸烟、不得产生任何明火。



#### 警告

#### 油箱加注过满，受热膨胀后燃油溢出

翻车

- 不要给燃油箱过量加注。



#### 注意

#### 燃油与塑料表面接触

表面损坏 (变得难看或失去光泽)

- 在塑料表面接触燃油后要立即清洗干净。
- 将摩托车支在侧支架上，同时注意地面是否平整坚实。  
—带有主支架 SA
- 将摩托车支在主支架上，同时注意地面是否平整坚实。◁

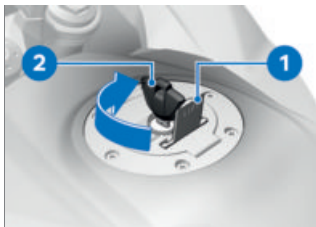



- 打开保护盖 **1**。
- 将燃油箱密封盖 **2** 用点火开关钥匙沿顺时针方向解锁，然后掀开。



- 最多可以加燃油到加注管接头的下边缘。

 如果在低于储备量后加油，则产生的总加注量必须大于储备量，以便识别到新的燃油液位和关闭燃油储备显示。

 技术数据中说明的“可用燃油加注量”是指燃油箱存油已用完或发动机由于燃油不足而熄火时可以添加的燃油量。

 可用燃油加注量

约 23 l

 燃油备用量

约 3.5 l

- 用力关上燃油箱锁盖。
- 拔出点火开关钥匙，关闭保护盖。

### 加油过程

-包括 Keyless Ride<sup>SA</sup>

### 前提条件

转向锁已解锁。

 **警告**

### 燃油易燃

有起火和爆炸的危险

- 在对燃油箱进行作业时不得吸烟、不得产生任何明火。

 **警告**

### 油箱加注过满，受热膨胀后燃油溢出

翻车

- 不要给燃油箱过量加注。



**注意**

### 燃油与塑料表面接触

表面损坏 (变得难看或失去光泽)

- 在塑料表面接触燃油后要立即清洗干净。

- 将摩托车支在侧支架上, 同时注意地面是否平整坚实。

-带有主支架<sup>SA</sup>

- 将摩托车支在主支架上, 同时注意地面是否平整坚实。◁

-包括 Keyless Ride<sup>SA</sup>

- 关闭点火装置 (▶▶ 46)。



关闭点火开关后可以在规定的延时时间内打开燃油箱盖, 哪怕无线电遥控钥匙不在接收范围内。



打开燃油箱盖延时时间

2 min

» 燃油箱盖的打开可以以**两种不同方式**进行:

- 在滞后时间内。
- 滞后时间结束后。

### 形式 1

-包括 Keyless Ride<sup>SA</sup>

### 前提条件

在滞后时间内



- 缓慢向上拉动油箱盖的凸耳 **1**。
- » 油箱盖解锁。
- 将油箱盖完全打开。

### 形式 2

-包括 Keyless Ride<sup>SA</sup>

### 前提条件

延时时间结束后

- 将无线电遥控钥匙带入接收范围内。
- 缓慢向上拉凸耳 **1**。
- » 在查找无线电遥控钥匙期间, 用于无线电遥控钥匙的指示灯一直闪烁。
- 再次缓慢向上拉动油箱盖的凸耳 **1**。
- » 油箱盖解锁。
- 将油箱盖完全打开。





- 加注上述等级的燃油，最多可以加到加注管接头的下边缘。

 如果在低于储备量后加油，则产生的总加注量必须大于储备量，以便识别到新的燃油液位和关闭燃油储备显示。

 技术数据中说明的“可用燃油加注量”是指燃油箱存油已用完或发动机由于燃油不足而熄火时可以添加的燃油量。



可用燃油加注量

约 23 l



燃油备用量

约 3.5 l

- 将燃油箱盖用力向下压。
  - » 可听到油箱盖的卡止声。
  - » 延时时间结束后自动锁止油箱盖。
  - » 锁死转向锁或打开点火开关时卡止的油箱盖会立即上锁。

## 打开油箱盖紧急解锁装置

—包括 Keyless Ride<sup>SA</sup>

无法打开油箱盖。

- 请让专业维修车间尽快排除故障，最好是让 BMW Motorrad 当地代理商完成此项工作。

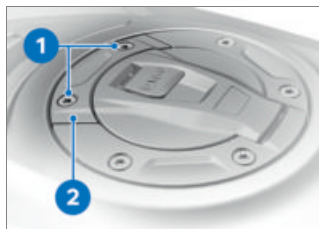

- 拆下螺钉 **1**。
- 拆下紧急解锁装置 **2**。
- » 油箱盖解锁。
- 将油箱盖完全打开。
- 加油 (☛ 105)。
- 关闭油箱盖紧急解锁装置 (☛ 107)。

## 关闭油箱盖紧急解锁装置

—包括 Keyless Ride<sup>SA</sup>

### 前提条件

油箱盖已合上。

## 108 骑行

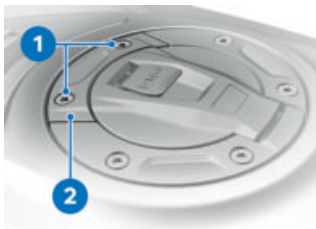

- 定位紧急解锁装置 2。
- 装入螺钉 1。

### 为运输而固定摩托车

- 保护好捆绑带经过的所有部件，以防刮擦（例如使用胶带或软布）。



### ⚠ 注意

#### 支起车辆时侧翻

跌倒造成部件损坏

- 固定好车辆以防侧翻，最好是请另一个人帮忙。
- 将摩托车推到运输平面上，不要放到侧面支撑或主支架上。



### ⚠ 注意

#### 夹住部件

部件损坏

- 不要夹住诸如制动管路或导线束等部件。
- 将前部捆绑带从两侧固定在下部前叉外管桥上并绷紧。



- 将后部捆绑带从两侧固定到后车架上并绷紧。
- 均匀绷紧所有捆绑带。



# 技术细节

08

---

一般说明	112
防抱死系统 (ABS)	112
牵引力控制系统 (DTC)	114
发动机阻力矩控制系统	115
DYNAMIC ESA	116
驾驶模式	116
DYNAMIC BRAKE CONTROL	118
轮胎压力监控系统 (RDC)	118
换档辅助	119

## 一般说明

以下是关于技术的更多信息：

[bmw-motorrad.com/technik](http://bmw-motorrad.com/technik)

## 防抱死系统 (ABS)

### ABS 是如何工作的？

可传递到道路上的最大制动力可能取决于路面的磨擦系数。碎石路面、冰雪覆盖的路面以及湿滑道路的磨擦系数远不及于干燥清洁的沥青路面。道路磨擦系数越低，制动距离就越长。

如果骑手给出的制动压力超过可传递的最大制动力，车轮便会抱死并失去行车稳定性；从而导致翻车。在这种情况下发生之前，ABS 进行干预，使制动压力与最大可传递的制动力相匹配，这样便能让车轮继续转动且行车稳定性不受路况影响。

### 路面不平时会发生什么情况？

路面起伏或不平时可能会出现车轮短时离开路面且制动力为零的情况。如果在此种情况下制动，则 ABS 必须降低制动压力，从而确保轮胎重新接触路面时的行驶稳定性。此时，BMW Motorrad ABS 必须在磨擦系数极低的情况下起作用（碎石路面、冰雪覆盖的路面），以使车轮在各种情况下转动并由此确保行驶稳定性。识别到实际情况后，系统便会将制动压力调整为最佳状态。

## 后轮抬起

在非常剧烈而紧急地减速时，BMW Motorrad ABS 可能无法防止后轮抬起。在这些情况下，摩托车也可能发生倾翻。



### 警告

#### 强烈的制动让后轮离地翻车

- 强烈制动时请注意，ABS 调节系统并不总能防止后轮抬起。

## BMW Motorrad ABS 是怎样设计的？

BMW Motorrad ABS 能够在行车物理学范围内确保各种路面上的行车稳定性。

速度超过 4 km/h 时，BMW Motorrad ABS 能够在骑行物理学的范围内确保每种地面上的行车稳定性。速度更慢时，BMW Motorrad ABS 因系统限制无法确保在每种地面上提供理想支持。

对于极端比赛条件下的越野比赛或在赛道上的特殊要求，该系统不具最佳特性。

### 特殊情况

为了识别车轮抱死倾向，还会比较前轮和后轮的转速。如果在较长时间段内识别到不可信的数值，出于安全考虑会关闭 ABS 功能并显示一个 ABS 故障。输出故

障信息的前提条件是自诊断已结束。

除了 BMW Motorrad ABS 的问题外，异常的行驶状态也可能导致故障信息：

- 较长时间仅靠后轮骑行 (前轮离地)。
- 拉紧前轮制动器时后轮原地旋转 (烧胎)。
- 怠速下或挂入档位在主支架或辅助支架上暖机运行。
- 后轮被发动机制动器较长时间抱死，例如在光滑路面上下坡时。

如果由于异常的行驶状态产生故障信息，则可以通过将点火开关关闭再接通而重新激活 ABS 功能。

### 定期保养起什么作用？



#### 警告

#### 未定期保养的制动系统

有事故风险

- 为确保 BMW Motorrad ABS 处于最佳保养状态，请务必遵守规定的保养检查周期。

### 慎之又慎，确保安全

不得因 BMW Motorrad ABS 可以缩短制动距离而在行驶时掉以轻心。第一列为紧急情况的安全储备。

弯道骑行时要多加小心！弯道上的制动受特殊的行驶物理学规律制约，对此即使是

BMW Motorrad ABS 也不可能克服。

### 从 ABS 到 ABS Pro 的进一步发展

至今为止，BMW Motorrad ABS 为直行制动提供了较高的安全性。现在，ABS Pro 也可以在弯道制动过程中进一步保障安全。ABS Pro 可以防止在快速的制动操作过程中车轮抱死。ABS Pro 可以减少尤其在受惊制动时转向力的急剧变化，从而减弱由此造成的车辆抬起。

### ABS 调节功能

从技术上讲，ABS Pro 的 ABS 调节功能可根据骑行状况，与摩托车的倾斜角度匹配。使用滚转角速率、偏航角速率和横向加速度的信号来确定摩托车的倾斜位置。

随着倾斜角度的增加，制动开始时的制动压力梯度越来越受到限制。因此，建压过程变慢。此外，ABS 调节范围内的压力调节更加顺畅。

### 针对骑手的优势

对骑手而言，ABS Pro 的优势包括灵敏的反应能力、实现最佳减速的同时还能保证较高的制动力和骑行稳定性，即使在过弯时也毫不逊色。

# 114 技术细节

## 牵引力控制系统 (DTC)

### 牵引力控制系统如何工作?

牵引力控制系统比较前后轮的轮周速度。根据速度差确定滑差，从而确定后轮的稳定余量。如果超出滑差极限，发动机控制系统便会调整发动机扭矩。

BMW Motorrad DTC 是专为在公共道路上骑行而设计的骑手辅助系统。尤其是在行车物理学的极限区域，骑手可对 DTC 的调节作用施加显著的影响（弯道上的重量分配、未固定的载重）。

在越野骑行时，应激活驾驶模式 Enduro。DTC 的调节干预在这种模式下滞后进行，因此能够实现受控漂移。

对于极端比赛条件下的越野比赛或在赛道上的特殊要求，该系统不具最佳特性。针对这些情况，可以关闭 BMW Motorrad DTC。



**警告**

### 危险驾驶

虽然有 DTC，依然有事故危险

- 根据情况调整骑行方式，始终是骑手的责任。
- 不要因危险驾驶而使额外提供的安全功能受到限制。

### 特殊情况

根据物理定律，倾斜度越大，加速性能便会受到越严重的限制。因此在从急弯中驶出时，可能导致加速度降低。

为了能识别出后轮打滑或侧滑的情况，还将对前后轮的转速进行比较并考虑倾斜位置。

如果倾斜位置数值在较长时间段内被识别为不可信，则使用倾斜位置的替代值或关闭 DTC。在这些情况下显示一个 DTC 故障。输出故障信息的前提条件是自诊断已结束。

在出现以下异常骑行状态时，可能导致 BMW Motorrad 牵引力控制系统自动关闭。

### 异常的骑行状态:

- 较长时间仅靠后轮骑行（单轮特技）。
- 拉紧前轮制动器时后轮原地旋转（烧胎）。
- 怠速下或挂入档位在辅助支架上暖机运行。

通过关闭再接通点火装置，接着以最低速度骑行，可在故障后重新激活 DTC。



激活 DTC 的最低速度

最小 5 km/h



如果前轮在极高的加速度下失去地面接触，DTC 在骑行模式 RAIN 和 ROAD 中降低发动机扭矩，直到前轮重新与地面接触。驾驶模式 ENDURO 和 ENDURO PRO 适用于越野骑行，而不适合公路骑行。

在骑行模式 DYNAMIC 和 ENDURO 中，前轮离地识别允许短暂的单轮特技。

在骑行模式 ENDURO PRO 中前轮离地识别关闭。

BMW Motorrad 建议，在抬起前轮时将油门转把退回少许，以尽可能快地重新进入稳定的骑行状态。

在驾驶模式 RAIN、ROAD、DYNAMIC 和 ENDURO 下，DTC-设置与驾驶模式匹配。

在驾驶模式 ENDURO PRO 中，DTC 可以进行偏离调整。

---

## 发动机阻力矩控制系统

-包括驾驶模式 Pro<sup>SA</sup>

### 发动机阻力矩控制系统如何起作用？

发动机阻力矩控制系统的任务是可靠避免由于后轮上的牵引力矩过高而导致行驶状态不稳定。根据路况和动态骑行，过高的牵引力矩会令后轮的滑差大幅上升并且影响行驶稳定性。发动机牵引力矩控制系统将后轮的过高滑差限制到一个安全的、与模式位置相关的目标滑差。

### 后轮滑差过高的原因：

- 在摩擦系数低的车道上 (例如铺满潮湿的树叶) 在惯性滑行模式下骑行。
- 换低档时后轮跳动。
- 在运动型驾车方式中强硬制动。

类似于牵引力控制系统

BMW Motorrad DTC，发动机阻力矩控制系统比较从车轮转速和轮胎半径所算出的前后轮的轮周速度。发动机牵引力矩控制系统根据速度差可以确定后轮的滑差，进而确定后轮的稳定余量。如果滑差超过相应的极限值，则会通过略微打开节气门而提高发动机扭矩。滑差于是减小并稳定车辆。

### 发动机牵引力矩控制系统的作用

- 在驾驶模式 RAIN 和 ROAD 中：最大稳定性。
- 包括驾驶模式 Pro<sup>SA</sup>
- 在骑行模式 DYNAMIC 下：相对于骑行模式 RAIN 和 ROAD，减弱干预。
- 在骑行模式 ENDURO 和 ENDURO PRO 中：最大性能。车道环境差或使用不匹配的轮胎时，可能导致稳定性受妨碍。

# 116 技术细节

---

## DYNAMIC ESA

-带有Dynamic ESA<sup>SA</sup>

### Dynamic ESA 的功能

Dynamic ESA 通过高度传感器识别车架中的运动，并通过匹配减震器阀门作出响应。底盘于是与地面情况相匹配。

Dynamic ESA 定期进行校准，以确保系统功能方式正确。

### 调整方式

#### 减震模式

- Road: 舒适公路骑行时的减震
- Dynamic: 动态公路骑行时的减震
- Enduro: 越野驾驶时的减震

#### 装载设置

- 单人骑行模式
- 带行李的单人骑行模式
- 带摩托车后座乘客 (和行李) 的骑行模式

---

## 驾驶模式

### 选择

如要使摩托车与路况和期望的驾驶体验相匹配，可以从下列驾驶模式中选择：

#### 标准装备

- RAIN
- ROAD (标准模式)

-包括驾驶模式 Pro<sup>SA</sup>

#### 采用驾驶模式 Pro

- DYNAMIC
- ENDURO
- ENDURO PRO

针对每个驾驶模式存在适用于系统 ABS、DTC、发动机牵引力矩控制系统以及加速后的反应的统一设置。

-带有Dynamic ESA<sup>SA</sup>

Dynamic ESA 的统一同样取决于所选的驾驶模式。

在所有骑行模式中都可以关闭 DTC。以下说明始终涉及已接通的驾驶安全系统。

#### 加速后的反应

- 在骑行模式 RAIN 中：加速后的反应柔和。
- 在骑行模式 ROAD 中：加速后的反应最佳。

-包括驾驶模式 Pro<sup>SA</sup>

- 在骑行模式 DYNAMIC 中：加速后的反应直接。
- 在骑行模式 ENDURO 中：加速后的反应柔和。
- 在骑行模式 ENDURO PRO 中：加速后的反应最佳。
- 在驾驶模式 ENDURO PRO 下可通过 SETUP 不规则地调整 (▣► 57) 加速反应。

## ABS

- 所有骑行模式下 (除了 ENDURO PRO), 后轮离地识别均激活。
- 在骑行模式 DYNAMIC 和 ENDURO 下后轮离地识别降低, 以便达到更高的制动作用。
- 在骑行模式 RAIN、ROAD 和 DYNAMIC 下, ABS 与公路骑行模式相匹配。
- 在驾驶模式 ENDURO 下, ABS 根据道路轮胎越野模式进行调整。
- 当操纵脚制动杆时, 在驾驶模式 ENDURO PRO 下后轮上不进行 ABS 调节。ABS 根据人字形胎面花纹轮胎越野模式进行调整。

## ABS Pro

- 在骑行模式 RAIN 和 ROAD 中, ABS Pro 的完整功能可用。摩托车在弯道骑行时出现的直立倾斜度被降到最小。
- 在驾驶模式 DYNAMIC 和 ENDURO 中, ABS Pro 仅可在摩擦条件良好的情况下使用。转向助力相对于骑行模式 ROAD 减少, 取而代之实现为此设计的最大制动作用。
- 在驾驶模式 ENDURO PRO 下 ABS Pro 不可用。

## DTC

### 轮胎

- 在骑行模式 RAIN、ROAD 和 DYNAMIC 下, DTC 与使用公路轮胎的公路骑行模式相匹配。
- 在骑行模式 ENDURO 下, DTC 与使用公路轮胎的越野骑行模式相匹配。
- 在骑行模式 ENDURO PRO 下, DTC 与使用大齿轮胎的越野骑行模式相匹配。

### 行车稳定性

- 在骑行模式 RAIN 下 DTC 及早干预, 由此达到最大行车稳定性。
- 在骑行模式 ROAD 下 DTC 的干预比在骑行模式 RAIN 下滞后。尽可能一律避免后轮滑转。
- 在骑行模式 RAIN 和 ROAD 下可防止前轮抬起。
- 在骑行模式 DYNAMIC 下, DTC 的干预比在骑行模式 ROAD 下滞后, 因此在弯道出口可能发生轻微的漂移并短时出现单轮特技。
- 在骑行模式 ENDURO 下, DTC 的干预仍比在骑行模式下滞后并根据越野模式进行调整, 因此在弯道出口可能发生更长时间的漂移并短时出现单轮特技。
- 在骑行模式 ENDURO PRO 下, DTC 调节的前提是使用大齿轮胎越野骑行。允许较长时间的单轮特技以及较小倾斜位置上的单轮特技。前轮离地识别已

# 118 技术细节

关闭，因此在极端情况下可能导致向后倾翻！

## 转换

当车辆在点火装置接通的情况下停止时，驾驶模式可能发生改变。骑行期间在下列前提下可以进行切换：

- 后轮上无驱动力矩。
- 制动系统中无制动压力。

欲在骑行期间进行切换必须采取下列步骤：

- 反向转动油门转把。
- 不要操作制动杆。
- 停用巡航控制。

首先会预选所需的驾驶模式。

当相关系统都在所需的状态下时，才会进行转换。

在驾驶模式转换后，显示屏中的选择菜单才会隐去。

---

## DYNAMIC BRAKE CONTROL

- 包括驾驶模式 Pro<sup>SA</sup>

### Dynamic Brake Control 的功能

Dynamic Brake Control 的功能在紧急制动时为骑手提供支持。

#### 紧急制动识别

- 当快速大力操作前轮制动器时，即识别到紧急制动。

#### 紧急制动时的表现

- 如果在速度超过 10 km/h 时执行紧急制动，则除了 ABS 功能外 Dynamic Brake Control 也起作用。

#### 意外操作油门转把时的表现

- 如果在紧急制动时意外操作了油门转把 (转把位置 > 5 %)，Dynamic Brake Control 通过忽略油门转把开口以确保制动作用实际起效。紧急制动效果得到保证。
- 如果在 Dynamic Brake Control 干预期间关闭油门 (油门位置 < 5 %)，则 ABS 制动系统重新生成所需的发动机扭矩。
- 如果紧急制动已结束仍然操作油门转把，Dynamic Brake Control 将发动机扭矩受控制地调节回骑手希望值。

---

## 轮胎压力监控系统 (RDC)

- 包括轮胎压力监控 (RDC)<sup>SA</sup>

### 功能

在轮胎中各有一个传感器，测量轮胎内部的空气温度和充气压力并发送到控制单元。

这些传感器装备了一个离心力调节器，在首次超过最低速度后才允许传递测量值。



适合传输 RDC 测量值的最低速度：

最小 30 km/h

在第一次接收轮胎充气压力前，显示器上针对每个轮胎都显示“--”。车辆静止后，传感器还会传递一段时间的测量值。

	摩托车静止后测量值的传 送持续时间:
最小 15 min	

如果已安装 RDC 控制单元，但车轮没有任何传感器，则会输出一条故障信息。

### 轮胎充气压力范围

RDC 控制单元区分三个已与车辆匹配的充气压力范围：

- 充气压力在允许的公差范围内。
- 充气压力在允许公差的极限区域内。
- 充气压力在允许的公差范围外。

### 温度补偿

轮胎充气压力与温度有关：它在轮胎充气温度升高时增大，或在轮胎充气温度降低时减小。轮胎充气温度取决于外部温度以及驾驶方式和行驶时间。

	显示器中显示温度补偿下 的轮胎充气压力，均是指 以下轮胎充气温度：
20 °C	

在加油站的充气压力检测装置中不进行温度补偿，所以测得的轮胎充气压力与轮胎充气温度有关。因此，那里显示的值在大多数情况下与显示器上显示的数值不一致。

### 充气压力匹配

请比较显示器上的 RDC 值与用户手册封底上的值。这两个数值之间的偏差必须用加油站的轮胎充气压力检测装置进行补偿。

	示例
根据用户手册，轮胎充气压力应以下为数值：	
2.5 bar	
在显示器上将显示以下值：	
2.3 bar	
即缺少：	
0.2 bar	
加油站的检测装置显示：	
2.4 bar	
为了建立正确的轮胎充气压力，必须将其提高到下列数值：	
2.6 bar	

### 换挡辅助

- 包括驾驶模式 Pro<sup>SA</sup>

### 换挡辅助系统 Pro

您的摩托车配备了一个为赛车运动而开发的换挡辅助系统 Pro，该系统为在旅行车中使用进行了调整。该系统使您在几乎所有负荷和转速范围内无需操纵离合器或油门转把就能换高档和换低档。

## 120 技术细节

### 优点

- 骑行时所有换档过程中的 70-80 % 可以在不操纵离合器的情况下执行。
- 由于换档间歇较短，骑手与后座乘客之间的运动更少。
- 在加速时不必关闭节气门。
- 在减速和换低档（节气门关闭）时通过节气门部分开启进行转速匹配。
- 换档时间比带离合器操纵的换档过程缩短。

为便于识别换档意愿，骑手要克服弹簧储能器某个“空程”的弹力，以正常速度或较快速度朝所需方向按下此前未按下的换档杆，然后按住直到换档过程结束为止。换档过程中不需要继续提高换档力。在换档过程结束后，为了能够通过换档辅助系统 Pro 进行下一次换档，必须完全松开换档杆。对于使用换档辅助系统 Pro 执行的换档过程，相应负荷状况（油门转把位置）在换档过程前和换档过程中要保持恒定。在换档过程中改变油门转把位置可能导致功能中断和/或错误换档。对于借助离合器操纵执行的换档过程，换档辅助系统 Pro 不提供支持。

### 换低档

- 支持换低档，直至达到目标档位中的最高转速。由此可避免转速过高。

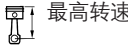
最大 9000 min <sup>-1</sup>

### 换高档

- 支持换高档，直至达到目标档位中的怠速转速。
- 这样可避免低于怠速转速。

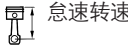
1250 <sup>±50</sup> min <sup>-1</sup> (发动机暖机)



保养

09



---

一般说明	124
随车工具	124
保养工具套件	125
前轮支架	125
后轮支架	125
发动机机油	126
制动系统	127
离合器	130
冷却液	131
轮胎	133
轮辋	134
车轮	134
链条	143
空气滤清器	145
灯具	146
饰板件	147
起动辅助	148
蓄电池	149
保险丝	151
诊断插头	153

## 一般说明

在保养一章中描述了花费较少的易损件的检查和更新工作。

## 微密封螺栓

微密封是通过化学方式对螺纹进行保护。此处通过粘结剂在螺栓和螺母或部件之间实现固定连接。因此微密封螺栓只适合一次性使用。

拆卸后必须清除内螺纹上的粘结剂。安装时必须使用新的微密封螺栓。因此在拆卸前需确保具备适合清洁螺纹的工具以及备用螺栓。如果操作不当，则无法再确保螺栓的安全功能，从而是您处于危险之中！

## 详细信息

已列出在安装时需要使用的专用拧紧力矩。所有所需拧紧力矩的概述请查询“技术数据”这一章。有关保养和维修作业的详细信息请查阅从您的 BMW Motorrad 当地代理商获得的 DVD 光盘上与您的摩托车相配的维修手册。

进行所描述的某些作业时，需要有专用工具以及扎实的专业知识。如有疑问，请咨询专业维修车间，最好是 BMW Motorrad 当地代理商。

## 随车工具

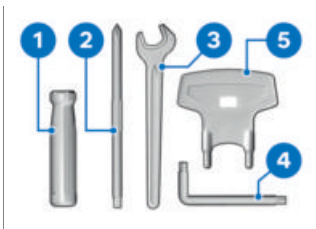

- 1 螺丝刀柄
- 2 可换插的螺丝刀头  
带十字和一字头  
-拆卸蓄电池 (►► 150)。  
-调整后轮减震器  
(►► 90)。
- 3 开口扳手  
扳手开口度 14 mm  
-调整后视镜臂 (►► 86)。
- 4 星形扳手 T25/T30  
T25 在短支脚上，T30 在  
长支脚上  
-拆卸油箱盖板 (►► 147)。
- 5 钥匙  
-调整后轮上的弹簧预压力  
(►► 89)。

## 保养工具套件

—包括保养工具套装 SZ



BMW Motorrad 为高级保养工作 (例如拆卸和安装车轮) 提供了一套与您的摩托车相匹配的保养工具。该工具套件可以向 BMW Motorrad 当地代理商购买。

## 前轮支架

### 安装前轮支架



**注意**

**使用 BMW Motorrad 前轮支架，没有辅助支架**

跌倒造成部件损坏

- 在用 BMW Motorrad 前轮支架抬起摩托车前，请将摩托车支在辅助支架上。
- 确保摩托车稳固停放。
- 将摩托车支在辅助支架上，BMW Motorrad 建议使用 BMW Motorrad 辅助支架。
- 安装后轮支架 (▶▶ 125)。



- 关于如何正确安装的说明请参阅前轮支架的说明书。
- BMW Motorrad 为每辆车提供合适的安装架。BMW Motorrad 当地代理商可在您选择合适的安装架时提供帮助。

## 后轮支架

### 安装后轮支架



- 关于如何正确安装的说明请参阅后轮支架的说明书。
- BMW Motorrad 为每辆车提供合适的安装架。BMW Motorrad 当地代理商可在您选择合适的安装架时提供帮助。

## 发动机机油

### 检查发动机机油油位



**注意**

机油加注量的显示不准确，  
因为机油油位受温度影响（温度  
越高，机油油位就越高）

发动机损坏

- 仅在长时间运行后或发动机升温后检查油位。
- 清洁机油加注口区域。
- 让发动机怠速运转，直至风扇启动，然后让发动机继续运转一分钟。
- 关闭发动机。



**注意**

**车辆向侧面倾斜**

跌倒造成部件损坏

- 固定车辆，以防其向侧面倾斜，最好有第二个人协助。
- 将已暖机的摩托车扶正，同时注意地面是否平整坚实。BMW Motorrad 建议使用一个合适的辅助支架。
- 带有主支架<sup>SA</sup>
- 将已暖机的摩托车支在主支架上，同时注意地面是否平整坚实。◀

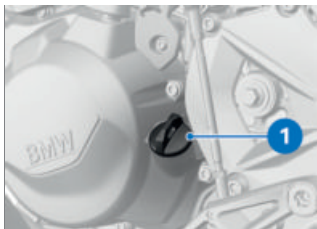

- 等待五分钟，以便机油能够聚积在油底壳中。
- 拆下机油尺 **1**。

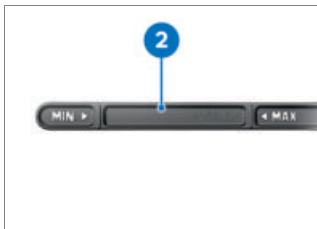

- 用干燥的毛巾清洁测量范围 **2**
- 将机油尺放入机油加注口中，但不要装上。
- 取下机油尺并读出油位。

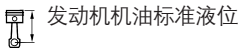
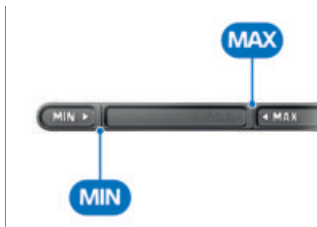

发动机机油标准液位

**MIN** 和 **MAX** 之间的标记



发动机油加注量

最大 0.5 l (**MIN** 和 **MAX** 之间的差)

当油位低于 **MIN** 标记时:

- 添加发动机机油 (► 127)。

当油位高于 **MAX** 标记时:

- 请让专业维修车间校正油位，最好是让 BMW Motorrad 当地代理商完成此项工作。
- 安装机油尺。

 为了改善环境，BMW Motorrad 建议在行驶 50 km 后择机检查发动机油。

### 添加发动机机油

- 停放好摩托车，同时注意地面是否平整坚实。
- 清洁加注管接头区域。



- 拆下机油尺 **1**。



**注意**

**发动机油使用太少或太多**  
发动机损坏

- 注意机油油位要正确。

- 添加发动机机油至标准液位。
- 检查发动机机油油位 (► 126)。
- 安装机油尺。

## 制动系统

### 检查制动功能

- 操纵制动杆。
    - » 必须能感觉到一个清楚的压力点。
  - 操作脚制动杆。
    - » 必须能感觉到一个清楚的压力点。
- 如果不能明显感觉到加压力点，则：



**注意**

### 制动系统处理不当

危及制动系统的工作安全性

- 请让专业人员进行有关制动系统的作业。

## 128 保养

- 让专业维修厂检查制动器，最好是让 BMW Motorrad 当地代理商完成此项工作。

### 检查前部制动摩擦片厚度

- 停放好摩托车，同时注意地面是否平整坚实。



- 通过目检检查制动摩擦片左边和右边的厚度。观察方向：从车轮和前叉之间穿过察看制动钳 **1**。



前部制动摩擦片磨损极限

最小 1.0 mm (仅不带支撑板的补偿摩擦片。磨损标记，也就是凹槽，必须清晰可见。)

如果磨损标记不再清晰可见，则：



**警告**

### 制动摩擦片低于最小厚度

制动效果降低，损坏制动器

- 为确保制动系统的运行安全性，不得低于摩擦片最小厚度。

- 请让专业维修车间更换制动摩擦片，最好是让 BMW Motorrad 当地代理商完成此项工作。

### 检查后部制动摩擦片厚度

- 停放好摩托车，同时注意地面是否平整坚实。



- 通过目检检查制动摩擦片厚度。观察方向：从后部向制动钳 **1**。



后部制动摩擦片磨损极限

最小 1.0 mm (仅不带支承板的补偿摩擦片。)

如果制动摩擦片已磨损:



**警告**

### 制动摩擦片低于最小厚度

制动效果降低, 损坏制动器

- 为确保制动系统的运行安全性, 不得低于摩擦片最小厚度。

- 请让专业维修车间更换制动摩擦片, 最好是让 BMW Motorrad 当地代理商完成此项工作。

### 检查前部制动液面高度



**警告**

### 制动液储液罐里制动液过少或已被污染

由于空气、污物或水进入制动系统, 制动性能显著降低

- 立即调整行驶模式, 直至排除损坏的情况。
- 定期检查制动液液位。
- 注意在打开前清洁制动液储液罐的盖子。
- 注意用于存放制动液的容器必须是密封的。

—带有主支架 SA

- 将摩托车支在主支架上, 同时注意地面是否平整坚实。
- 将转向把正直朝前。◁
- 将摩托车扶正, 同时注意地面是否平整坚实。
- 将转向把正直朝前。



- 读取前轮制动器的制动液储液罐 **1** 的制动液面高度。



- 制动摩擦片的磨损会降低制动液储液罐中的制动液液位。



前部制动液面高度

制动液, DOT4

制动液面高度不得低于 **MIN** 标记。(制动液储液罐水平, 车辆直立)

如果制动液面高度低于所允许的高度, 则:

- 请让专业维修车间尽快排除故障, 最好是让 BMW Motorrad 当地代理商完成此项工作。

# 130 保养

## 检查后部制动液面高度



**警告**

### 制动液储液罐里制动液过少或已被污染

由于空气、污物或水进入制动系统，制动性能显著降低

- 立即调整行驶模式，直至排除损坏的情况。
- 定期检查制动液液位。
- 注意在打开前清洁制动液储液罐的盖子。
- 注意用于存放制动液的容器必须是密封的。

- 将摩托车扶正，同时注意地面是否平整坚实。  
- 带有主支架 SA
- 将摩托车支在主支架上，同时注意地面是否平整坚实。◁

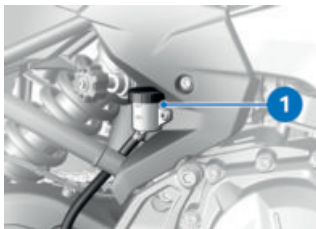

- 读取后轮制动器的制动液储液罐的制动液面高度 **1**。



制动摩擦片的磨损会降低制动液储液罐中的制动液液位。



后部制动液面高度 (目检)

制动液，DOT4

制动液面高度不得低于 **MIN** 标记。

如果制动液面高度低于所允许的高度，则：

- 请让专业维修车间尽快排除故障，最好是让 BMW Motorrad 当地代理商完成此项工作。

## 离合器

### 检测离合器功能

- 操纵离合器踏板。  
» 在动作增加时必须能感觉到力量增强。

如果力量没有随动作增加而增强：

- 让专业维修厂检查离合器，最好是让 BMW Motorrad 当地代理商完成此项工作。



## 检查离合器间隙

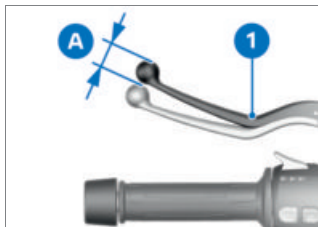

- 多次操作离合器踏板 **1**，直至其连接到手柄。
- 轻轻操作离合器踏板 **1**，直至观察到离合器间隙 **A** 时感觉到阻力。



离合器拉线间隙

3...5 mm (手杆外部，转向把在直线骑行位置，发动机处于冷态)

如果离合器间隙不在公差范围内：

- 调整离合器间隙 (►► 131)。

## 调整离合器间隙

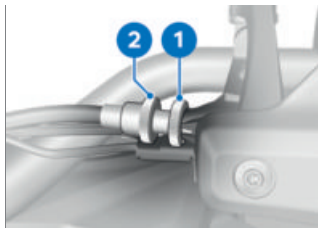

- 松开防松螺丝 **1**。

- 如要增大离合器间隙：将调整螺栓 **2** 旋入手柄操作部。
- 如要减小离合器间隙：将调整螺栓 **2** 从手柄操作部中旋出。



防松螺丝和螺母之间的距离 (内部测量) 不得超过 14 mm。

如果只能通过大幅度旋出来正确调整离合器间隙，请联系专业维修厂，最好是 BMW Motorrad 当地代理商。

- 检查离合器间隙 (►► 131)。
- 拧紧防松螺丝 **1**，同时卡住调整螺栓 **2**。

## 冷却液

### 检查冷却液液位

- 停放好摩托车，同时注意地面是否平整坚实。
- 将转向把向右打。



- 读取平衡罐的冷却液液位 **1**。

## 132 保养

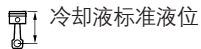

冷却液标准液位

介于平衡罐 **MIN** 和 **MAX** 标记之间 (冷机)

如果冷却液液位低于允许的高度:

- 添加冷却液。

### 添加冷却液

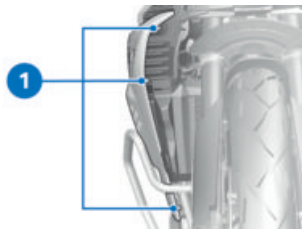

- 松开内侧的水箱盖板螺栓 **1**。



- 从支架 **2** 中拔出水箱盖板 **1**。



- 打开平衡罐的端盖 **1**。
- 使用合适的漏斗添加冷却液至额定液位。
- 检查冷却液液位 (▶▶ 131)。
- 关闭平衡罐的端盖 **1**。

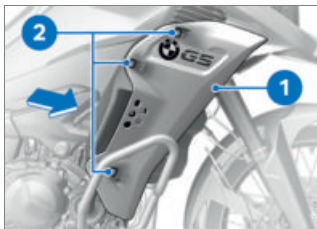

- 将水箱盖板 **1** 插入支架 **2** 中。  
» 可听到水箱盖板的卡止声。

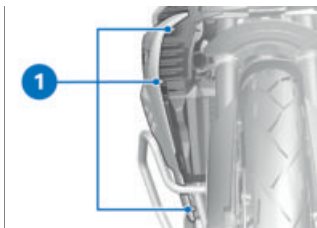

- 拧紧内侧的水箱盖板螺栓 **1**。

## 轮胎

### 检查轮胎充气压力



#### 警告

#### 轮胎压力不正确

摩托车的行驶性能变差，轮胎的使用寿命降低

- 确保正确的轮胎充气压力。



#### 警告

#### 垂直安装的阀芯在高速时自动松脱

轮胎突然失压

- 使用有橡胶密封圈的气门盖并拧紧。

- 停放好摩托车，同时注意地面是否平整坚实。
- 根据下列数据检查轮胎充气压力。



#### 前部轮胎充气压力

2.2 bar (单人模式，轮胎冷却时)

2.5 bar (摩托车后座有乘客和/或车辆负载情况下的行驶模式，轮胎冷却时)



#### 后部轮胎充气压力

2.5 bar (单人模式，轮胎冷却时)

2.9 bar (摩托车后座有乘客和/或车辆负载情况下的行驶模式，轮胎冷却时)

如果轮胎充气压力不足：

- 校正轮胎充气压力。

### 检查轮胎胎纹深度



#### 警告

#### 使用严重磨损的轮胎

骑行性能降低引发事故危险

- 必要时在达到法定最低胎纹深度之前更换轮胎。
- 停放好摩托车，同时注意地面是否平整坚实。
- 通过磨损标记测量主花纹槽的胎纹深度。



在每个轮胎上都在主花纹槽内集成了磨损标记。如果轮胎花纹降到标记高度以下，则表明轮胎已完全磨损。标记的位置

## 134 保养

标记在轮胎侧壁上，例如标有字母 TI、TWI 或者一个箭头。

如果已达到最小胎纹深度：

- 更新相关轮胎。

---

### 轮辋

#### 检查轮辋

- 停放好摩托车，同时注意地面是否平整坚实。
- 通过目检检查轮辋的损坏位置。
- 让专业维修厂检查损坏的轮辋，并在必要时更新，最好是让 BMW Motorrad 当地代理商完成此项工作。

#### 检查辐条

- 停放好摩托车，同时注意地面是否平整坚实。
- 用螺丝刀手柄或类似物拂过辐条，同时注意声音序列。

如果声音不均匀：

- 让专业维修厂检查辐条，最好是让 BMW Motorrad 当地代理商完成此项工作。

---

### 车轮

#### 轮胎建议

BMW Motorrad 对某些轮胎产品的各种轮胎尺寸进行过测试，就其交通安全性进行了分级。无法评估 BMW Motorrad 对其他轮胎的适用性，因此无法确保行驶安全性。

BMW Motorrad 建议，只使用通过 BMW Motorrad 测试的轮胎。详细信息请咨询 BMW Motorrad 当地代理商或访问互联网站

### [bmw-motorrad.com/service](http://bmw-motorrad.com/service)

#### 车轮尺寸对底盘调节系统的影响

车轮尺寸在底盘调节系统上发挥重要作用。特别是车轮直径和宽度已作为所有必要的计算的基础存储在控制单元中。因改装为非标配安装的车轮致使这些尺寸发生变化，可能对这些系统的调节舒适性产生重大影响。

车轮转速识别所需的感应齿圈也必须与安装的调节系统相匹配，并且不允许更换。

如果要将本摩托车改装为其它车轮，请事先与专业维修车间，最好是与 BMW Motorrad 当地代理商讨论。在有些情况下，可以将控制单元中存储的数据与新的车轮尺寸相匹配。

#### 拆卸前轮

- 停放好摩托车，同时注意地面是否平整坚实。

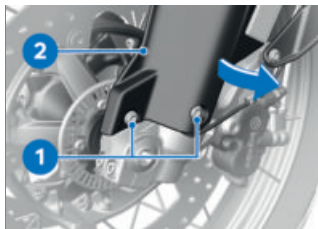

- 拆下螺钉 1。
- 沿箭头方向小心的旋转前轮盖 2 下部。

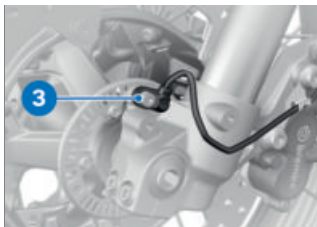

- 拆下螺栓 **3**，将车轮转速传感器从孔中取出。

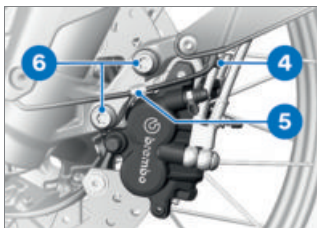

- 将车轮转速传感器电缆从定位夹 **4** 和 **5** 中取出。
- 拆下左右侧制动钳的固定螺栓 **6**。

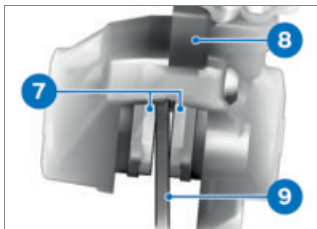

- 将制动摩擦片 **7** 通过旋转制动钳 **8** 逆着制动盘 **9** 略微相互压开。

### ⚠ 注意

**使用部件附近的坚硬或锐边的物体**

部件损坏

- 不得划伤部件，如有必要进行贴盖或遮盖。

- 在轮辋区域粘贴保护层，否则在拆卸制动钳时有刮伤的可能。

### ⚠ 注意

**无意间压紧制动摩擦片**

安装制动钳或分开压紧制动摩擦片时造成部件损坏

- 制动钳松开时不要操作制动器。

- 将制动钳向后并向外小心地从制动盘中拉出。

- 将摩托车停放在一个合适的辅助支架上。

- 安装后轮支架 (☞ 125)。

—带有主支架 SA

- 将摩托车支在主支架上，同时注意地面是否平整坚实。◁

- 抬起摩托车前部，直至前轮能自由转动。抬起摩托车时，BMW Motorrad 推荐使用 BMW Motorrad 前轮支架。

- 安装前轮支架 (☞ 125)。

## 136 保养

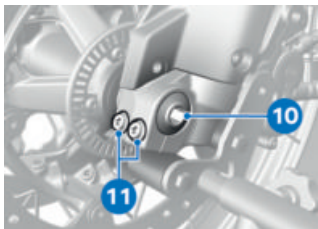

- 拆下车轴螺栓 10。
- 松开左侧车轴夹紧螺栓 11。



- 从轮毂中取出左侧间隔套筒 14。

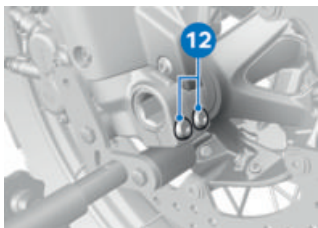

- 松开右侧车轴夹紧螺栓 12。

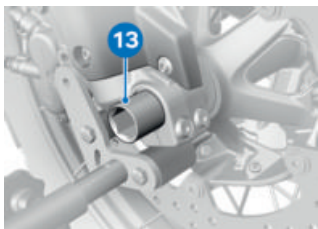

- 拆下车轴 13，同时撑住车轮。
- 不得清除车轴上的油脂。
- 向前滚出前轮。

### 安装前轮



#### 警告

使用与量产型号不符的车轮  
当 ABS 和 DTC 进行调节干预  
时出现功能失常。

- 请注意本章开头处关于车轮尺寸对车架调节系统 ABS 和 DTC 的影响的提示。



#### 注意

拧紧螺栓连接的力矩错误  
螺栓连接损坏或松脱

- 务必让专业维修厂，最好是让 BMW Motorrad 当地代理商检查拧紧力矩。



- 润滑间隔套筒 **14** 的摩擦面。

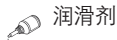

润滑剂

Unirex N3

- 将间隔套筒 **14** 凸肩朝外在左侧插到轮毂中。



注意

安装前轮时颠倒了滚动方向  
有事故风险

- 注意轮胎或轮框上指示滚动方向的箭头。

- 将前轮滚入前轮导向件中。

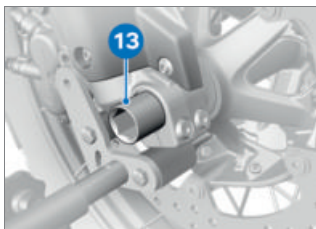

- 润滑半轴 **13**。



润滑剂

Unirex N3



警告

### 错误安装半轴

松开前轮

- 在固定制动钳和松开弹簧叉后，用规定拧紧力矩拧紧半轴和车轴夹紧装置。
- 抬起前轮并将半轴 **13** 插入至极限位置。
- 去除前轮支架，然后反复用力压下前轮叉。同时不要操作手制动杆。
- 安装前轮支架 (➡ 125)。

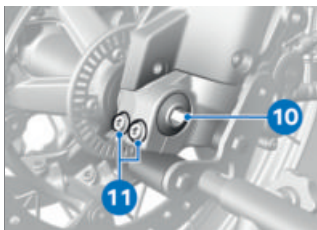

- 用拧紧力矩安装车轴螺栓 **10**。同时在右侧固定住半轴。



车轴螺栓装入前半轴

M20 x 1.5

50 Nm

- 用拧紧扭矩拧紧左侧车轴夹紧螺栓 **11**。

## 138 保养

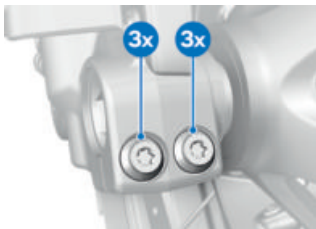

半轴夹紧件

拧紧顺序: 交替拧紧螺栓 6 次

M8 x 35

19 Nm

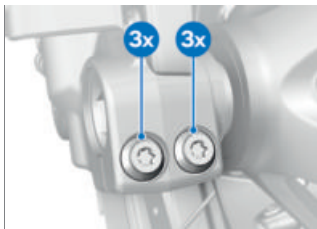

半轴夹紧件

拧紧顺序: 交替拧紧螺栓 6 次

M8 x 35

19 Nm

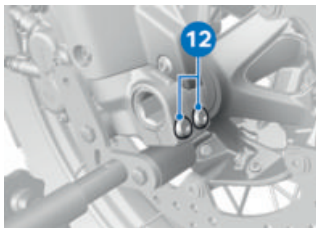

- 用规定的扭矩拧紧右侧车轴夹紧螺栓 **12**。

- 将左右制动钳安放到制动盘上。

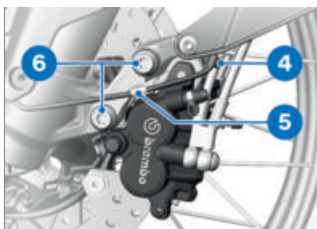

- 用一定扭矩拧紧左右侧制动钳的固定螺栓 **6**。



制动钳装到伸缩叉上

M10 x 45

38 Nm

- 取下粘贴在轮辋上的保护层。



**警告**

制动摩擦片未紧贴到制动盘上  
制动作用延迟导致事故危险。

- 骑行前，检查制动作用是否无延迟。

- 多次操作制动器，直到制动摩擦片贴紧。
- 将车轮转速传感器电缆装入固定夹 4 和 5 中。



- 将车轮转速传感器装入孔中，然后用一定扭矩拧紧**新螺栓 3**。



前部车轮转速传感器固定  
到轮叉上

M6 x 16

螺栓防松剂: 微密封

8 Nm

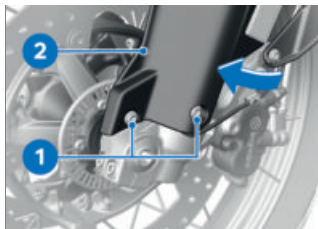

- 将前轮盖 **2** 下部放入位置。
- 装入**新螺栓 1**。



前轮盖板装到伸缩叉上

M6 x 16

螺栓防松剂: 微密封

3 Nm

- 去除前轮支架。

-不带主支架 SA

- 去除辅助支架。
- 将摩托车支在侧面支架上。◁

**拆卸后轮****注意****无意间压紧制动摩擦片**

安装制动钳或分开压紧制动摩擦片时造成部件损坏

- 制动钳松开时不要操作制动器。

- 将摩托车支在一个合适的辅助支架上，同时注意地面是否平整坚实。
- 安装后轮支架 (➡ 125)。

## 140 保养

—带有主支架SA

- 将摩托车支在主支架上，同时注意地面是否平整坚实。◁
- 例如将一块木块垫到后轮下面，确保其在拆卸半轴后不会掉落。

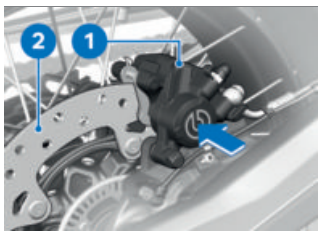

- 朝着制动盘 **2** 按压制动钳 **1**。  
» 制动器活塞已往后按压。

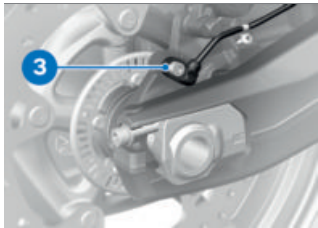

- 拆下螺栓 **3**，将车轮转速传感器从孔中取出。

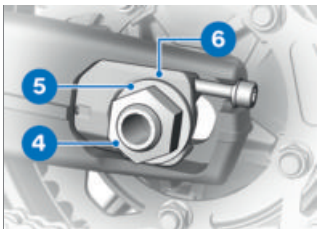

- 拆卸轴螺母 **4** 和垫圈 **5**。
- 取出链条张紧器 **6**，然后将车轴尽可能地往内部移动。

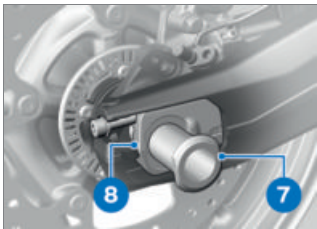

- 拆卸半轴 **7** 并取出链条张紧器 **8**。



- 将后轮尽可能地向前滚动，然后将链条 **9** 从链轮上取下。

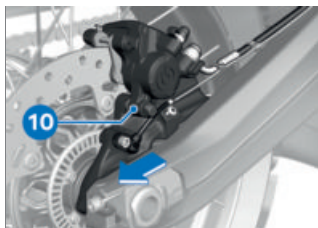

- 将后轮向后从摆臂中滚出，同时将制动钳支架 **10** 往后拉至后轮辋能够从其旁边通过。

 将链轮和左右间隔衬套松弛地插在车轮中。在拆卸时请注意，这些部件不得受损或丢失。

### 安装后轮



#### 警告

#### 使用与量产型号不符的车轮

当 ABS 和 DTC 进行调节干预时出现功能失常。

- 请注意本章开头处关于车轮尺寸对车架调节系统 ABS 和 DTC 的影响的提示。



#### 注意

#### 拧紧螺栓连接的力矩错误

螺栓连接损坏或松脱

- 务必让专业维修厂，最好是让 BMW Motorrad 当地代理商检查拧紧力矩。

- 将垫块上的后轮滚入摆臂中，直到能够安装制动钳支架为止。

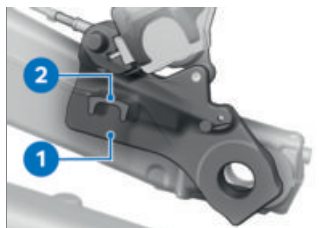

- 将制动钳支架 **1** 装入导向件 **2** 中。

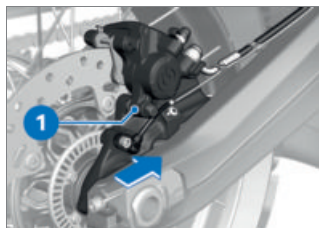

- 将后轮继续滚入摆臂，同时向前移动制动钳支架 **1**。



- 将后轮尽可能地向前滚动，然后将链条 **7** 放到链轮上。

## 142 保养

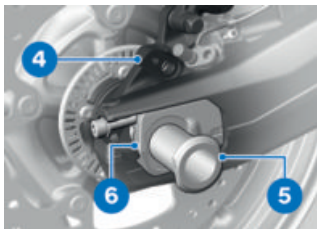

- 将链条张紧器右侧 **6** 插入摆臂中。
- 润滑半轴 **5** 并将其装入制动钳支架 **4** 和后轮中。



润滑剂

Unirex N3

- 应注意，车桥与链条张紧器凹口相匹配。

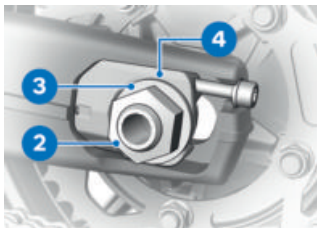

- 插入链条张紧器左侧 **4**。
- 安装垫圈 **3** 和轴螺母 **2**，尚无需拧紧。

—不带主支架 SA

- 去除辅助支架。◁

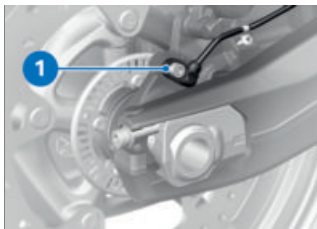

- 将车轮转速传感器装入孔中，然后用一定扭矩拧紧**新螺栓 1**。



制动钳支架上的后部车轮  
转速传感器

M6 x 16

螺栓防松剂: 微密封

8 Nm



**警告**

**制动摩擦片未紧贴到制动盘上**  
制动作用延迟导致事故危险。

- 骑行前，检查制动作用是否无延迟。
- 完成操作后，反复操纵制动器，直到制动摩擦片贴紧。
- 检查链条张力 (➡ 143)。
- 调整链条张力 (➡ 143)。

## 链条

### 润滑链条



**注意**

#### 驱动链条的清洁和润滑不足 磨损加重

- 定期对驱动链条进行清洁和润滑。

- 每 3 次停车加油润滑一次驱动链条。
- 在骑车经过多水汽或经过多灰尘和污垢的地区后要相应地提前进行润滑。
- 关闭点火装置，然后挂入怠速档。
- 用合适的清洗剂清洁驱动链条，擦干并涂敷链条润滑剂。
- 为了获得高的链条行驶里程，BMW Motorrad 建议使用 BMW Motorrad 链条润滑剂，或：



润滑剂

链条润滑剂，可兼容 O 形环

- 擦掉多余的润滑剂。

#### 检查链条张力

- 停放好摩托车，同时注意地面是否平整坚实。
- 旋转后轮，直至达到链条下垂度最小的位置。

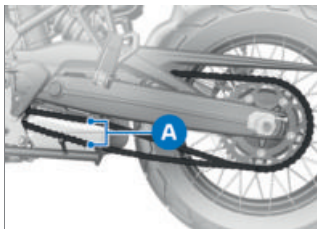

- 在链条小齿轮和链轮之间的中部用一把螺丝刀向上和向下按压链条，然后测量偏差 **A**。



链下垂

40...50 mm (车辆未加载支在侧面支架上)

—带有低底盘 SA

—包括低后座 SA

35...45 mm (车辆未加载支在侧面支架上) <

如果测量值不在允许公差范围内：

- 调整链条张力 (➡ 143)。

#### 调整链条张力

- 停放好摩托车，同时注意地面是否平整坚实。

## 144 保养

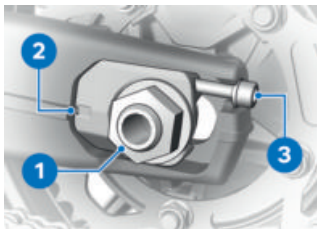

- 松开轴螺母 **1**。
- 通过左侧和右侧调整螺钉 **3** 调整链条张力。
- 检查链条张力 (▶▶▶ 143)。
- 注意，在左侧和右侧要调整相同的刻度值 **2**。
- 用规定扭矩拧紧半轴螺母 **1**。



后轮半轴安装到摆臂中

M24 x 1.5

螺栓防松剂: 机械

100 Nm

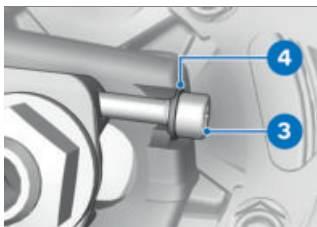

- 检查，垫圈 **4** 是否完全贴紧螺栓头 **3**，必要时校正。

### 检查链条磨损

#### 前提条件

链条张力已正确调整。

- 停放好摩托车，同时注意地面是否平整坚实。

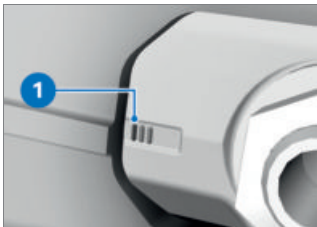

- 检查标记线 **1** 是否完全可见。如果第三标记线 **1** 完全可见，检查链条长度：
  - 挂入第 1 档。
  - 按骑行方向旋转后轮，直到链条张紧为止。
- 确定后轮摆臂下方 10 个铆钉中心上的链条长度。
- 将后轮朝骑行方向转动，在 3 个不同的位置上确定链条长度。



允许的链条长度

最大 144 mm (在 10 个铆钉中部上方测得，链条下垂)

如果链条已经达到最大允许长度：

- 请求助专业维修车间，最好是 BMW Motorrad 当地代理商。

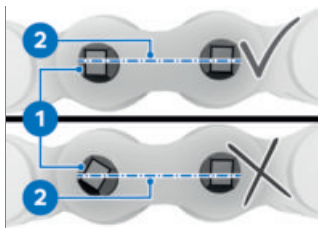

- 检查埋头铆钉 **1** 是否扭曲。埋头铆钉与链条中心线 **2** 平行。
- 铆接正常。

如果有一个或多个埋头铆钉扭曲：

- 请求助专业维修车间，最好是 BMW Motorrad 当地代理商。

## 空气滤清器

### 拆卸空气滤清器

- 拆卸油箱盖板 (➡ 147)。

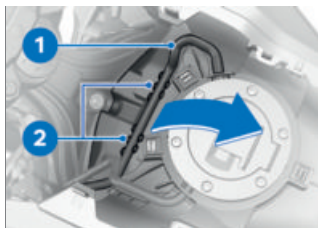

- 将软管 **1** 从固定凸耳 **2** 中松脱。

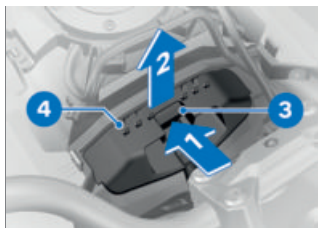

- 如需解锁，按住按钮 **3** (箭头 **1**)。
- 将框架 **4** 从支架中拉出 (箭头 **2**)。



- 取出框架 **4**。
- 取下空气滤清器 **5**。

### 安装空气滤清器



- 将空气滤清器 **5** 装入框架 **4** 中。

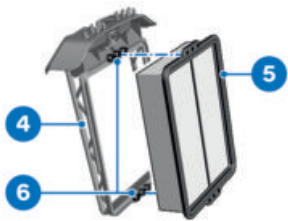

- 注意将空气滤清器 5 正确安装到框架 4 的凸耳 6 上。

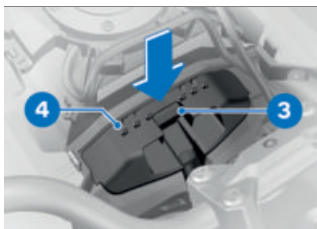

- 装入框架 4。  
» 按钮 3 嵌入。

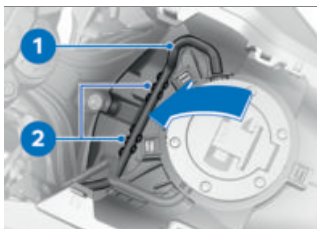

- 将软管 1 嵌入固定凸耳 2。

## 灯具

### 替换 LED 照明工具



警告

由于照明工具失灵而忽视了道路行驶的车辆

危及安全

- 要尽快更换损坏的灯泡。为此请求助专业维修厂，最好是 BMW Motorrad 当地代理商。

所有车辆灯具均为 LED 灯具，牌照灯除外。LED 照明工具的使用寿命高于假定的车辆使用寿命。如果 LED 灯具损坏，请求助专业维修车间，最好是 BMW Motorrad 当地代理商。

### 拆卸牌照灯灯泡

- 停放好摩托车，同时注意地面是否平整坚实。
- 关闭点火装置。

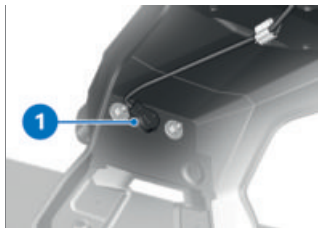

- 将灯座 1 从灯架上拉出。





- 从灯座中拔出灯泡。

### 安装牌照灯灯泡

- 更换损坏的灯泡。



牌照灯照明工具

W5W / 12 V / 5 W

- 为了防止新灯泡的玻璃受到污染，要用洁净且干燥的软布握住灯泡。



- 将灯泡装入灯座中。

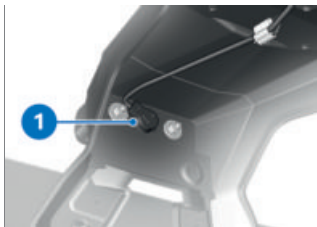

- 将灯座 **1** 装入灯架中。

### 饰板件

#### 拆卸油箱盖板

- 拆卸后座 (▶▶ 63)。



- 拆卸螺栓 **1**。
- 拆卸螺栓 **2**。
- 取下油箱盖板 **3**，同时注意固定夹和固定凸耳。

# 148 保养

## 安装油箱盖板

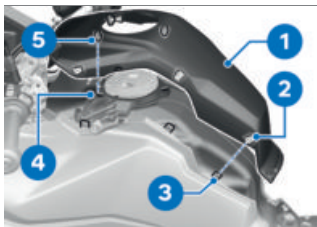

- 注意，六个支架 **2** 嵌入固定凸耳 **3** 中，四个插头 **5** 嵌入固定夹 **4** 中。
- 安装油箱盖板 **1**。

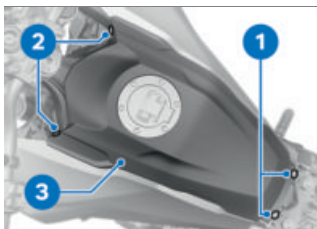

- 安装螺栓 **2**。
- 安装螺栓 **1**。
- 安装后座 (☞ 64)。

## 启动辅助



小心

发动机运行时，勿触摸点火装置的带电压部件  
电击

- 发动机运转时请勿接触点火装置的部件。



注意

摩托车辅助启动时电流太大  
电缆烧坏或车辆电子装置损坏

- 不可通过插座，只可通过蓄电池接线柱辅助启动摩托车。



注意

辅助启动电缆的电极钳与车辆接触

有短路的危险

- 使用带有已完全绝缘的电极钳的启动辅助电缆。



注意

外接电源起动的电压大于12 V  
车辆电子系统损坏

- 供电车辆的蓄电池电压必须为12 V。

- 拆卸后座 (☞ 63)。
- 进行外部启动时不要将蓄电池与车载网络断开。

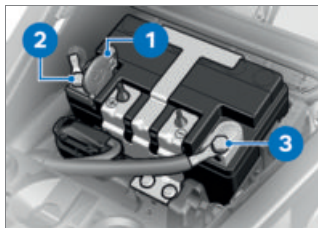

- 压入锁止装置，掀开正极盖板 **1**。

- 首先用红色起动辅助导线将电量耗尽的蓄电池的起动辅助接线柱与供电蓄电池的正极连接 (本车的正极: 位置 **2**)。
- 将黑色起动辅助导线接到供电蓄电池的负极上, 然后再将此电缆与电量耗尽的蓄电池的负极连接 (本车的负极: 位置 **3**)。

 也可以使用减振支柱螺丝代替蓄电池负极。

- 在辅助起动过程中, 让供电摩托车的发动机运转。
- 在带空电量蓄电池的摩托车上按通常方式启动发动机, 如果未能启动, 为保护起动机和供电蓄电池则要过几分钟后方可再次尝试启动。
- 断开起动辅助电缆连接前让两部发动机运转几分钟。
- 首先断开起动辅助导线的负极, 然后再断开正极。

 起动发动机时不要使用起动辅助喷剂或类似的辅助工具。

- 安装后座 (▶▶▶ 64)。

## 蓄电池

### 保养说明

按规定进行保养、充电和存放可提高蓄电池使用寿命, 也是获得保修的前提条件。  
为使蓄电池具有较长的使用寿命, 应注意下列几点:

- 蓄电池表面要保持清洁干燥。
- 不要打开蓄电池。
- 不要添加水。
- 给蓄电池充电时, 务必遵守下面几页上关于充电说明的内容。
- 不要将蓄电池倒置。



**注意**

### 通过车辆电子装置 (如时钟) 为已连接的蓄电池放电

蓄电池过度放电, 不在保修范围之内

- 停车时间超过 4 周时: 将一个充电维护装置连接在蓄电池上。



BMW Motorrad 专门开发了与本摩托车的电子装置相匹配的充电维护装置。在蓄电池于连接状态下停车较长时间时, 仍可以用这种装置对其充电。详细信息请向 BMW Motorrad 当地代理商咨询。

### 对处于连接状态的蓄电池充电

- 去除插座上连接的装置。



**注意**

### 已与车辆连接的电池在蓄电池接线柱上充电

车辆电子系统损坏

- 在充电前断开蓄电池接线柱上的接线。



## 注意

### 在插座上连接了不适用的充电器

充电器和车辆电子系统损坏

- 使用合适的 BMW 充电器。合适的充电器可从 BMW Motorrad 当地代理商处获得。



## 注意

### 通过插座或附加插座给已完全放电的电池充电

车辆电子系统损坏

- 一个已完全放电的电池（蓄电池电压小于 12 V，当点火开关打开时指示灯和多功能显示器保持关闭状态）始终直接连接**已断开**电池的极充电。

- 通过插座给连接的蓄电池充电。

 如果该蓄电池已充满电，摩托车电子装置便能识别。于是插座便会断开。

- 注意充电器的操作说明。

 如果无法通过插座给蓄电池充电，则说明使用的充电器可能未与摩托车的电子装置相匹配。在这种情况下，请将蓄电池直接在从车辆脱开的蓄电池的电极上充电。

### 给断开连接的蓄电池充电

- 用合适的充电器给蓄电池充电。
- 注意充电器的操作说明。
- 充电后，将充电器电极接线柱从蓄电池夹上松开。



停车时间较长时必须定期对蓄电池补充充电。为此请注意蓄电池的操作规定。在使用之前，必须重新将蓄电池电量充满。

### 拆卸蓄电池

- 停放好摩托车，同时注意地面是否平整坚实。
- 拆卸后座 (▶▶▶ 63)。  
-包括防盗报警装置 (DWA)<sup>SA</sup>
- 如有必要，关闭防盗报警装置。◀
- 关闭点火装置。

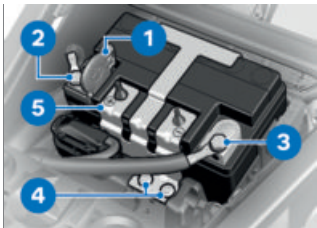

## 注意

### 蓄电池断开不当 有短路的危险

- 遵守断开顺序。

- 首先拆下蓄电池负极导线 **3**。

- 压入锁止装置，掀开正极盖板 **1**。
- 然后拆下蓄电池正极导线 **2**。
- 拆下螺栓 **4**，将蓄电池支架 **5** 向前从蓄电池中取下。
- 向上取出蓄电池；如果很难移动，则左右摆动再取出。

### 安装蓄电池

 如果车辆长时间与电池断开，则必须在组合仪表中输入当前日期，以确保保养显示功能正确。

- 关闭点火装置。
- 将蓄电池放入蓄电池盒中，正极在行驶方向右侧。

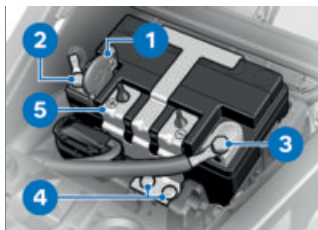

- 放上蓄电池支架 **5**。
- 装入螺栓 **4**。
- 压入锁止装置，掀开正极盖板 **1**。



**注意**

**电池连接不正确  
短路危险**

- 遵守安装顺序。
- 安装蓄电池正极导线 **2**。

- 关闭正极盖板 **1**。

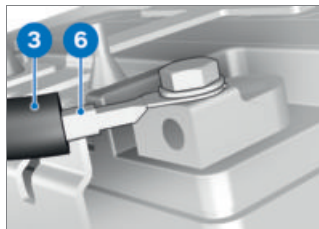

- 将蓄电池负极导线 **3** 装入校准装置 **6**，此时注意蓄电池负极导线和后座联锁杆之间保持足够的距离。

-包括防盗报警装置 (DWA)<sup>SA</sup>

- 如有必要，接通防盗报警装置。◁
- 安装后座 (▮▮▮ 64)。
- 调整时钟 (▮▮▮ 75)。
- 设定日期 (▮▮▮ 75)。

### 保险丝

#### 更换总保险丝



**注意**

#### 桥接损坏的保险丝

有短路和起火的危险

- 桥接没有损坏的保险丝。
- 用新保险丝更换损坏的保险丝。

- 关闭点火装置。
- 停放好摩托车，同时注意地面是否平整坚实。

## 152 保养

- 拆卸后座 (►► 63)。



- 更换损坏的保险丝 **1**。

 在保险丝频繁损坏时，请专业维修厂，最好是 BMW Motorrad 当地代理商检查电气设备。



总保险丝

40 A (电压调节器)

- 安装后座 (►► 64)。

### 更换保险丝

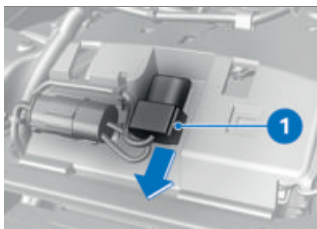

- 关闭点火装置。
- 拆卸后座 (►► 63)。
- 拔下保险丝盒 **1**。



**注意**

### 桥接损坏的保险丝

有短路和起火的危险

- 桥接没有损坏的保险丝。
- 用新保险丝更换损坏的保险丝。

- 根据布线替换损坏的保险丝 **1** 或 **2**。

 在保险丝频繁损坏时，请专业维修厂，最好是 BMW Motorrad 当地代理商检查电气设备。



保险丝盒

10 A (插接位置 1: 组合仪表、防盗报警装置 (DWA)、点火开关、诊断插座、主继电器线圈)

7.5 A (插接位置 2: 左侧组合开关、轮胎压力监控系统 (RDC))

- 安装保险丝盒。
- 安装后座 (►► 64)。

## 诊断插头

### 松开诊断插头



#### 松开车载诊断系统诊断插头时的操作方式错误

车辆出现功能故障

- 在 BMW Motorrad 的保养服务期间，只能由专业维修车间或其他授权人员松开诊断插头。
- 让受过相应培训的人员进行操作。
- 遵守车辆制造商的规定。

- 拆卸后座 (▣▣▣ 63)。

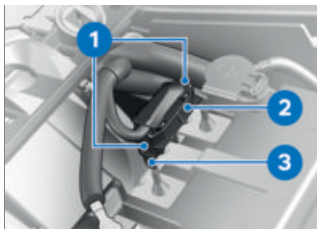

- 将诊断插头 **2** 插入支架 **3**。
- » 锁止装置 **1** 嵌入。
- 安装后座 (▣▣▣ 64)。

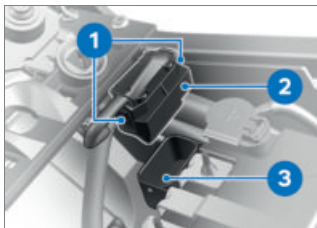

- 在两侧按压锁止装置 **1**。
- 将诊断插头 **2** 从支架 **3** 中松开。
- » 诊断信息系统接口可以插到诊断插头 **2** 上。

### 固定诊断插头

- 拔下用于诊断信息系统的接口。

**附件**

**10**



---

一般说明	156
插座	156
USB 充电接口	157
边箱	157
尾箱	159
导航系统	160

## 一般说明



### 使用第三方产品 危及安全

- BMW Motorrad 无法对所有外厂产品做出评判，确定其是否可以安全地用于 BMW 车辆。在获得各个国家和地区的官方批准时也不能给予这种保证。这些检测可能未考虑 BMW 车辆所有的使用条件，因此会有些不足之处。
- 只宜使用经 BMW 认可用于本车的零部件和附件产品。

零部件和附件已经由 BMW 针对安全性、功能和适用性进行了深入检测。因此 BMW 将承担产品责任。BMW 对各种类型未被许可的零部件和附件不承担责任。进行任何更改时都要遵守法律规定。请遵守本国的道路交通许可法规 (StVZO)。

BMW Motorrad 当地代理商可在您选择原装 BMW 零部件、附件和其他产品时为您提供高水准的咨询。

以下是关于附件的更多信息：

**[bmw-motorrad.com/  
equipment](http://bmw-motorrad.com/equipment)**

## 插座

有关插座使用的提示：

### 自动关闭

在以下情况下，插座将自动关闭：

- 蓄电池电压过低，无法保持车辆起动功能。
- 超出技术数据中指定的最大负荷能力。
- 起动过程中。

### 附加装置的运行

插座上连接的附加装置只能在点火开关打开后投入运行。但如果此后关闭点火开关，附加装置仍会继续运行。为了减轻车载电网的负荷，点火开关关闭约 15 分钟后，插座便会关闭。车辆电子装置可能无法识别耗电较少的辅助装置。在这些情况下，插座在点火开关关闭后很快就会关闭。

### 布线

在从插座到附加装置敷设电缆时注意下列事项：

- 电缆不得妨碍骑手。
- 电缆不得限制最大转向角和行驶性能。
- 电缆不得被夹住。

## USB 充电接口

使用提示:

### 充电电流

涉及可提供最大 2.4 A 充电电流的 5 V USB 充电接口。

### 自动关闭

在以下情况下，USB 充电接口将自动关闭:

- 蓄电池电压过低，无法保持车辆起动功能。
- 当超出了技术数据中所规定的最大负荷能力时。
- 起动过程中。

### 连接电气装置

USB 充电接口上连接的装置只能在点火装置打开后投入运行。为了减轻车载网络的负荷，最迟在点火装置关闭 15 分钟后，这些插座便会断电。为了保护已连接的设备，需在雨天骑行时插入该设备。如果未连接任何设备，需盖上盖板，以免脏污。

### 电缆敷设

在从 USB 充电接口到附加装置敷设电缆时注意下列事项:

- 电缆不得妨碍骑手。
- 电缆不得限制最大转向角和行驶性能。
- 电缆不得被夹住。

## 边箱

- 包括铝制行李箱<sup>SZ</sup>

### 打开边箱

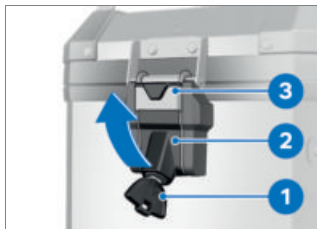

- 逆时针转动车钥匙 **1**。

 侧行李箱盖板既可以用左侧也可以用右侧锁打开。

- 向上按压锁扣外壳 **2**，以便将锁爪 **3** 解除联锁。
- 向后拉动锁爪 **3** 并打开盖罩。

### 关闭边箱

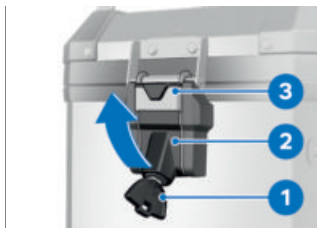

- 关闭边箱盖罩。
- 将锁爪 **1** 放置到盖罩上。
- 向下按压锁扣外壳 **2**，同时确保锁爪接触到盖罩。
- 上锁时，沿顺时针方向转动钥匙 **3** 并拔下。

## 158 附件

### 拆卸箱盖

- 打开边箱 (→ 157)。



- 取下尾箱拉绳 **1**。
- 关闭边箱盖罩。
- 打开箱盖的另一个锁。
- 取下箱盖。

### 安装箱盖

- 将箱盖放到边箱上。
- 关闭箱盖的一个锁。
- 将箱盖朝闭合侧打开。



- 挂入尾箱拉绳 **1**。
- 关闭边箱盖罩。
- 关闭箱盖的另一个锁。

### 取下边箱

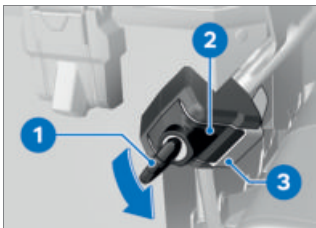

- 逆时针转动车钥匙 **1**。
- 将锁扣外壳 **2** 压至一侧，以便将锁爪 **3** 解除联锁。
- 将锁爪 **3** 移至一侧，同时按住边箱。
- 将边箱向前拉到极限位置，然后从侧面取下。

### 安装边箱

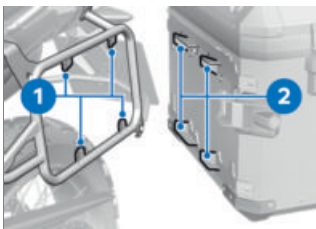

- 将边箱放置到边箱支架上并向后推动，确保边箱支架 **1** 和边箱 **2** 上的定位件彼此夹紧。

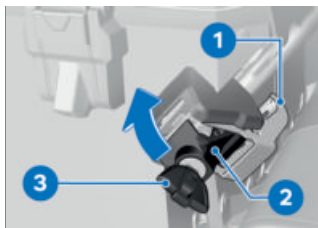

- 将锁爪 **1** 放置到边箱支架上，同时按住边箱。
- 将锁扣外壳 **2** 压至一侧，同时确保锁爪接触到支架。
- 沿顺时针方向转动车辆钥匙并拔下。

### 最大装载和最高车速

遵守边箱内提示牌上规定的最大有效负载和最高车速。

如果您未在提示牌上找到车辆和边箱组合，请联系您的 BMW Motorrad 本地代理商。

下列值适用于此处描述的组合：



带边箱骑行时的最高速度

最大 160 km/h



每个边箱的有效负载

最大 8 kg

## 尾箱

—包括铝制尾箱<sup>SZ</sup>

### 打开尾箱



- 逆时针转动车钥匙 **1**。
- 向上按压锁扣外壳 **2**，以便将锁爪 **3** 解除联锁。
- 向后拉动锁爪 **3** 并打开盖罩。

### 关闭尾箱



- 关闭尾箱盖。
- 将锁爪 **1** 放置到盖罩上。
- 向下按压锁扣外壳 **2**，同时确保锁爪接触到盖罩。
- 上锁时，沿顺时针方向转动钥匙 **3** 并拔下。

## 160 附件

### 取下尾箱

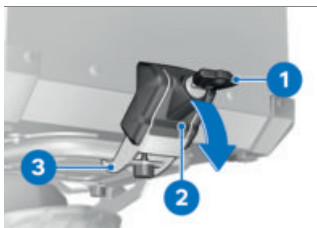

- 逆时针转动车钥匙 1。
- 向下按压锁扣外壳 2，以便将锁爪 3 解除联锁。
- 向后拉动锁爪 3。
- 将尾箱先向后拉，然后再向上取下。

### 安装尾箱

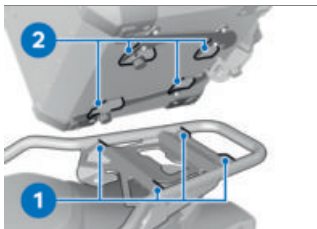

- 将尾箱放置到尾箱支架上并向后推动，确保尾箱支架 1 和尾箱 2 上的定位件彼此夹紧。

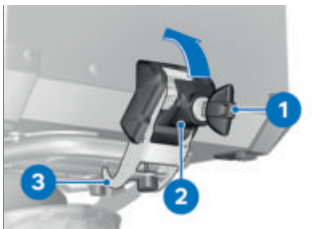

- 将锁爪 3 放置到尾箱支架上。
- 向上按压锁扣外壳 2，同时确保锁爪接触到支架。
- 上锁时，沿顺时针方向转动钥匙 1 并拔下。

### 最大有效负载和最高速度

遵守尾箱内提示牌上规定的最大有效负载和最高车速。

如果未在提示牌上找到您的车辆和尾箱的组合，请联系您的 BMW Motorrad 当地代理商。

下列数值适用于此处所述组合：

 带装载的尾箱以最高车速行驶

最大 160 km/h

 后置物箱载荷

最大 5 kg

### 导航系统

—带有导航系统预装件 SA

## 牢固固定导航设备

 BMW Motorrad Navigator IV 以上型号适用导航准备。

 Mount Cradle 的安全系统不提供防盗保护。  
在每次行车后都要拆下导航系统并妥善保管。

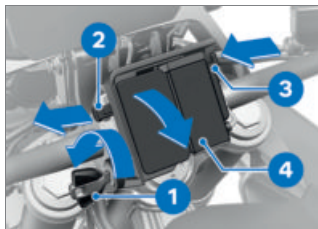

- 逆时针转动点火开关钥匙 **1**。
- 将锁止保险装置 **2** 向**左**拉动。
- 压入锁止件 **3**。
- » Mount Cradle 已解锁，盖板 **4** 可以向前翻转并取下。

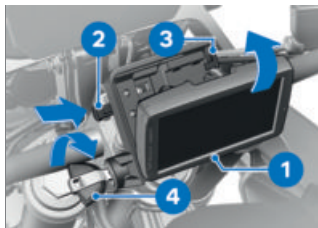

- 将导航仪 **1** 装入下部区域，然后旋转到后面。
- » 可听到导航设备的卡止声。

- 将锁止保险装置 **2** 向**右**推到底。
- » 锁止件 **3** 已锁定。
- 顺时针转动点火开关钥匙 **4**。
- » 导航设备已锁止，可以拔出点火开关钥匙。

## 取下导航设备，然后安装饰盖



**注意**

在 Mount Cradle 的触点上有灰尘和污垢损坏触点

- 每次骑行结束后都要重新安装盖板。

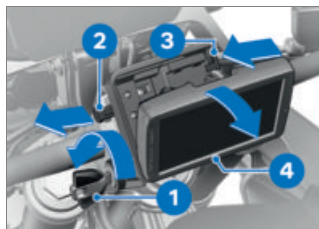

- 逆时针转动点火开关钥匙 **1**。
- 将锁止保险装置 **2** 向**左**拉到底。
- » 锁止件 **3** 已解锁。
- 将锁止件 **3** 向**左**推到底。
- » 导航仪 **4** 被解锁。
- 向下翻转取下导航仪 **4**。

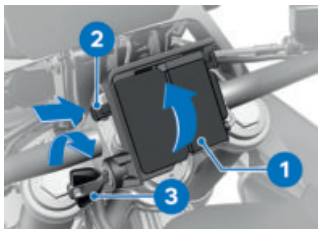

- 将盖板 **1** 插入下部区域并通过旋转向上翻转。  
» 可听到盖板的卡止声。
- 将锁止保险装置 **2** 向右推动。
- 顺时针转动点火开关钥匙 **3**。  
» 盖板 **1** 已锁止，可以拔出点火开关钥匙。

## 操作导航系统

 以下描述基于 BMW Motorrad Navigator V 和 BMW Motorrad Navigator VI。BMW Motorrad Navigator IV 不提供所述及的全部选项。

 仅支持最新版本的 BMW Motorrad 通信系统。必要时须对 BMW Motorrad 通信系统进行软件升级。如遇这种情况，请向 BMW Motorrad 当地代理商求助。

如果安装了 BMW Motorrad Navigator 并且操作焦点切换至 Navigator (☰➔ 72)，可以直接从转向把操作其一些功能。

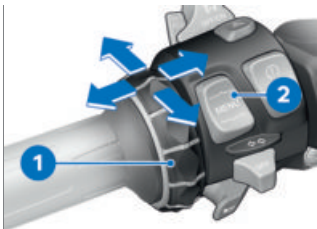

通过多功能组合开关控制器 **1** 和翘板按钮 MENU **2** 操作导航系统。

## 向上和向下转动 **1** 多功能控制器

在罗盘和 Mediaplayer 侧：提高或降低一个通过 Bluetooth 相连的 BMW Motorrad 通信系统的音量。  
在 BMW 专用菜单中：选择菜单选项。

## 向左和向右短时翻转多媒体控制器 **1**

在 Navigator 的主页面之间切换：

- 地图视图
- 罗盘
- Mediaplayer
- BMW 专用菜单
- My Motorcycle 页面

## 向左和向右长时翻转多功能控制器 **1**

激活 Navigator 显示器中的特定功能。这些功能通过相应触摸区上方的右箭头或左箭头标出。



 通过向右长按触发功能。

 通过向左长按触发功能。

## 按压翘板按钮 MENU 2 下部

将操作焦点切换至视图  
Pure Ride。

具体来说可以操作下列功能：

### 地图视图

- 向上旋转：放大局部地图 (Zoom in)。
- 向下旋转：缩小局部地图 (Zoom out)。

### BMW 专用菜单

- 播报：重复上一条导航公告。
- 路标：将当前地点存储为“常用”。
- 回家：开始导航至家庭住址 (未设置家庭住址时显示为灰色)。
- 静音：关闭或接通自动导航公告 (关闭：显示屏最上面一行显示一个被划掉的嘴唇图标)。可以继续通过“播报”进行导航播报。其它声音输出保持接通。
- 关闭显示：关闭显示屏。
- 拨打家庭电话号码：拨打 Navigator 中存储的家庭电话号码 (仅在连接了电话时才会显示)。
- 绕行：激活绕行功能 (仅在某条路线激活时才会显示)。
- 跳过：跳过下一个路标 (仅在该路线拥有路标时才会显示)。

## My Motorcycle

- 转动：更改显示的数值个数。
- 通过点击显示屏上的数据栏打开一个数据选择菜单。
- 可选数值取决于安装的选装配置。

 只有在使用符合 A2DP 标准的 Bluetooth 设备时才提供 Medioplayer 功能，例如 BMW Motorrad 通信系统。

## Medioplayer

- 向左长按：播放上一首曲目。
- 向右长按：播放下一首曲目。
- 转动提高或降低通过 Bluetooth 连接的 BMW Motorrad 通信系统的音量。

## 指示和警告信息

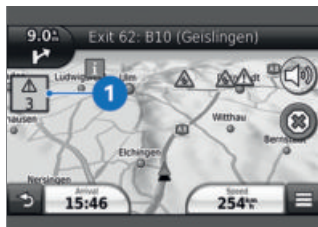

摩托车的指示和警告信息通过一个相应的图标 **1** 示在地图视图的左上方。

 如果连接了 BMW Motorrad 通信系统，发出警告时会额外播放一声提示音。

如有多条激活的警告信息，信息数量会显示在警告三角标志下方。

## 164 附件

如果信息数量大于一条，按下警告三角标志时会打开一个包含所有警告信息的清单。

选择某条信息时，会显示附加信息。



并非针对所有警告均可显示详细信息。

### 特殊功能

由于集成了 BMW Motorrad Navigator，可能与 Navigator 用户使用手册中的某些描述产生偏差。

### 燃油储备警告

油位表的设置不可用，因为车辆将燃油剩余低储量指示发送到 Navigator。如果信息处于激活状态，则在压力信息上显示最近的加油站。

### 安全设置

可以通过四位的 PIN 码防止 BMW Motorrad Navigator V 和 BMW Motorrad Navigator VI 被未经授权操作 (Garmin Lock)。如果该功能已激活，同时在车辆中安装有 Navigator 并且已打开点火开关，则系统会问您是否要将该车辆添加到被保护的车辆列表中。如果用“是”确认该问题，则 Navigator 会存储该车辆的车辆识别号。

最多可以存储五个车辆识别号。如果接着通过打开点火开关而在这些车辆之一上打开 Navigator，则不再需要输入 PIN 码。

如果将 Navigator 在打开状态下从车辆中拆下，则出于安全考虑会启动 PIN 码询问。

### 屏幕亮度

在安装状态下通过摩托车规定屏幕亮度。不需要手动输入。可以根据需要在 Navigator 显示器设置中关闭自动设置。



养护

11

---

保养剂	168
车辆清洗	168
清洁敏感的车辆零件	169
车漆养护	169
涂防腐层	170
停用摩托车	170
开始使用摩托车	170

## 保养剂

BMW Motorrad 建议使用从 BMW Motorrad 当地代理商处购得的清洁剂和保养剂。BMW Care Products 已经过材料检测、实验室测试和实际检验，可对您车辆上使用的材料提供最佳的养护。



### 注意

#### 清洗和保养剂使用不当

损坏车辆零件

- 不要使用如硝基稀释剂、冷态清洁剂、燃油等溶剂以及含酒精的清洗剂。



### 注意

#### 强酸性或强碱性清洗剂的使用

损坏车辆零件

- 注意清洗剂包装上规定的稀释比例。
- 不使用含强酸性或强碱性成分的清洗剂。

## 车辆清洗

BMW Motorrad 建议，在清洗车辆前，将油漆件上的虫渍和顽固污渍用 BMW 虫渍清洗剂浸软并洗掉。

为避免形成污斑，请不要在日光照射较强时或者在太阳底下直接清洗车辆。

定期清除腿叉上的污物。

在冬季要特别注意经常清洗车辆。为去掉防滑盐，在骑行完毕后请立即用冷水清洗摩托车轮。



在雨中行驶，高湿度下或洗车后，大灯内部可能会形成冷凝水。大灯可能会暂时起雾。如果湿气永久聚集在大灯中，请联系专业维修车间，最好是 BMW Motorrad 当地代理商。



### 警告

#### 洗车后、涉水后或雨天制动盘和制动片潮湿

制动效果降低，有事故风险

- 提前制动，直到制动盘和制动摩擦片干燥或干燥制动为止。



### 注意

#### 热水会增强盐渍效果

锈蚀

- 要清除防滑盐只能使用冷水。



### 注意

#### 由于高压清洗设备或蒸汽清洗设备水压过高而损坏

腐蚀或短路，损坏标签、密封圈、液压制动系统、电气设备和鞍座

- 谨慎使用高压装置或者蒸汽喷射装置

## 清洁敏感的车辆零件

### 塑料



**注意**

#### 使用不适合的清洁剂

塑料表面损坏

- 不要使用含有酒精、溶剂或磨蚀性清洁剂。
- 不要使用粗糙或过硬的海绵。

### 饰板件

用水和 BMW Motorrad 清理剂清洁饰板件。

### 塑料风挡和配光镜

污物和昆虫残渍用软的海绵和大量水去除。



敷上一块湿布浸软顽固污渍和虫渍。

### TFT 显示器

用热水和清洗液清洁 TFT 显示器。接着用一块干净的抹布，例如纸巾擦干。

### 铬

仔细地用大量水和保养系列 BMW Motorrad Care Products 的摩托车清理剂来清洁镀铬段。这特别适用于融雪盐作用。用 BMW Motorrad 金属抛光剂进行附加处理。

### 水箱

定期清洁水箱，以便在冷却不足时防止发动机过热。

使用诸如水压低的、用于浇灌园地的长橡皮管。



**注意**

#### 水箱散热片弯折

水箱散热片损坏

- 在清洁水箱时注意，不要弯折水箱散热片。

### 橡胶

橡胶部件用水或 BMW 橡胶保护剂予以处理。



**注意**

#### 使用硅油喷剂保养密封胶圈

损坏密封胶圈

- 不要使用硅酮喷剂或含硅酮的保养剂。

### 车漆养护

定期的进行车辆清洗可有效降低损害车漆的物质所造成的长期影响，特别是当您的车辆在空气污染或自然污物比较严重的地方行驶时，如树脂或在扬尘地区。特别是一些侵蚀性的物质要立即清除掉，否则可能造成车漆变化或者车漆染色。这些物质还包括例如溢出的燃油、机油、油脂、制动液以及鸟粪。此处建议将 BMW Motorrad 清洁剂，随后

## 170 养护

是 BMW Motorrad 抛光剂用于防腐。

洗过车辆后就能清晰地看到车漆表面上的污渍。请立即将清洁用汽油或酒精倒在一块干净的抹布或者棉花球上清洁这些部位。BMW Motorrad 建议用 BMW 焦油去除剂来清除焦油污渍。然后对这些部位上的车漆涂上防腐层。

---

### 涂防腐层

如果水不再从油漆上如珍珠般滴下，则必须在油漆上涂防腐层。BMW Motorrad 建议，对车漆进行保养时使用 BMW Motorrad 抛光剂或者含巴西棕榈蜡或人造蜡的养护剂。

---

### 停用摩托车

- 为摩托车加满油。

 燃油添加剂清洁燃油喷射和燃烧区域。使用低质量燃油进行加油时或长时间停车后应使用燃油添加剂。更多信息可从 BMW Motorrad 合作伙伴处获得。

- 清洁摩托车。
- 拆卸蓄电池。
- 用合适的润滑剂喷涂制动器和离合器操纵杆、以及侧面支架的轴承。
- 对光亮且镀铬的部件要用不含酸的油脂 (凡士林) 涂抹。
- 将摩托车停放在干燥的房间内，使两个车轮都已卸载 (最好使用

BMW Motorrad 提供的前轮和后轮支架)。

---

### 开始使用摩托车

- 去除外部防腐物。
- 清洁摩托车。
- 安装蓄电池。
- 检查表 (►► 96)。





**技术数据**

**12**

---

故障一览表	174
螺栓连接	176
燃油	178
发动机机油	178
发动机	179
离合器	179
变速箱	179
后轮驱动	180
框架	180
底盘	180
制动	181
车轮和轮胎	181
电气系统	182
尺寸	183
重量	184
骑行数值	184

## 174 技术数据

### 故障一览表

发动机未起动:

原因	排除
侧面支架处于支开状态并且已挂档	挂入怠速档或折起侧面支架。
已挂档，但未操纵离合器	将变速箱挂入怠速位置或操纵离合器。
燃油箱已空	加油。
蓄电池电已用完	对处于连接状态的蓄电池充电。
起动马达的过热保护触发。仅在有限时间内操纵起动马达。	让起动马达冷却约 1 分钟，直至重新可用。

蓝牙连接未建立。

原因	排除
未执行配对的必要步骤。	在通信系统操作说明书中了解有关配对的必要步骤。
尽管已成功配对，通信系统仍未自动连接。	关闭头盔的通信系统，并在一至两分钟后重新连接。
在头盔中存储了过多的蓝牙设备。	删除头盔中的所有配对记录（参阅通信系统操作说明书）。
在附件存在其他配备具有蓝牙功能设备的车辆。	避免与多辆车同时配对。

蓝牙连接受干扰。

原因	排除
正在中断至移动终端设备的蓝牙连接。	关闭节能模式。
正在中断至头盔的蓝牙连接。	关闭头盔的通信系统，并在一至两分钟后重新连接。
无法设置头盔中的音量。	关闭头盔的通信系统，并在一至两分钟后重新连接。

电话簿未在 TFT 显示器中显示。

**原因**

电话簿尚未传输至车辆。

**排除**

配对时，在移动终端设备上确认电话数据 (☰ 83) 的传送。

激活的目的地指引未在 TFT 显示器中显示。

**原因**

导航自 BMW Motorrad Connected 互联应用中未传输。

**排除**

骑行开始前调用已连接的移动终端设备上的 BMW Motorrad Connected 互联应用。

无法启动目的地指引。

确保移动终端设备的数据连接并检查移动终端设备上的地图资料。

# 176 技术数据

## 螺栓连接

前轮	值	有效
<b>前部车轮转速传感器固定到轮叉上</b>		
M6 x 16, 更换螺栓 微密封	8 Nm	
<b>前轮盖板装到伸缩叉上</b>		
M6 x 16, 更换螺栓 微密封	3 Nm	
<b>前轮盖板装到伸缩叉上</b>		
M6 x 16, 更换螺栓 微密封	3 Nm	
<b>制动钳装到伸缩叉上</b>		
M10 x 45	38 Nm	
<b>半轴夹紧件</b>		
M8 x 35	<b>拧紧顺序: 交替拧紧螺栓 6 次</b> 19 Nm	
<b>车轴螺栓装入前半轴</b>		
M20 x 1.5	50 Nm	

后轮	值	有效
<b>制动钳支架上的后部车轮转速传感器</b>		
M6 x 16, 更换螺栓 微密封	8 Nm	
<b>后轮半轴安装到摆臂中</b>		
M24 x 1.5 机械	100 Nm	

后视镜臂	值	有效
<b>夹紧件上的后视镜 (防松螺丝)</b>		
M10 x 1.25	左旋螺纹, 22 Nm	
<b>夹紧支架上的适配器</b>		
M10 x 14 - 4.8	25 Nm	

# 178 技术数据

## 燃油

建议的燃油等级	标准无铅 (最多 15 % 乙醇, E15) 91 ROZ/RON 87 AKI
可用燃油加注量	约 23 l
燃油备用量	约 3.5 l
耗油量	4.33 l/100 km, 根据 GB 15744-2019
排放标准	中国 4

## 发动机机油

发动机机油加注量	约 3.0 l, 同时更换滤清器
规格	SAE 5W-40, API SL / JASO MA2, 不得采用添加剂 (比如钨基产品), 因为带涂层的发动机部件会被侵蚀, BMW Motorrad 推荐使用 BMW Motorrad ADVANTEC Ultimate 机油。
机油添加剂	BMW Motorrad 不建议使用机油添加剂, 因为机油添加剂会对离合器功能产生不良影响。请向您的 BMW Motorrad 当地代理商咨询适合您摩托车使用的发动机机油。
发动机油加注量	最大 0.5 l, <b>MIN</b> 和 <b>MAX</b> 之间的差



## 发动机

发动机编号位置	右上方曲轴箱
发动机类型	A24A08B
发动机结构形式	水冷 2 缸四冲程发动机, 每个气缸带四个通过凸轮推杆操纵的阀门, 两个顶置凸轮轴和干油底壳润滑
排量	853 cm <sup>3</sup>
气缸内径	84 mm
冲程	77 mm
压缩比	13,1:1
额定功率	59 kW, 对应转数: 6250 min <sup>-1</sup>
扭矩	90 Nm, 对应转数: 6250 min <sup>-1</sup>
最高转速	最大 9000 min <sup>-1</sup>
怠速转速	1250 <sup>±50</sup> min <sup>-1</sup> , 发动机暖机

## 离合器

离合器结构类型	多片式油浴式(防跳动)
---------	-------------

## 变速箱

变速箱结构类型	集成在发动机壳体中的常啮合 6 档手动变速箱
变速箱速比	1.821, 主传动比 1:2.833, 第 1 档 1:2.067, 第 2 档 1:1.600, 第 3 档 1:1.308, 第 4 档 1:1.103, 第 5 档 1:0.968, 第 6 档

## 180 技术数据

### 后轮驱动

后轮驱动的结构类型	链条传动
链下垂	40...50 mm, 车辆未加载支在侧面支架上
-带有低底盘 <sup>SA</sup> -包括低后座 <sup>SA</sup>	35...45 mm, 车辆未加载支在侧面支架上
允许的链条长度	最大 144 mm, 在 10 个铆钉 <b>中部</b> 上方测得, 链条下垂
后轮驱动齿数 (链条小齿轮 / 链轮)	17/44
次级传动比	2.588

### 框架

车架结构类型	采用外壳结构的钢桥框架
型号铭牌位置	右、中、上框架
车辆识别号码的位置	转向头旁的右前框架

### 底盘

#### 前轮

前轮导向件的结构类型	倒置伸缩叉
前部弹簧位移	230 mm, 前轮上
-带有低底盘 <sup>SA</sup>	210 mm, 前轮上

#### 后轮

后轮导向件的结构类型	双臂式铝合金摆臂
后轮减振弹簧的结构类型	中央支柱带螺旋弹簧, 可调节回弹阻尼和弹簧预压力
后轮上的弹簧变形量	215 mm, 在后轮上
-带有低底盘 <sup>SA</sup>	195 mm, 在后轮上

**制动****前轮**

前轮制动器的结构类型	带 2 个活塞浮式制动钳和浮式制动盘的液压双盘式制动器
前部制动摩擦片材料	烧结合金
前制动盘厚度	最小 4.0 mm, 磨损极限
踩制动器时的空程 (前轮制动器)	0.7...1.7 mm, 在活塞上测量

**后轮**

后轮制动器的结构类型	液压操纵盘式制动器, 带单活塞浮式制动钳和固定制动盘
后部制动摩擦片材料	烧结合金
后制动盘厚度	最小 4.5 mm, 磨损极限
制动踏板的自动放气间隙	1.9...2.1 mm, 驾驶员搁脚踏板上的脚制动杆极限位置上

**车轮和轮胎**

建议的轮胎配对	最新的轮胎许可概览请咨询 BMW Motorrad 当地代理商或访问互联网 <b>bmw-motorrad.com</b> 。
前 / 后轮胎速度类别	U, 至少需要: 200 km/h

**前轮**

前轮结构类型	花式轮辐车轮
前轮轮辋尺寸	2.15" x 21" MTH2
前部轮胎标识	90/90-21
前轮胎载重指数	49
允许的前轮不平衡	最大 5 g
前轮平衡重块 (重块各安装在轮辋的左半侧和右半侧)	最大 80 g

## 182 技术数据

### 后轮

后轮结构类型	花式轮辐车轮
后轮轮辋尺寸	4.25" x 17" MTH2
后部轮胎标识	150/70 R 17
后轮胎载重指数	68
允许的后轮不平衡	最大 45 g
后轮平衡重块 (重块各安装在轮辋的左半侧和右半侧)	最大 80 g

### 轮胎充气压力

前部轮胎充气压力	2.2 bar, 单人模式, 轮胎冷却时 2.5 bar, 摩托车后座有乘客和/ 或车辆负载情况下的行驶模式, 轮胎冷却时
后部轮胎充气压力	2.5 bar, 单人模式, 轮胎冷却时 2.9 bar, 摩托车后座有乘客和/ 或车辆负载情况下的行驶模式, 轮胎冷却时

### 电气系统

总保险丝	40 A, 电压调节器
保险丝盒	10 A, 插接位置 1: 组合仪表、 防盗报警装置 (DWA)、点火开关、 诊断插座、主继电器线圈 7.5 A, 插接位置 2: 左侧组合开关、 轮胎压力监控系统 (RDC)
保险丝	所有电路都设有电子保护。如果 电路通过电子熔丝断开, 且所引起 的故障得以排除, 则打开点火 开关后电路将重新激活。
插座的电气负荷能力	5 A (总和)

**蓄电池**

蓄电池结构类型	AGM 电池（可吸收玻璃纤维网）
蓄电池额定电压	12 V
蓄电池电容量	10 Ah
蓄电池型号 (用于 Keyless Ride 遥控钥匙)	
-包括 Keyless Ride <sup>SA</sup>	CR 2032

**火花塞**

火花塞制造商和名称	NGK LMAR9J-9E
-----------	---------------

**灯具**

远光灯灯泡	LED
近光灯灯泡	LED
停车灯灯泡	LED
尾灯 / 制动信号灯灯泡	LED
牌照灯照明工具	W5W / 12 V / 5 W
转向信号灯灯泡	LED

**尺寸**

车辆长度	2300 mm，牌照支架上方
-带有低底盘 <sup>SA</sup>	2290 mm，牌照支架上方
车辆高度	1492 mm，通过风挡玻璃，针对 DIN 空载重量时
-带有低底盘 <sup>SA</sup>	1450 mm，通过风挡玻璃，针对 DIN 空载重量时
-包括运动型风挡玻璃 <sup>SA</sup>	1390 mm，通过风挡玻璃，针对 DIN 空载重量时
-带有低底盘 <sup>SA</sup> -包括运动型风挡玻璃 <sup>SA</sup>	1370 mm，通过风挡玻璃，针对 DIN 空载重量时
车辆宽度	939 mm，包括护手部

## 184 技术数据

骑手鞍座高度	875 mm, 不含骑手, 针对 DIN 空载重量时
-包括低后座 <sup>SA</sup>	835 mm, 不含骑手, 针对 DIN 空载重量时
-带有低底盘 <sup>SA</sup>	815 mm, 不含骑手, 针对 DIN 空载重量时
骑手内腿曲线长度	1950 mm, 不含骑手, 针对 DIN 空载重量时
-包括低后座 <sup>SA</sup>	1870 mm, 不含骑手, 针对 DIN 空载重量时
-带有低底盘 <sup>SA</sup>	1830 mm, 不含骑手, 针对 DIN 空载重量时

### 重量

车辆全装备重量	248 kg, DIN 空载重量, 行车准备就绪, 油箱已加满 90 %, 无特种装备
空载重量时的前轮载荷	125 kg
允许的前轮载荷	最大 181 kg
空载重量时的后轮载荷	123 kg
允许的后轮载荷	最大 308 kg
允许的总重量	455 kg
最大负荷	207 kg

### 骑行数值

坡道起步能力 (在允许的总重量下)	最大 36 %
最高车速	191 km/h
-包括行李箱 <sup>SZ</sup>	160 km/h
-包括尾箱 <sup>SZ</sup>	160 km/h



# 售后服务

# 13



---

<b>BMW MOTORRAD 服务</b>	<b>188</b>
<b>BMW MOTORRAD 保养历史</b>	<b>188</b>
<b>BMW MOTORRAD 机动性服务</b>	<b>188</b>
保养工作	189
保养计划	190
保养确认	191
保养证明	203

## BMW MOTORRAD 服务

通过覆盖全球的代理商网络，BMW Motorrad 可在世界上超过 100 个国家为您和您的摩托车提供服务。BMW Motorrad 当地代理商拥有在您的 BMW 摩托车上可靠进行所有保养和维修工作所需的技术信息与核心专业知识。最近的 BMW Motorrad 当地代理商请通过以下网页查找：**bmw-motorrad.com**。



### 警告

#### 保养和维修不当

因间接损失带来事故危险

- BMW Motorrad 建议让专业维修厂、最好是 BMW Motorrad 当地代理商对本摩托车进行相应作业。

为了保证您的 BMW 摩托车始终处于最佳状态，BMW Motorrad 建议遵守为您的摩托车规定的保养周期。

请让其对本指南“保养”一章中所有已进行的保养和维修工作予以确认。定期保养证明是保修期过后予以优惠的必要条件。

关于 BMW Motorrad 保养的内容，您可以向 BMW Motorrad 当地代理商了解。

## BMW MOTORRAD 保养历史

### 记录

所执行的保养工作将记录在维护凭单上。这些记录作为定期保养证明的保养记录本。

如果在车辆的电子保养历史记录中进行了输入，则保养相关数据将保存于 BMW AG (慕尼黑) 的中央 IT 系统中。

更换车主后，记录在保养历史中的数据也可以被新的车主查看。BMW Motorrad 合作伙伴或专业修理车间可以查看记录在保养历史中的数据。

### 矛盾

车主在 BMW Motorrad 合作伙伴或专业修理车间处可能反对在记录保养历史的同时保存数据于车辆并传输其作为车主的时间数据至车辆制造商。然后不能记录至车辆的保养历史中。

## BMW MOTORRAD 机动性服务

对于新的 BMW 摩托车，通过 BMW Motorrad 机动性服务的不同服务内容 (例如道路救援、抛锚救助、车辆回运) 在抛锚情况下为您提供保障。

请向您的 BMW Motorrad 当地代理商了解，都提供哪些机动性服务。

---

## 保养工作

### BMW 交车检查

交车前，由 BMW Motorrad 当地代理商进行 BMW 交车检查。

### BMW 磨合检查

BMW 磨合检查在新车骑行到 500 km 和 1200 km 之间时进行。

### BMW Motorrad 服务

每年进行一次 BMW Motorrad 保养服务，保养的范围取决于车龄和已行驶距离。BMW Motorrad 当地代理商会向您确认所进行的保养，并记录下下一次保养的日期。

对于年骑行里程高的骑手，在记录的日程之前就可能需要进行保养。在这些情况下，还需要将相应的最大行驶距离记录到保养确认书上。如果在下次保养期限之前就已达到该行驶距离，那么必须提前进行保养。

在记录的数值前约一个月或 1000 km，显示器中的保养显示提醒您即将来临的保养期限。

燃油管路无需在 BMW Motorrad 保养服务的框架内更换。

以下是关于服务主题的更多信息：

**[bmw-motorrad.com/service](http://bmw-motorrad.com/service)**

在下列保养计划中可找到您的车辆所需的售后服务范围：

# 190 售后服务

## 保养计划

	500 -1200 km 300 - 750 mls	10 000 km 6 000 mls	20 000 km 12 000 mls	30 000 km 18 000 mls	40 000 km 24 000 mls	50 000 km 30 000 mls	60 000 km 36 000 mls	70 000 km 42 000 mls	80 000 km 48 000 mls	90 000 km 54 000 mls	100 000 km 60 000 mls	12 months	24 months
1	X												
2												X	
3		X	X	X	X	X	X	X	X	X	X	X <sup>a</sup>	
4			X		X		X		X		X		
5			X		X		X		X		X		
6			X		X		X		X		X		
7		X <sup>b</sup>	X <sup>b</sup>	X <sup>b</sup>	X <sup>b</sup>	X <sup>b</sup>	X <sup>b</sup>	X <sup>b</sup>	X <sup>b</sup>	X <sup>b</sup>	X <sup>b</sup>	X <sup>b</sup>	
8				X			X			X			
9												X <sup>c</sup>	X <sup>c</sup>

- 1 BMW 磨合检查
  - 2 BMW Motorrad 标准范围服务
  - 3 带过滤器的发动机内换油
  - 4 检查气门间隙
  - 5 更换所有火花塞
  - 6 更换空气滤清器滤芯
  - 7 检查或替换空气滤清器滤芯
  - 8 更换伸缩式前叉中的机油
  - 9 更换整个系统中的制动液
- a 每年或每 10000 km (以先到者为准)
- b 越野骑行时, 每年或每 10000 km (以先到者为准)
- c 一年后进行第一次, 然后每两年一次

---

## 保养确认

### BMW Motorrad 售后服务标准范围

以下是 BMW Motorrad 售后服务标准范围内的操作。可能与您的车辆实际采用的保养范围不同。

- 用 BMW Motorrad 诊断系统进行车辆测试
- 检查冷却液液位
- 检查/调整离合器间隙
- 检查前部制动摩擦片和制动盘是否磨损
- 检查后部制动摩擦片和制动盘是否磨损
- 检查前部和后部制动液面高度
- 目检制动管路、制动软管和接头
- 检查轮胎充气压力和胎纹深度
- 检查轮辐张力，必要时拧紧
- 检查并润滑链条传动装置
- 检查侧面支架的灵活性
- 检查主支架的灵活性
- 检查转向头轴承
- 检查照明和信号装置
- 发动机启动抑制功能检查
- 终检并进行交通安全性检查
- 通过 BMW Motorrad 诊断系统设置保养日期和剩余里程
- 检查电池充电状态
- 在车载文件中确认 BMW Motorrad 保养服务

## 192 售后服务

### BMW 交车检查

已执行

日期\_\_\_\_\_

印章, 签名

### BMW 磨合检查

已执行

日期\_\_\_\_\_

里程数\_\_\_\_\_

下次保养

最迟

日期\_\_\_\_\_

或者, 如果提前到达

里程数\_\_\_\_\_

印章, 签名

**BMW Motorrad 售后服务**

已执行

日期\_\_\_\_\_

里程数\_\_\_\_\_

下次保养

最迟

日期\_\_\_\_\_

或者，如果提前到达

里程数\_\_\_\_\_

已执行的操作

	是	否
BMW Motorrad 售后服务	<input type="checkbox"/>	<input type="checkbox"/>
带过滤器的发动机中的换油	<input type="checkbox"/>	<input type="checkbox"/>
检查气门间隙	<input type="checkbox"/>	<input type="checkbox"/>
更新所有火花塞	<input type="checkbox"/>	<input type="checkbox"/>
更换空气滤清器滤芯	<input type="checkbox"/>	<input type="checkbox"/>
检查或更新空气滤清器滤芯 (保养时)	<input type="checkbox"/>	<input type="checkbox"/>
伸缩叉中的换油	<input type="checkbox"/>	<input type="checkbox"/>
更换整个系统中的制动液	<input type="checkbox"/>	<input type="checkbox"/>

提示

印章, 签名

# 194 售后服务

## BMW Motorrad 售后服务

已执行

日期\_\_\_\_\_

里程数\_\_\_\_\_

下次保养

最迟

日期\_\_\_\_\_

或者，如果提前到达

里程数\_\_\_\_\_

已执行的操作

BMW Motorrad 售后服务

是 否

带过滤器的发动机中的换油

检查气门间隙

更新所有火花塞

更换空气滤清器滤芯

检查或更新空气滤清器滤芯 (保养时)

伸缩叉中的换油

更换整个系统中的制动液

提示

印章, 签名



**BMW Motorrad 售后服务**

已执行

日期\_\_\_\_\_

里程数\_\_\_\_\_

下次保养

最迟

日期\_\_\_\_\_

或者，如果提前到达

里程数\_\_\_\_\_

已执行的操作

BMW Motorrad 售后服务

是 否

带过滤器的发动机中的换油

检查气门间隙

更新所有火花塞

更换空气滤清器滤芯

检查或更新空气滤清器滤芯 (保养时)

伸缩叉中的换油

更换整个系统中的制动液

提示

印章, 签名

## BMW Motorrad 售后服务

已执行

日期\_\_\_\_\_

里程数\_\_\_\_\_

下次保养

最迟

日期\_\_\_\_\_

或者，如果提前到达

里程数\_\_\_\_\_

已执行的操作

BMW Motorrad 售后服务

是 否

带过滤器的发动机中的换油

检查气门间隙

更新所有火花塞

更换空气滤清器滤芯

检查或更新空气滤清器滤芯 (保养时)

伸缩叉中的换油

更换整个系统中的制动液

提示

印章, 签名

**BMW Motorrad 售后服务**

已执行

日期\_\_\_\_\_

里程数\_\_\_\_\_

下次保养

最迟

日期\_\_\_\_\_

或者，如果提前到达

里程数\_\_\_\_\_

已执行的操作

BMW Motorrad 售后服务

是 否

带过滤器的发动机中的换油

检查气门间隙

更新所有火花塞

更换空气滤清器滤芯

检查或更新空气滤清器滤芯 (保养时)

伸缩叉中的换油

更换整个系统中的制动液

提示

印章, 签名

## BMW Motorrad 售后服务

已执行

日期\_\_\_\_\_

里程数\_\_\_\_\_

下次保养

最迟

日期\_\_\_\_\_

或者，如果提前到达

里程数\_\_\_\_\_

已执行的操作

BMW Motorrad 售后服务

是 否

带过滤器的发动机中的换油

检查气门间隙

更新所有火花塞

更换空气滤清器滤芯

检查或更新空气滤清器滤芯 (保养时)

伸缩叉中的换油

更换整个系统中的制动液

提示

印章, 签名

**BMW Motorrad 售后服务**

已执行

日期\_\_\_\_\_

里程数\_\_\_\_\_

下次保养

最迟

日期\_\_\_\_\_

或者，如果提前到达

里程数\_\_\_\_\_

已执行的操作

BMW Motorrad 售后服务

是 否

带过滤器的发动机中的换油

检查气门间隙

更新所有火花塞

更换空气滤清器滤芯

检查或更新空气滤清器滤芯 (保养时)

伸缩叉中的换油

更换整个系统中的制动液

提示

印章, 签名

## 200 售后服务

### BMW Motorrad 售后服务

已执行

日期\_\_\_\_\_

里程数\_\_\_\_\_

下次保养

最迟

日期\_\_\_\_\_

或者，如果提前到达

里程数\_\_\_\_\_

已执行的操作

BMW Motorrad 售后服务

是 否

带过滤器的发动机中的换油

检查气门间隙

更新所有火花塞

更换空气滤清器滤芯

检查或更新空气滤清器滤芯 (保养时)

伸缩叉中的换油

更换整个系统中的制动液

提示

印章, 签名

**BMW Motorrad 售后服务**

已执行

日期\_\_\_\_\_

里程数\_\_\_\_\_

下次保养

最迟

日期\_\_\_\_\_

或者，如果提前到达

里程数\_\_\_\_\_

已执行的操作

BMW Motorrad 售后服务

是 否

带过滤器的发动机中的换油

检查气门间隙

更新所有火花塞

更换空气滤清器滤芯

检查或更新空气滤清器滤芯 (保养时)

伸缩叉中的换油

更换整个系统中的制动液

提示

印章, 签名

## 202 售后服务

### BMW Motorrad 售后服务

已执行

日期\_\_\_\_\_

里程数\_\_\_\_\_

下次保养

最迟

日期\_\_\_\_\_

或者，如果提前到达

里程数\_\_\_\_\_

已执行的操作

BMW Motorrad 售后服务

是 否

带过滤器的发动机中的换油

检查气门间隙

更新所有火花塞

更换空气滤清器滤芯

检查或更新空气滤清器滤芯 (保养时)

伸缩叉中的换油

更换整个系统中的制动液

提示

印章, 签名









电子禁启动防盗装置证书	207
KEYLESS RIDE 证书	210
轮胎压力监控系统证书	214
TFT 仪表板证书	215

# Declaration of Conformity

## Radio equipment electronic immobiliser (EWS4)

For all countries without EU

### Technical information

Frequency Band: 134 kHz  
(Transponder: TMS37145 /  
Type DST80, TMS3705  
Transponder Base Station IC)  
Output Power: 50 dB $\mu$ V/m

### Manufacturer and Address

Manufacturer:  
BECOM Electronics GmbH  
Address: Technikerstraße 1,  
A-7442 Hochstraß

## Argentina

 **RAMATEL**

H-25246

## Australia/New Zealand



R-NZ

## Brunei



TA No: DTA-007061

## United Arab Emirates

TRA  
REGISTERED No:  
ER89926/20

DEALER No:  
DA96133I20

## Philippiens



**NTC**

Type Approved  
No.: ESD-RCE-2023298

## South Africa



TA-2020/6131

APPROVED

## India

ETA-SD-20200905860

## Belarus



## Indonesia

72790/SDPPI/2021

13349



Dilarang melakukan perubahan Spesifikasi yang dapat Menimbulkan gangguan fisik dan/atau elektromagnetik terhadap lingkungan sekitarnya

## Paraguay

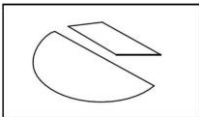

CONATEL

NR: 2020-11-I-0834

## Singapore

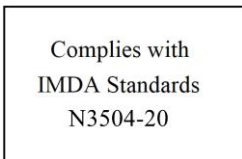

## Taiwan



低功 電波 射性電機管 辦法  
第十二條 經型式認證合格之低  
功率射頻電機，非經許可，公  
司、商號或使用者均不得擅自變  
更頻率、加大功率或變更原設計  
之特性及功能。第十四條 低功  
率射頻電機之使用不得影響飛航  
安全及干擾合法通信；經發現有  
干擾現象時，應立即停用，並改  
善至無干擾時方得繼續使用。前  
項合法通信，指依電信法規定作  
業之無線電通信。

## Malaysia



RFCL/47A/0920/S(20-3358)

## Israel

מספר אישור אלחוטי של משרד התקשורת הוא  
51-74908  
אסור להחליף את האנטנה המקורית של המכשיר  
לע  
שות בו כל שינוי טכני אחר  
ולא

## United States (USA)

Contains FCC ID:

ODE-MREWS5012

FCC § 15.19 Labelling requirements

This device complies with part 15 of the FCC Rules and Industry Canada's licence-exempt RSS standard(s). Operation is subject to the following two conditions:

- (1) this device may not cause interference, and
- (2) this device must accept any interference received, including interference that may cause undesired operation.

FCC § 15.21 Information to user

Changes or modifications not expressly approved by the party responsible for compliance could void the user's authority to operate the equipment.

RF Exposure Requirements

To comply with FCC RF exposure compliance requirements, the device must be installed to provide a separation distance of at least 20 cm from all persons.

## Serbia



P1620118300

## Canada

Contains IC:

10430A-MREWS5012

This device complies with part 15 of the FCC Rules and Industry Canada license-exempt RSS standard(s). Operation is subject to the following two conditions:

- (1) this device may not cause interference, and
- (2) this device must accept any interference received, including interference that may cause undesired operation.

Le présent appareil est conforme aux CNR d'Industrie Canada applicables aux appareils radio exempts de licence. L'exploitation est autorisée aux deux conditions suivantes : (1) l'appareil ne doit pas produire de brouillage, et (2) l'utilisateur de l'appareil doit accepter tout brouillage radioélectrique subi, même si le brouillage est susceptible d'en compromettre le fonctionnement.

## Vietnam

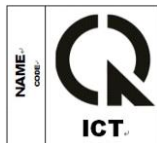

A1109091120AF04A3

## Certifications

### BMW Keyless Ride ID Device



#### USA, Canada:

Product name: BMW Keyless Ride ID  
Device FCC ID: YGOHUF5750  
IC: 4008C-HUF5750



Any changes or modifications not expressly approved by the party responsible for compliance could void the user's authority to operate the equipment.

#### Canada:

Operation is subject to the following two conditions:

- (1) This device may not cause harmful interference, and
- (2) this device must accept any interference received, including interference that may cause undesired operation.



**USA:**

This device complies with Part 15 of the FCC rules. Operation is subject to the following two conditions:

- (1) This device may not cause harmful interference, and
- (2) this device must accept any interference received, including interference that may cause undesired operation.

**Argentina:**

**CNC** COMISIÓN NACIONAL  
DE COMUNICACIONES

H-17115

# Declaration Of Conformity

We declare under our responsibility that the product

## **BMW Keyless Ride ID Device (Model: HUF5750)**

complies with the appropriate essential requirements of the article 3 of the R&TIE and the other relevant provisions, when used for its intended purpose. Applied Standards:

1. Health and safety requirements contained in article 3 (1) a
  - EN 60950-1:2006+A11:2009+A1:2010+A12:2011; Information technology equipment-Safety
2. Protection requirements with respect to electromagnetic compatibility article 3 (1) b
  - EN 301 489-1 (V1 .9.2, 09/2011 ), Electromagnetic compatibility and radio spectrum matters (ERM); Electromagnetic compatibility (EMC) standard for radio equipment and services; Part 1: Common technical requirements
  - EN 301 489-3 (V1.4.1, 08/2002) Electromagnetic compatibility and radio spectrum matters (ERM); Electromagnetic compatibility (EMC) standard for radio equipment and services; Part 3: Specific conditions for short range devices (SRD) operating on frequencies between 9 kHz and 40 GHz
3. Means of the efficient use of the radio frequency spectrum article 3 (2)
  - EN 300 220-1 & -2 (V2.4.1, 05/2012), electromagnetic compatibility and radio spectrum matters (ERM); Short range devices (SRD); Radio equipment to be used in the 25 MHz to 1000 MHz frequency range with power levels ranging up to 500 mW; Part 1: Technical characteristics and test methods. Part 2: Harmonized EN covering essential requirements under article 3.2 of the R&TIE directive

The product is labeled with the CE marking:



Velbert, October 15<sup>th</sup>, 2013

---

A handwritten signature in black ink, appearing to read 'Benjamin A. Müller', is written over a horizontal line.

Benjamin A. Müller

Product Development Systems  
Car Access and Immobilization -  
Electronics Huf Hülsbeck & Fürst  
GmbH & Co. KG  
Steeger Straße 17, D-42551  
Velbert

## Certification Tire Pressure Control (TPC)

FCC ID: MRXBC54MA4  
IC: 2546A-BC54MA4

FCC ID: MRXBC5A4  
IC: 2546A-BC5A4

This device complies with Part 15 of the FCC Rules and with Industry Canada license-exempt RSS standard(s).

Operation is subject to the following two conditions:

- (1) This device may not cause harmful interference, and
- (2) This device must accept any interference received, including interference that may cause undesired operation.

**WARNING:** Changes or modifications not expressly approved by the party responsible for compliance could void the user's authority to operate the equipment. The term "IC:" before the radio certification number only signifies that Industry Canada technical specifications were met.

Le présent appareil est conforme aux CNR d'Industrie Canada applicables aux appareils radio exempts de licence. L'exploitation est autorisée aux deux conditions suivantes:

- (1) l'appareil ne doit pas produire de brouillage, et
- (2) l'utilisateur de l'appareil doit accepter tout brouillage radioélectrique subi, même si le brouillage est susceptible d'en compromettre le fonctionnement.

**WARNING:** Changes or modifications not expressly approved by the party responsible for compliance could void the user's authority to operate the equipment. The term "IC:" before the radio certification number only signifies that Industry Canada technical specifications were met.

# Declaration of Conformity

## Radio equipment TFT instrument cluster

For all Countries without EU

### Technical information

BT operating frq. Range:

2402 – 2480 MHz

BT version: 4.2 (no BTLE)

BT output power: < 4 dBm

WLAN operating frq. Range:

2412 – 2462 MHz

WLAN standards:

IEEE 802.11 b/g/n

WLAN output power: < 20 dBm

### Manufacturer and Address

Manufacturer:

Robert Bosch Car Multimedia GmbH

Address: Robert Bosch Str. 200,  
31139 Hildesheim, GERMANY

### Turkey

Robert Bosch Car Multimedia

GmbH, ICC6.5in tipi telsiz

sisteminin 2014/53/EU

nolu yönetmeliğe uygun olduğunu

beyan eder. AB Uygunluk

Beyanı'nın tam metni, aşağıdaki

internet adresinden görülebilir:

[http://cert.bosch-](http://cert.bosch-carmultimedia.net)

[carmultimedia.net](http://cert.bosch-carmultimedia.net)

### Brazil

Este equipamento opera em caráter secundário, isto é, não tem direito a proteção contra interferência prejudicial, mesmo de estações do mesmo tipo, e não pode causar interferência a sistemas operando em caráter primário.

### Canada

This device complies with Industry Canada's licence-exempt RSSs and part 15 of the FCC Rules. Operation is subject to the following two conditions:

- (1) this device may not cause interference, and
- (2) this device must accept any interference, including interference that may cause undesired operation of the device.

Changes or modifications not expressly approved by the party responsible for compliance could void the user's authority to operate the equipment.

Le présent appareil est conforme aux CNR d'Industrie Canada applicables aux appareils radio exempts de licence. L'exploitation est autorisée aux deux conditions suivantes : (1) l'appareil ne doit pas produire de brouillage, et (2) l'appareil doit accepter tout brouillage radioélectrique subi, même si le brouillage est susceptible d'en compromettre le fonctionnement.

### **Korea**

적합성평가에 관한 고시  
R-CMM-RBR-ICC65IN  
상호 : Robert Bosch Car  
Multimedia GmbH모델명 :  
ICC6.5in  
기자재명칭 : 특정소출력 무선기  
기  
(무선데이터통신시스템용 무선기  
기)  
제조사 및 제조국가 : Robert  
Bosch Car Multimedia GmbH /  
포르투갈  
제조년월 : 제조년월로 표기  
이 기기는 업무용 환경에서 사용  
할 목적으로 적합성평가를 받은  
기기로서 가정용 환경에  
서 사용하는 경우 전파간섭의 우  
려가 있습니  
다.

### **Mexico**

La operación de este equipo está sujeta a las siguientes dos condiciones:

- (1) es posible que este equipo o dispositivo no cause interferencia perjudicial y
- (2) este equipo o dispositivo debe aceptar cualquier interferencia, incluyendo la que pueda causar su operación no deseada.

### **Taiwan, Republic of**

根據 NCC 低功率電波輻射性電機  
管理辦法 規定: 第十二條  
經型式認證合格之低功率射頻電  
機, 非經許可, 公司、商號或使用  
者均不得擅自變更頻率、加大功率  
或變更原設計之特性及功能。  
第十四條  
低功率射頻電機之使用不得影響飛  
航安全及干擾合法通信; 經發現有  
干擾現象時, 應立即停用, 並改善  
至無干擾時方得繼續使用。  
前項合法通信,  
指依電信法規定作業之無線電通  
信。  
低功率射頻電機須忍受合法通信或  
工業、科學及醫療用電波輻射性電  
機設備之干擾。

## **Thailand**

เครื่องโทรคมนาคมและอุปกรณ์ นี้

มีความสอดคล้องตามข้อกำหนดของ กทช.

(This telecommunication equipments is in compliance with NTC requirements)

## **United States (USA)**

This device complies with Industry Canada's licence-exempt RSSs and part 15 of the FCC Rules. Operation is subject to the following two conditions:

- (1) this device may not cause interference, and
- (2) this device must accept any interference, including interference that may cause undesired operation of the device.

Changes or modifications not expressly approved by the party responsible for compliance could void the user's authority to operate the equipment.

Le présent appareil est conforme aux CNR d'Industrie Canada applicables aux appareils radio exempts de licence. L'exploitation est autorisée aux deux conditions suivantes : (1) l'appareil ne doit pas produire de brouillage, et (2) l'appareil doit accepter tout brouillage radioélectrique subi, même si le brouillage est susceptible d'en compromettre le fonctionnement.

# 218 说明

## A

### ABS

技术细节, 112

显示, 37

自诊断, 98

### 安全提示

关于骑行, 94

关于制动, 102

### 鞍座

安装, 63

拆卸, 63

锁止装置, 12

## B

### 保险丝

更换, 151

在车辆上的位置, 14

### 保养

保养计划, 190

保养确认, 191

保养周期, 189

保养周期显示, 41

### 变档踏板

调整, 88

### 变速箱

技术数据, 179

### 播放器

操作, 82

## C

### 菜单

调出, 71

### 操作焦点

更换, 72

### 侧行李箱

操作, 157

### 插座

使用说明, 156

在车辆上的位置, 12

### 车灯

操作大灯变光功能, 49

操作辅助大灯, 50

操作元件, 15

操作远光灯, 49

操作驻车灯, 50

回家照明, 49

近光灯, 49

停车灯, 49

### 车辆识别号码

在车辆上的位置, 13

### 车轮

安装后轮, 141

安装前轮, 136

拆卸后轮, 139

拆卸前轮, 134

尺寸改变, 134

技术数据, 181

检查辐条, 134

检查轮辋, 134

### 车速表, 17

### 车载电脑, 80

### 车载网络电压

警告显示, 30, 31

### 尺寸

技术数据, 183

### 纯骑行

概览, 21

## D

### DTC

操作, 51

关闭, 51

技术细节, 114

接通, 52

指示灯和警示灯, 38

自诊断, 99

DWA, 32



Dynamic Brake Control, 118

技术细节, 118

Dynamic ESA

操作, 53

操作元件, 15

挡风板

调整, 87

导航

操作, 80

灯具

灯泡损坏警告显示, 31

技术数据, 183

替换 LED 照明工具, 146

低底盘

限制, 94

底盘

技术数据, 180

点火开关

关闭, 44

接通, 44

电话

操作, 82

电气系统

技术数据, 182

## F

发动机, 33

发动机电子伺服控制系统警告显示, 33

发动机控制指示灯, 34

技术数据, 179

起动, 97

驱动系统功能异常警告灯, 33

发动机机油

机油尺, 12

技术数据, 178

加注管口, 12

检查液位, 126

添加, 127

发动机牵引力矩控制系统, 115

防盗报警装置

警告显示, 32

指示灯, 17

服务, 188

保养历史, 188

辅助起动, 148

附件

一般说明, 156

## G

概览

TFT 显示器, 21, 22

车辆右侧, 13

车辆左侧, 12

后座下面, 14

我的车辆, 78

右侧组合开关, 16

指示灯和警示灯, 20

组合仪表, 17

左侧组合开关, 15

故障一览表, 174

## H

后轮驱动

技术数据, 180

后轮支架

安装, 125

后视镜

调整, 86

环境温度

结冰警告, 29

换挡

换高档建议, 74

## 220 说明

### 换挡辅助系统

档位未学习, 40

技术细节, 119

骑行, 100

回家照明, 49

火花塞

技术数据, 183

## J

机动性服务, 188

技术数据

变速箱, 179

标准, 5

车轮和轮胎, 181

尺寸, 183

灯具, 183

底盘, 180

电气系统, 182

发动机, 179

发动机机油, 178

后轮驱动, 180

火花塞, 183

框架, 180

离合器, 179

骑行数值, 184

燃油, 178

蓄电池, 183

一般说明, 5

制动, 181

重量, 184

加油, 104

带有 Keyless Ride, 105, 106

燃油等级, 104

检查表, 96

检查控制信息

对话框, 23

显示, 23

减震器

调节元件, 12

交通标志识别

接通或关闭, 73

禁启动防盗装置

备用钥匙, 48

警告灯, 17

概览, 20

警告显示, 33

ABS, 37

DTC, 38

DWA, 32

Keyless Ride, 29

RDC, 35, 37

车载网络电压, 30, 31

档位未学习, 40

灯泡损坏, 31

发动机电子系统, 33

发动机控制系统, 34

防盗报警装置, 32

结冰警告, 29

冷却液温度, 32

驱动系统功能异常警告灯, 33

燃油储量表, 40

我的车辆, 78

显示, 23

警告显示概述, 25

## K

Keyless Ride, 29

关闭点火装置, 46

将转向锁保险锁死, 45

接通点火装置, 45

解锁油箱盖, 105, 106

警告显示, 29, 30

无线电遥控钥匙的电池电量用尽

或无线电遥控钥匙丢失, 46

可加热式握把

操作, 62

操作元件, 16

框架

技术数据, 180

## L

喇叭, 15

蓝牙, 76

Pairing (配对), 76

冷却液

检查液位, 131

添加, 132

温度过高警告显示, 32

液位指示器, 13

离合器

技术数据, 179

检查功能, 130

检查间隙, 131

调整间隙, 131

调整离合器操纵杆, 87

链条

检查磨损, 144

检查下垂, 143

润滑, 143

调整下垂, 143

轮胎

充气压力, 182

技术数据, 181

检查充气压力, 133

检查胎纹深度, 133

建议, 134

磨合, 100

最高车速, 95

轮胎压力监控 RDC

显示, 34

螺栓连接, 176

## M

磨合, 99

摩托车

保养, 166

开始使用, 170

捆绑, 108

清洁, 166

停放, 103

停用, 170

## N

扭矩, 176

## P

Pairing, 76

Pre-Ride-Check, 98

## Q

骑行模式预选, 55

配置, 55

骑行数值

技术数据, 184

起动, 97

操作元件, 16

牵引力控制系统, 114

DTC, 114

前轮支架

安装, 125

前照灯

调整照明距离, 86

右/左侧行驶, 86

照明距离, 86

驱动系统功能异常警示灯, 33

## R

RDC

技术细节, 118

警告显示, 35, 37

## 222 说明

### 燃油

- 技术数据, 178
- 加油, 104
- 燃油等级, 104
- 使用 Keyless Ride 加油, 105, 106

### 燃油储量表

- 警告显示, 40
- 可达里程, 74

### S

#### 闪烁报警装置

- 操作, 50
- 操作元件, 15

#### 上部状态栏

- 调整, 72, 73

#### 上行李箱

- 操作, 159

#### 时效性, 5

#### 时钟

- 调整, 75

#### 饰板

- 安装油箱盖板, 148
- 拆卸油箱盖板, 147

#### 随车工具

- 在车辆上的位置, 14

#### 缩写和符号, 4

### T

#### TFT 显示器, 17

- 操作, 71, 72
- 操作元件, 15
- 概览, 21, 22
- 选择显示, 69

#### 弹簧预紧力

- 调节元件, 13
- 调整, 89

#### 停车警示灯, 50

#### 停放, 103

### U

#### USB 充电接口

- 在车辆上的位置, 12

### W

#### 外部温度

- 显示, 29

### X

#### 型号铭牌

- 在车辆上的位置, 13

#### 行李

- 装载说明, 94

#### 行驶模式, 55

- 调整驾驶模式 PRO, 57

#### 蓄电池

- 安装, 151
- 保养说明, 149
- 拆卸, 150
- 车载网络电压警告显示, 30, 31
- 对处于连接状态的蓄电池充电, 149
- 给断开连接的蓄电池充电, 150
- 技术数据, 183

### Y

#### 养护

- 车漆保养, 170
- 铬, 169

#### 遥控器

- 更换电池, 47

#### 钥匙, 44, 45

#### 应急停车开关

- 操作, 48
- 操作元件, 16

#### 油箱盖紧急解锁装置, 107

越野模式  
  技术细节, 116  
  调整, 55  
越野使用, 101

## Z

诊断插头  
  固定, 153  
  松开, 153  
  在车辆上的位置, 14

## 值

  显示, 23  
指示灯, 17  
  概览, 20

## 制动

  ABS Pro 技术细节, 113  
  ABS Pro 取决于骑行模式, 102  
  安全提示, 102  
  技术数据, 181  
  检查功能, 127  
  调整制动杆, 87

## 制动摩擦片

  检查后部, 128  
  检查前部, 128  
  磨合, 100

## 制动液

  后部容器, 13  
  检查后部液位, 130  
  检查前部液位, 129  
  前部容器, 13

## 重量

  技术数据, 184  
  载重表, 14  
转速表, 17  
  转速表, 74

## 转向锁

  固定, 44

## 转向信号灯

  操作, 51  
  操作元件, 15  
  装备, 4

## 自动巡航控制系统

  操作, 57

## 组合开关

  右侧一览, 16  
  左侧一览, 15

## 组合仪表

  概览, 17  
  环境亮度传感器, 17

受车辆装备和附件范围以及国家或地区规格的影响，实际情况可能会与图片和文字说明略有不同。这种差异不能作为顾客投诉的依据。

尺寸、重量、油耗和功率等数据容许有相应的公差。

保留在设计、装备和附件等方面进行更改的权利。

保留更正错误的权利。

© 2021 Bayerische Motoren

Werke Aktiengesellschaft

80788 慕尼黑，德国

翻印，包括摘要翻印，必须征得 BMW Motorrad 售后服务部门的书面许可。

原版用户手册，德国印刷。

关于停车加油的重要数据:

---

### 燃油

---

建议的燃油等级	标准无铅 (最多 15 % 乙醇, E15) 91 ROZ/RON 87 AKI
---------	--

---

可用燃油加注量	约 23 l
---------	--------

---

燃油备用量	约 3.5 l
-------	---------

---

### 轮胎充气压力

---

前部轮胎充气压力	2.2 bar, 单人模式, 轮胎冷却时 2.5 bar, 摩托车后座有乘客和/或车 辆负载情况下的行驶模式, 轮胎冷 却时
----------	---

---

后部轮胎充气压力	2.5 bar, 单人模式, 轮胎冷却时 2.9 bar, 摩托车后座有乘客和/或车 辆负载情况下的行驶模式, 轮胎冷 却时
----------	---

---

有关您车辆的其他信息请参见以下网址: [bmw-motorrad.com](http://bmw-motorrad.com)

