



**BMW
MOTORRAD**

用户手册

K 1600 Grand America



MAKE LIFE A RIDE

车辆数据

车型

车辆识别号码

颜色编号

首次注册登记

车牌号

代理商数据

售后服务联系人

女士 / 先生

电话号码

代理商地址 / 电话 (公章)

您的 BMW。

非常感谢您选择购买 BMW Motorrad 公司的车辆，欢迎您加入 BMW 骑手大家庭。要熟悉您的新坐骑，这样才能安全顺利地驰骋于车流之中。

关于本用户手册

在开动您的全新 BMW 车辆前，请先仔细阅读本用户手册。在此可找到有关操作使用本车的重要说明，以使您能充分利用 BMW 车辆的技术优势。

您还能获得关于保养和维护本车、交通行驶安全性以及使本车最佳保值的信息。

倘若您今后想要出售您的 BMW，请记得同时移交用户手册。它是车辆的一个重要组成部分。

祝您驾乘愉快，BMW 一路畅通

BMW Motorrad。

01 一般说明	2	驾驶模式	62
使用	4	主动控制巡航系统	63
缩写和图标	4	起步辅助系统	65
装备	4	倒车辅助装置	66
技术数据	5	中控锁	68
时效性	5	加热装置	68
额外的信息源	5	导流板	70
合格证和使用许可证	5	后座	71
数据存储器	5	边箱	71
		尾箱	72
		充电储物盒	74
02 概览	10		
左侧全视图	12	05 TFT 显示器	76
右侧全视图	13	一般说明	78
仪表盘全视图	14	工作原理	79
后座下方	15	视图 Pure Ride	83
左侧组合开关	16	分屏	84
右侧组合开关	17	通用设置	85
组合仪表	18	蓝牙	86
		WIFI	88
03 显示	20	我的车辆	89
指示灯和警示灯	22	车载电脑	91
TFT 显示器的		导航	91
Pure Ride 视图	23	多媒体	93
TFT 显示器的菜单视图	24	电话	94
警告显示	25	收藏按钮	95
		显示软件版本	95
		显示许可证信息	95
04 操作	50		
点火装置	52	06 音频系统	96
紧急停止开关	56	收音机	98
照明	56	音频设置	99
防盗报警装置 (DWA)	58	播放器	101
动态牵引力控制系统		通过头盔播放音频	101
(DTC)	61		
电子悬架调校 (D-ESA)	61		

07 设置	102	10 保养	134
后视镜	104	一般说明	136
风挡玻璃	104	随车工具	136
离合器	104	前轮支架	136
制动器	105	后轮支架	137
		发动机机油	137
08 骑行	106	制动系统	139
安全提示	108	离合器	143
定期检测	110	冷却液	143
启动	110	轮胎	144
磨合	112	轮辋	145
换挡	113	车轮	145
制动	114	灯具	150
停放摩托车	115	启动辅助	151
加油	116	蓄电池	151
为运输而固定摩托车	119	保险丝	155
		诊断插头	156
09 技术细节	122	11 附件	158
一般说明	124	一般说明	160
防抱死系统 (ABS)	124	插座	160
动态牵引力控制系统 (DTC)	126	12 养护	162
发动机牵引力矩控制系 统	127	保养剂	164
电子悬架调校	128	车辆清洗	164
骑行模式	128	清洁敏感的车辆零件	165
轮胎压力监控系统 (RDC)	129	喷漆保养	165
换挡辅助	130	涂防腐层	166
起步辅助装置	131	停用摩托车	166
自适应转向灯	132	开始使用摩托车	166

13 技术数据	168	附录	202
故障一览表	170	TFT 仪表板证书	203
螺栓连接	173	音频系统证书	207
燃油	174	电子禁启动防盗装置证 书	208
发动机机油	174	轮胎压力监控系统证书	211
发动机	175		
离合器	175		
变速箱	175		
后轮驱动	176		
车架	176		
底盘	176		
制动	177		
车轮和轮胎	177		
电气系统	178		
防盗报警装置	179		
尺寸	179		
重量	180		
骑行数值	180		
		说明	212
14 售后服务	182		
BMW Motorrad 服务	184		
BMW Motorrad 保养 历史	184		
BMW Motorrad 机动 性服务	184		
保养工作	185		
维护计划	186		
BMW Motorrad 磨合 检查	187		
保养确认	188		
保养证明	200		

一般说明

01

使用	4
缩写和图标	4
装备	4
技术数据	5
时效性	5
额外的信息源	5
合格证和使用许可证	5
数据存储器	5

4 一般说明

使用

我们将重点放在本使用说明书的便捷使用上。您可以通过结尾处详细的关键词索引迅速找到具体的主题。如果想要首先概略了解您的摩托车，那么请阅读第 2 章。在保养一章中记录有所有执行的保养和维修作业。提供已进行的保养工作的证明，是获得优惠服务的前提条件。

缩写和图标

 **注意** 低风险程度的危害。不规避可能导致轻度或中度伤害。

 **警告** 中等风险程度的危害。不规避可能导致死亡或重伤。

 **危险** 高风险程度的危害。不规避就会导致死亡或重伤。

 **注意** 特别提示和安全措施。不遵守可能导致车辆或附件的损坏并因此造成担保负责。

 关于操纵、检查和调整过程中以及保养工作中改善操作方法的特别说明。

- 作业说明。
- » 作业的结果。
- ▣ 参阅带详细信息的页面。

◁ 在有关附件或装备信息的末尾处注有标记。



拧紧扭矩。



技术数据。

LA 国家装备。

SA 特殊装备
BMW Motorrad 特殊装备在车辆生产时就已经安装。

SZ 特殊附件
BMW Motorrad 可在 BMW Motorrad 当地代理商那里购买、加装特殊附件。

ABS 防抱死系统。

D-ESA 电子悬架调校。

DTC 动态牵引力控制系统。

DWA 防盗报警装置。

EWS 电子禁启动防盗装置。

RDC 轮胎压力监控系统。

装备

您在购买 BMW Motorrad 时，即可决定选择一个带有个性化装备的型号。本用户使用手册介绍了 BMW 提供的选装配置 (SA) 和精心挑选的特殊附件 (SZ)。也可能有些装备您并未选取而在说明

书中却作了描述，对此请予以谅解。同样，相对于插图中的摩托车，专用于各个国家或地区的摩托车可能有所不同。

如果您的摩托车上不包含上述装备，那么您可以在单独的说明书中找到它们的描述。

技术数据

本使用说明书中所有尺寸、重量和功率数据都基于德国标准化协会 (DIN) 的标准且遵守其公差规定。

本使用说明书中的技术数据和规格作为要点。车辆专用的数据可能与此有偏差，例如由于所选的选装配置、国别特定车辆或国家专用的测量方法。详细值可以从许可文件中获取，或者询问您的 BMW Motorrad 合作伙伴或另一位有资质的售后服务合作伙伴或专业修理车间。车辆证明文件中的说明始终领先于使用说明书中的说明。

时效性

在结构、装备和附件方面持续的深入开发，确保了 BMW 摩托车达到较高的安全性和质量水准。所以，本用户使用手册的内容与您的机车之间可能会出现不同。BMW Motorrad 同时保留更正错误的权利。因此，说明书中的数据、插图和描述等所有的内容都不能作为提出要求的根据。

额外的信息源

BMW Motorrad 当地代理商

您的 BMW Motorrad 合作伙伴乐意随时回答问题。

互联网

车辆用户使用手册、有关可能附件的使用说明书和安装说明以及有关 BMW Motorrad 的一般信息 (例如技术)，可在 bmw-motorrad.com/manuals 中找到。

合格证和使用许可证

车辆合格证以及有关可能附件的官方使用许可证可在

bmw-motorrad.com/certification 中找到。

数据存储器

概述

在车辆内安装有控制单元。这些控制单元处理数据，例如由车辆传感器接收、自动生成或彼此交换的数据。某些控制单元需要用于确保车辆的安全运行，或者在骑行中提供支持，例如辅助系统。除此之外，控制单元可实现舒适性或信息娱乐设备功能。有关已保存或已交换数据的信息可以从车辆制造商处获取，例如通过一个单独的手册。

6 一般说明

个人参考

每辆车用唯一的车辆识别号标记。与国家有关可以借助车辆识别号、牌照以及相应的车主机构来确定。此外，还有其他方法可以通过车辆上采集的数据追溯车手或车主身份，例如通过使用的互联驾驶账号。

数据保护权限

车辆使用者根据有效的数据保护权限，在面对车辆制造商或收集或处理个人相关数据的公司时具有特定的权限。

车辆使用者在面对保存有关车辆使用者个人相关数据的机构时具有全面免费的信息请求资格。

这些机构可以是：

- 车辆制造商
- 有资质的售后服务经销商
- 专业维修车间
- 保养服务提供商

车辆使用者允许请求获得有关，哪些个人相关数据被保存，出于何种目的使用这些数据以及这些数据来自何处方面的信息。得到该信息时将需要一个支持物或使用证明。

信息请求也包括传递给其他公司或机构的有关数据方面的信息。车辆制造商网页包括各自可用的数据保护提示。在这些数据保护提示中包含有关删除或调整数据权限方面的信息。车辆制造商在

互联网中同时准备了其联系数据和数据保护授权。

车主在 BMW Motorrad 合作伙伴或另一个有资质的售后服务经销商或专业维修车间处必要时可以无报酬读取车辆中保存的数据。通过车辆内指定的车载诊断 (OBD) 插座读取车辆数据。

泄漏数据时的法律要求

在有效的法规范围内，车辆制造商有义务为机构提供其保存的数据。在个别情况下，例如解释犯罪行为时提供所需范围内的数据。

在有效的法规范围内，国家机构为此被授权，在个别情况下自行从车辆中读取数据。

车辆内的运行数据

运行车辆时，控制单元处理数据。

例如包括下列几项：

- 车辆及其零件的状态信息，例如车轮转速、轮周速度、减速
- 环境状态，例如温度

所处理的数据仅在车辆中自动处理，通常是临时的。这些数据不能超出运转时数被保存。

电子部件，例如控制单元，包括用于保存技术信息的组件。可以暂时或持久保存有关车辆状态、部件要求、事件或故障方面的信息。

通常，这些信息记录部件、模块、系统或环境的状态，例如：

- 系统组件的运行状态，例如液位、轮胎压力
- 重要系统组件中的功能异常和损坏，例如灯光和制动器
- 在特定行驶状况下的车辆反应，例如行驶稳定控制系统的使用
- 有关车辆有害事件方面的信息

这些数据是引用控制单元功能所必需的。除此之外，它们用于识别和排除功能异常以及通过车辆制造商优化车辆功能。

大部分数据是临时的，并且仅在车辆中自动处理。只有极小部分数据根据情况保存在事件或故障存储器中。

当使用售后服务效率时，例如修理、服务流程、保修情况和质量保证措施，可以从车辆中读取技术信息连同车辆识别号。

可以通过一位 BMW Motorrad 合作伙伴或另一位有资质的售后服务经销商或一个专业维修车间读取信息。读取时将使用车辆内指定的车载诊断 (OBD) 插座。

数据将由各个代理商网络机构收集、处理和使用。这些数据记录车辆的技术状态，有助于发现故障、维持保修义务并改善质量。

除此之外，制造商出自产品法律权限具有产品观察义务。实现该义务时，车辆制造商需要来自车辆的技术数据。来自车辆的数据

可以用于检查客户对于保修方面的要求。

在修理或保养工作范围内，车辆内的故障存储器和事件存储器在 BMW Motorrad 一位合作伙伴或另一位有资质的售后服务经销商或一个专业维修车间处进行复位。

车辆内的数据输入和数据传输概述

根据不同的装备可以在车辆中保存舒适性设置和个性化配置，并可随时进行更改或复位。

必要时可以将数据输送到车辆的娱乐和通信系统中，例如通过智能手机。

取决于各自的装备包括下列几项：

- 多媒体数据，如播放的音乐
- 在连接通信系统或集成导航系统时所使用的地址簿数据
- 输入的目的地
- 有关应用互联网服务方面的数据。这些数据可以保持在车辆本地，或者位于某个与车辆相连的设备上，例如智能手机、USB 记忆棒、MP3 播放器。当成功在车辆内保存数据时，可以随时进行删除。

仅根据个人愿望在应用在线服务的范围内将数据传送给第三方。这取决于应用服务时所选的设置。

8 一般说明

接入移动终端设备

根据不同的装备可以通过车辆的操作元件控制与车辆相连的移动终端设备，例如智能手机。

此时可以通过多媒体系统输出移动终端设备的图像和声音。同时将特定的信息传送到移动终端设备。取决于接入类型，这些信息包括例如位置数据和其他一般车辆信息。这实现了所选应用程序的最佳应用，例如导航或音频播放。

通过各自所使用的应用程序供应商将确定其他数据处理类型。可能设置的范围取决于移动终端设备的各个应用程序和操作系统。

服务

概述

当车辆支配一个无线网络连接时，可实现车辆和其他系统之间的数据交换。通过车辆自身的发送和接收单元或个人安装的移动终端设备可实现无线网络连接，例如智能手机。通过该无线网络连接可以应用所谓的在线功能。包括由车辆制造商或其他供应商提供的在线服务和应用程序。

车辆制造商服务

在车辆制造商在线服务中将描述各个针对适用机构的功能，例如用户手册、制造商网页。此处同时给出相关的数据保护权限信

息。引入在线服务时可以使用个人相关数据。通过一个安全连接进行数据交换，例如通过为此指定的车辆制造商 IT 系统。

只能基于法律许可证、合同约定或批准，通过提供服务来收集、处理和使用个人相关数据。也可以激活或禁用整个数据连接。不包括规定的功能。

其他供应商服务

在应用其他供应商的在线服务时，服务负有责任并遵守各个供应商的数据保护和应用条件。车辆制造商对此时交换的内容不产生影响。在各个网络服务商处可以了解有关第三方服务的框架内收集和使用个人相关数据的类型、范围和目的方面的信息。

概览

02

左侧全视图	12
右侧全视图	13
仪表盘全视图	14
后座下方	15
左侧组合开关	16
右侧组合开关	17
组合仪表	18

12 概览

左侧全视图

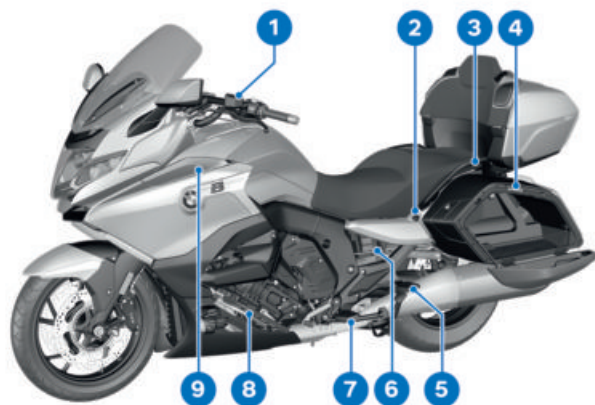

- 1 离合器储液罐 (☞ 143)
- 2 后座插座 (☞ 160)
- 3 乘员扶手
- 4 鞍座解锁 (☞ 71)
- 5 乘员脚踏
- 6 载重表
轮胎充气压力表格
- 7 驾驶员脚踏
- 8 迎宾踏板
- 9 导流板 (☞ 70)

右侧全视图

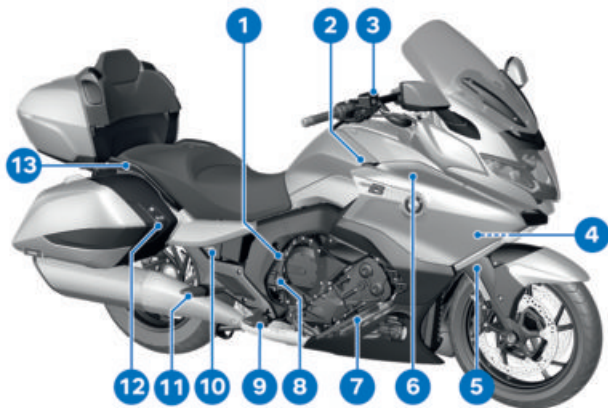

- | | |
|----------------------------|------------------|
| 1 发动机编号 (机油加注管口上方) | 11 乘员脚踏 |
| 车辆识别号 (位于主车架尾部件上的机油加注管口上方) | 12 后座加热装置 (☞ 69) |
| 2 插座 (☞ 160) | 13 乘员扶手 |
| 3 前轮制动器的制动液储液罐 (☞ 141) | |
| 4 冷却液液位显示 (在侧饰板后面) (☞ 143) | |
| 5 型号铭牌 (右前轮架) | |
| 6 导流板 (☞ 70) | |
| 7 迎宾踏板 | |
| 8 机油加注口 (☞ 137) | |
| 9 驾驶员脚踏 | |
| 10 后轮制动器的制动液储液罐 (☞ 142) | |

14 概览

仪表盘全视图

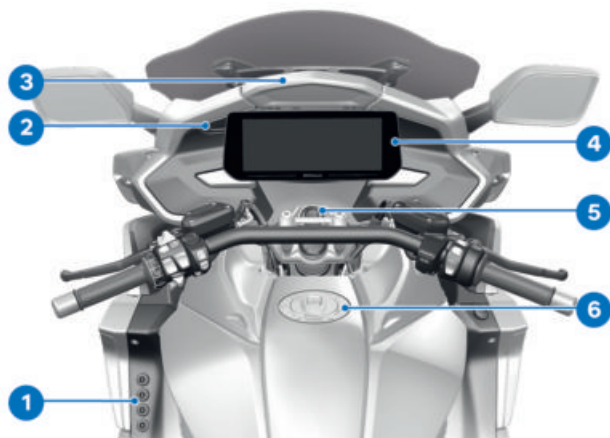

- 1 收藏按钮 (☞ 95)
- 2 充电储物盒按钮 (☞ 74)
- 3 充电储物盒 (☞ 74)
- 4 TFT 显示器 (☞ 23)
- 5 点火器转向锁 (☞ 52)
- 6 燃油加注口 (☞ 117)

后座下方

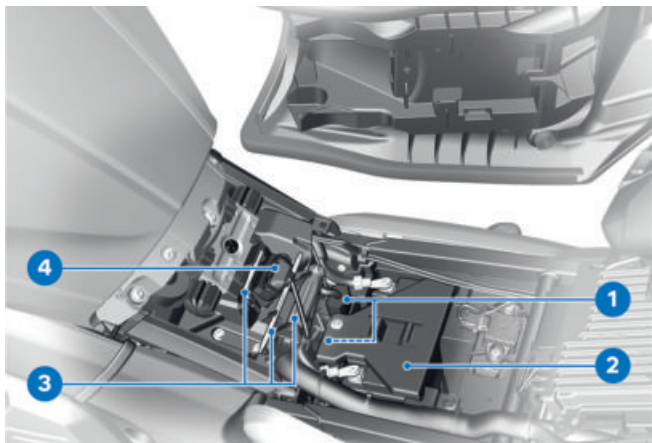

- 1 保险丝 (➡ 155)
- 2 蓄电池 (➡ 151)
- 3 随车工具 (➡ 136)
- 4 诊断插头 (➡ 156)

16 概览

左侧组合开关



- 1 远光灯和大灯变光功能 (☞ 56)
- 2 主动控制巡航系统 (☞ 63)
- 3 警示闪烁装置 (☞ 58)
- 4 风挡玻璃 (☞ 104)
- 5 倒车辅助装置 (☞ 67)
- 6 辅助大灯 (☞ 57)
- 7 转向信号灯 (☞ 58)
- 8 喇叭
- 9 翘板按钮 MENU (☞ 79)
- 10 Multi-Controller (☞ 79)

右侧组合开关

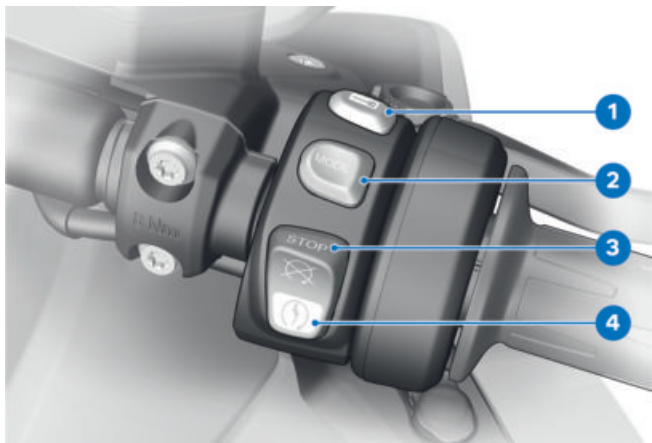

- 1 中控锁 (☛ 68)
- 2 骑行模式 (☛ 62)
- 3 紧急停止开关 (☛ 56)
- 4 起动按钮 (☛ 110)

18 概览

组合仪表



- 1 指示灯和警示灯 (►► 22)
- 2 TFT 显示器 (►► 23)
- 3 指示灯
DWA (►► 59)
Keyless Ride (►► 52)
- 4 光电二极管 (用于仪表照明的
亮度调节)

显示

03

指示灯和警示灯	22
TFT 显示器的 PURE RIDE 视图	23
TFT 显示器的菜单视图	24
警告显示	25

22 显示

指示灯和警示灯



- 1 左侧转向信号灯 (☛ 58)
- 2 远光灯 (☛ 56)
- 3 通用警示灯 (☛ 25)
- 4 右侧转向信号灯 (☛ 58)
- 5 驱动系统功能异常警示灯 (☛ 37)
- 6 DTC (☛ 43)
- 7 ABS (☛ 42)
- 8 辅助大灯 (☛ 57)

TFT 显示器的 PURE RIDE 视图

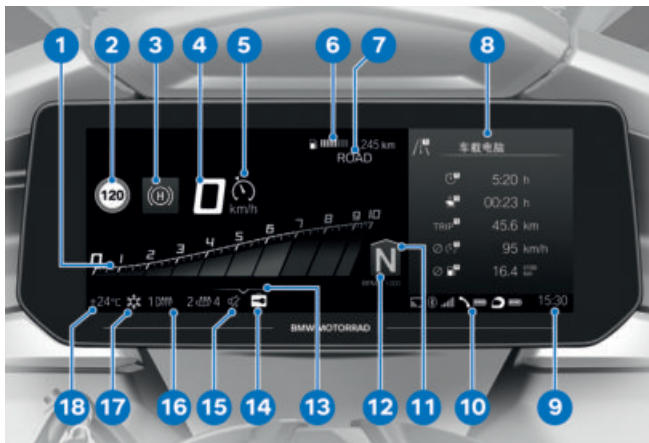

- | | |
|-----------------------------|------------------|
| 1 转速表 (☞ 83) | 15 静音切换 (☞ 85) |
| 2 限速信息 (☞ 83) | 16 加热装置 (☞ 68) |
| 3 Hill Start Control (☞ 65) | 17 车外温度警告 (☞ 32) |
| 4 车速表 | 18 车外温度 |
| 5 主动控制巡航系统 (☞ 63) | |
| 6 骑手信息状态栏 (☞ 82) | |
| 7 骑行模式 (☞ 62) | |
| 8 分屏 (☞ 84) | |
| 9 时钟 (☞ 85) | |
| 10 连接状态 (☞ 87) | |
| 11 换高档建议 (☞ 84) | |
| 12 档位显示，在空档位置上显示“N” (怠速)。 | |
| 13 操作说明 (☞ 80) | |
| 14 中控锁 (☞ 68) | |

24 显示

TFT 显示器的菜单视图



- | | |
|-------------------------------|---------|
| 1 Hill Start Control (►►► 65) | 15 车外温度 |
| 2 车速表 | 16 菜单区域 |
| 3 主动控制巡航系统 (►►► 63) | |
| 4 骑手信息状态栏 (►►► 82) | |
| 5 骑行模式 (►►► 62) | |
| 6 档位显示，在空档位置上显示“N” (怠速)。 | |
| 7 分屏 (►►► 84) | |
| 8 时钟 (►►► 85) | |
| 9 连接状态 (►►► 87) | |
| 10 操作说明 (►►► 80) | |
| 11 中控锁 (►►► 68) | |
| 12 静音切换 (►►► 85) | |
| 13 加热装置 (►►► 68) | |
| 14 车外温度警告 (►►► 32) | |

警告显示

显示

警告通过相应的警示灯显示。通过通用警示灯和 TFT 显示器上的对话框来显示警告。通用警示灯将根据警告的紧迫性亮起黄灯或红灯。

 通用警示灯根据最紧迫的警告进行显示。

关于可能的警告，在后面几页中可找到一份概览。

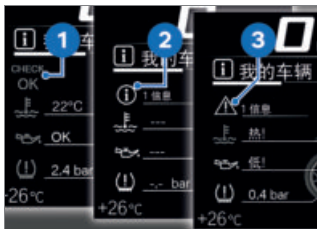

检查控制显示器

显示器中的信息与示意图有所区分。根据优先权将使用不同的颜色和符号：

- 绿色的“车辆检查 OK **1**：无消息，值最佳。
- 带小“i”的白圈 **2**：信息。
- 黄色警告三角标志 **3**：警告信息，值非最佳。
- 红色警告三角标志 **3**：警告信息，值临界。



值显示

图标 **4** 与示意图有所区分。根据评价将使用不同的颜色。取代数字值 **8** 及单位 **7** 同时显示文本 **6**：

图标颜色

- 绿色：(OK) 当前值最佳。
- 蓝色：(Cold!) 当前温度低。
- 黄色：(Low!/High!) 当前值过低或过高。
- 红色：(Hot!/High!) 当前温度或值过高。
- 白色：(---) 不存在有效值。取代值将显示线条 **5**。

 自特定的骑行持续时间或速度开始可以部分分析单个值。如果由于未满足测量条件尚未显示测量值，则线条作为占位符代替显示。只要不存在有效的测量值，则不能以彩色图标的形式进行分析。

26 显示

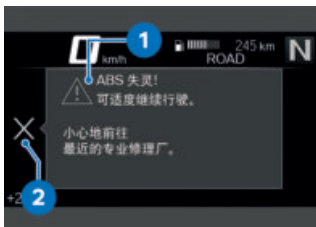

检查控制对话框

信息将作为检查控制对话框 **1** 输出。

- 如果存在多条相同优先权的检查控制信息，将按照其出现的顺序切换信息，直至得到确认。
- 如果图标 **2** 显示激活，可以通过向左翻转 Multi-Controller 进行确认。
- 检查控制信息将作为补充选项卡动态附加到菜单 我的车辆 中的页面上 (► 80)。只要存在故障，就可以重新调出信息。

警告显示概述

指示灯和报警灯

显示文字

含义

		显示。	车外温度警告 ( 32)
	呈黄色亮起。		遥控钥匙 不在有效范围内。 无线电遥控钥匙处于接收范围外 ( 32)
	呈黄色亮起。		Keyless Ride 失灵! Keyless Ride 失灵 ( 32)
	呈黄色亮起。		遥控钥匙电池 电量低。 更换无线电遥控钥匙蓄电池 ( 33)
			显示黄色。 车载网络电压过低 ( 33)
			车载电源电压 低。
	呈黄色亮起。		显示黄色。 车载网络电压处于临界状态 ( 33)
			车载电源电压 不正常!
	呈黄色闪烁。		显示黄色。 充电电压处于临界状态 ( 33)
			蓄电池电压 极低!
	呈黄色亮起。		显示损坏的照明工具。 灯泡损坏 ( 34)
	呈黄色闪烁。		显示损坏的照明工具。
	呈黄色亮起。		灯光控制 失灵! 灯光控制失灵 ( 35)
			DWA 电池电量 低。 DWA 蓄电池电量低 ( 35)

28 显示

指示灯和报警灯	显示文字	含义
	DWA 电池 放电。	DWA 蓄电池电已用完 (▶▶▶ 35)
	DWA 失灵。	DWA 失灵 (▶▶▶ 35)
 呈黄色亮起。	 发动机油油位 检查发动机油油位。	发动机机油油位过低 (▶▶▶ 36)
 呈黄色亮起。	 发动机温度高!	发动机温度高 (▶▶▶ 36)
 呈红色亮起。	 发动机过热!	发动机过热 (▶▶▶ 36)
 亮起。	 发动机!	驱动系统功能异常 (▶▶▶ 37)
 呈红色闪烁。	 发动机控制 严重故障!	驱动系统严重功能异常 (▶▶▶ 37)
 闪烁。		
 呈黄色亮起。	 没有与发动机控制的通讯。	发动机控制失灵 (▶▶▶ 37)
 亮起。		
 呈黄色亮起。	 发动机控制中的故障。	发动机处于紧急运行模式 (▶▶▶ 38)
 呈红色闪烁。	 发动机控制 严重故障!	发动机控制系统中的严重故障 (▶▶▶ 38)
 呈黄色亮起。	 显示黄色。	轮胎充气压力在允许公差的极限区域内 (▶▶▶ 39)
	 轮胎压力 与额定值不符合。	
 呈红色闪烁。	 显示红色。	轮胎充气压力在允许公差范围外 (▶▶▶ 40)

指示灯和报警灯	显示文字	含义
	 轮胎压力 与额定值不符合。	轮胎充气压力在允许公差范围外 (▣▣▣ 40)
	 轮胎压力监控。 压力损失。	
	 “---”	传输故障 (▣▣▣ 40)
 呈黄色亮起。	 “---”	传感器损坏或系统故障 (▣▣▣ 41)
 呈黄色亮起。	 胎压控制 失灵!	轮胎压力监控系统 (RDC) 失灵 (▣▣▣ 41)
 呈黄色亮起。	 RDC 传感器的 电池电量低。	轮胎充气压力传感器电池电量低 (▣▣▣ 41)
	 车轮外倾角传感器损坏。	跌倒传感器损坏 (▣▣▣ 41)
	 车辆 不能起动。	车辆已跌倒 (▣▣▣ 41)
 呈黄色亮起。	 侧面支撑 监控装置损坏。	侧面支架监控损坏 (▣▣▣ 42)
 闪烁。		ABS 自诊断未结束 (▣▣▣ 42)
 呈黄色亮起。	 ABS 使用 受限!	ABS 故障 (▣▣▣ 42)
 亮起。		
 呈黄色亮起。	 ABS Pro 失灵!	ABS Pro 失灵 (▣▣▣ 42)
 亮起。		
 快速闪烁。		DTC干预 (▣▣▣ 43)

30 显示

指示灯和报警灯	显示文字	含义
 缓慢闪烁。		DTC自诊断未结束 (▣▶ 43)
 亮起。	 Off!	DTC 已关闭 (▣▶ 43)
	 牵引力控制已 关闭。	
 呈黄色亮 起。	 牵引控制 受限!	DTC 部分可用 (▣▶ 43)
 亮起。		
 呈黄色亮 起。	 牵引力控制 失灵!	DTC 故障 (▣▶ 44)
 亮起。		
 呈黄色亮 起。	 缓冲支柱 损坏!	D-ESA 故障 (▣▶ 44)
	 显示绿色。	Hill Start Control 激活 (▣▶ 44)
	 呈黄色闪烁。	Hill Start Control 已自动停用 (▣▶ 44)
	HSC 不可用。 发动 机不工作。	
	HSC 不可用。 侧面 支撑脱开。	
	 显示。	Hill Start Control 不可激活 (▣▶ 45)
	HSC 不可用。 发动 机不工作。	
 呈黄色亮 起。	 制动器温度 高!	制动器的温度过高 (▣▶ 45)
 呈黄色亮 起。	 制动器达到 临界温 度!	制动器温度处于临 界状态 (▣▶ 45)

指示灯和报警灯	显示文字	含义
 呈黄色亮起。	 巡航控制 失灵。	自动巡航控制系统失灵 (▶▶▶ 46)
	 音频系统 过热，强度 3。	音频系统温度过高 (▶▶▶ 46)
	 音频系统 高电压!	音频系统电压过高 (▶▶▶ 46)
	 达到 油箱预留。	已达到燃油储备量 (▶▶▶ 46)
	 档位显示器闪烁。	档位未学习 (▶▶▶ 46)
 慢闪绿灯。		闪烁报警装置打开 (▶▶▶ 47)
 慢闪绿灯。		
	 显示白色。	保养到期 (▶▶▶ 47)
		保养到期!
 呈黄色亮起。	 显示黄色。	已超过保养期限 (▶▶▶ 47)
		保养逾期!

32 显示

车外温度

车外温度将在 TFT 显示器的状态栏中显示。

在摩托车停住时，发动机热量会使车外温度的测量失真。如果发动机热量的影响过大，会替代值暂时显示线条。

 如果车外温度降低至约 3 °C 的极限值以下，则存在薄冰形成的危险。

当首次低于该温度时，车外温度显示器闪烁，连同在 TFT 显示器状态栏中出现雪花图标。

车外温度警告

 显示。

可能的原因:

	车辆上测得的车外温度低于:
约 3 °C	



警告

上方也有结冰风险 约 3 °C

事故危险

- 车外温度较低时，桥梁上和道路的背阴区域内有结冰的可能。
- 有预见性地骑行。

无线电遥控钥匙处于接收范围外

 呈黄色亮起。

 遥控钥匙不在有效范围内。无法再次打开点火系统。

可能的原因:

无线电遥控钥匙与发动机电子系统之间的通信异常。

- 检查无线电遥控钥匙内的电池。
- 更换无线电遥控钥匙蓄电池 (►► 55)。
- 使用备用钥匙继续行驶。
- 无线电遥控钥匙的电池电量用尽或无线电遥控钥匙丢失 (►► 54)。
- 如果在行驶过程中显示检查控制对话框，请保持冷静。可以继续行驶，发动机不关闭。
- 请 BMW Motorrad 当地代理商更换损坏的无线电遥控钥匙。

Keyless Ride 失灵

 呈黄色亮起。

 Keyless Ride 失灵！发动机不得熄火。可能无法重新启动发动机。

可能的原因:

Keyless Ride 控制单元诊断出一个通信故障。

- 不要关闭发动机。请尽快求助专业维修车间，最好是 BMW Motorrad 当地代理商。

- » 无法再用 Keyless Ride 启动发动机。
- » 无法再激活 DWA。

更换无线电遥控钥匙蓄电池



呈黄色亮起。



遥控钥匙电池 电量低。功能受限。更换蓄电池。

可能的原因:

- 无线电遥控钥匙蓄电池电容量不满。只在有限的时间内确保无线电遥控钥匙的功能。
- 更换无线电遥控钥匙蓄电池 (►► 55)。

车载网络电压过低



显示黄色。



车载电源电压 低。关闭不需要的 用电器。

车载网络电压过低。继续骑行时摩托车电子系统使蓄电池放电。

可能的原因:

- 电器设备耗电量大，例如加热马甲在运行中，过多电器设备同时处于运行中，或蓄电池损坏。
- 关闭不必要的电器设备或从车载网络上断开。
 - 如果故障依旧存在，或在没有连接电器设备的情况下出现，请尽可能快地让专业维修车间排除该故障，最好是让 BMW Motorrad 当地代理商完成此项工作。

车载网络电压处于临界状态



呈黄色亮起。



显示黄色。



车载电源电压 不正常！用电器已 关闭。检查蓄电池状态。



警告

车辆系统失灵

有事故风险

- 请勿继续骑行。

车载网络电压处于临界状态。

继续骑行时摩托车电子系统使蓄电池放电。

可能的原因:

电器设备耗电量大，例如加热马甲在运行中，过多电器设备同时处于运行中，或蓄电池损坏。

- 关闭不必要的电器设备或从车载网络上断开。
- 如果故障依旧存在，或在没有连接电器设备的情况下出现，请尽可能快地让专业维修车间排除该故障，最好是让 BMW Motorrad 当地代理商完成此项工作。

充电电压处于临界状态



呈黄色闪烁。

34 显示

 显示黄色。

 蓄电池电压 极低! 有事故危险。请勿继续驾驶。

警告

车辆系统失灵

有事故风险

• 请勿继续骑行。

蓄电池未充电。继续骑行时摩托车电子系统使蓄电池放电。

可能的原因:

发电机或发电机驱动器损坏。

• 请让专业维修厂尽快排除故障,最好是让 BMW Motorrad 当地代理商完成此项工作。

灯泡损坏

 呈黄色亮起。

 显示损坏的照明工具:

 远光灯损坏!

 左前转向信号灯 损坏! 或
右前转向信号灯 损坏!

 近光灯损坏!

 前驻车灯 损坏!

 左辅助灯 损坏! 或 右辅助灯 损坏!

 尾灯损坏!

 制动信号灯损坏!

 左后转向信号灯 损坏! 或
右后转向信号灯 损坏!

 牌照灯 损坏!

- 交由专业修理厂 进行检查。

 呈黄色闪烁。

 显示损坏的照明工具:

 主动大灯 损坏。

警告

由于照明工具失灵而忽视了道路行驶的车辆

危及安全

• 要尽快更换损坏的灯泡。为此请求助专业维修厂,最好是 BMW Motorrad 当地代理商。

可能的原因:

灯具损坏。

• 通过目检找出损坏的灯具。

• 完整替换 LED 灯具,为此请求助专业维修车间,最好是 BMW Motorrad 当地代理商。

灯光控制失灵



呈黄色亮起。



灯光控制 失灵! 交由专业修理厂 进行检查。



警告

因车辆照明系统故障而导致车辆在道路行驶中被忽视

安全风险

- 请让专业维修车间尽快排除故障，最好是让 BMW Motorrad 当地代理商完成此项工作。

车辆照明系统部分或彻底失灵。

可能的原因:

灯光控制诊断出一个通信故障。

- 请让专业维修车间尽快排除故障，最好是让 BMW Motorrad 授权经销商完成此项工作。

DWA 蓄电池电量低

—包括防盗报警装置 (DWA)^{SA}



DWA 电池电量 低。无限制。在专业修理厂商定一个期限。



该故障信息仅在 Pre-Ride-Check 后紧接着短暂显示。

可能的原因:

DWA 蓄电池电容量不满。断开车辆蓄电池后，只在有限的时间内确保 DWA 的功能。

- 请求助专业维修厂，最好是 BMW Motorrad 当地代理商。

DWA 蓄电池电已用完

—包括防盗报警装置 (DWA)^{SA}



DWA 电池 放电。无自主报警。在专业修理厂商定一个期限。



该故障信息仅在 Pre-Ride-Check 后紧接着短暂显示。

可能的原因:

DWA 蓄电池电容量耗尽。断开车辆蓄电池后，不再确保 DWA 的功能。

- 请求助专业维修厂，最好是 BMW Motorrad 当地代理商。

DWA 失灵

—包括防盗报警装置 (DWA)^{SA}



DWA 失灵。交由专业修理厂 进行检查。

可能的原因:

DWA 控制单元诊断出一个通信故障。

- 请求助专业维修车间，最好是 BMW Motorrad 授权经销商。
- » 无法再激活或禁用 DWA。
- » 可能误报警。

电子油位检查



电子油位检查通过 OK 或 Low! 评估发动机中的油位

36 显示

对于电子油位检查必须满足下列条件:

- 发动机至少怠速运行 10 秒。
- 发动机达到工作温度。
- 不操作制动器。
- 车辆垂直停放在平整的地面上。
- 侧面支撑已收起或车辆停在主支架上。

如果测量不完整或者未满足上述条件, 则无法评价油位。显示的是破折号(---)而不是提示。

发动机机油油位过低



呈黄色亮起。



发动机油位 检查发动机油位。

可能的原因:

电子机油油位传感器确定机油油位过低。下一次停车加油时, 检查机油尺上的发动机机油油位:

- 检查发动机机油油位 (►► 137)。
- 在机油油位过低时:
- 添加发动机机油 (►► 138)。

发动机温度高



呈黄色亮起。



发动机温度高! 适当继续行驶 以利降温。



注意

骑行时发动机过热

发动机损坏

- 务必注意下列措施。

可能的原因:

冷却液液位过低。

- 检查冷却液液位 (►► 143)。

在冷却液液位过低时:

- 让专业维修厂添加冷却液并检查冷却液系统, 最好是让 BMW Motorrad 当地代理商完成此项工作。

可能的原因:

冷却液温度过高。

- 如有可能, 为冷却发动机在部分负荷范围内骑行。
- 堵车时关闭发动机, 然而让点火开关保持接通, 以便散热器风扇继续运行。
- 如果冷却液温度经常过高, 请尽快让专业维修厂排除该故障, 最好由 BMW Motorrad 当地代理商进行。

发动机过热



呈红色亮起。



发动机过热! 请谨慎停车, 然后 关闭发动机。

**注意****骑行时发动机过热**

发动机损坏

- 务必注意下列措施。

可能的原因:

冷却液液位过低。

- 检查冷却液液位 (►► 143)。

在冷却液液位过低时:

- 让专业维修厂添加冷却液并检查冷却液系统, 最好是让 BMW Motorrad 当地代理商完成此项工作。

可能的原因:

发动机过热。

- 小心地停车并关闭发动机, 直至发动机冷却。
- 如果发动机经常过热, 请让专业维修厂尽快排除故障, 最好是让 BMW Motorrad 当地代理商完成此项工作。

驱动系统功能异常

亮起。



发动机! 交由专业修理厂进行检查。

可能的原因:

发动机控制单元诊断出一个会导致有害物质排放的故障。

- 让专业维修厂排除故障, 最好是让 BMW Motorrad 当地代理商完成此项工作。

» 能够继续骑行, 有害物质的排放高于标准值。

驱动系统严重功能异常

呈红色闪烁。



闪烁。



发动机控制 严重故障! 可适当继续行驶。可能损坏。让专业修理厂进行检查。

可能的原因:

发动机控制单元已诊断出一个可能导致排气系统损坏的故障。

- 请让专业维修车间尽快排除故障, 最好是让 BMW Motorrad 授权经销商完成此项工作。
- » 可继续骑行, 然而不建议继续骑行。

发动机控制失灵

呈黄色亮起。



亮起。



没有与发动机控制的通讯。涉及多个系统。请小心行驶至最近的专业修理厂。

可能的原因:

与发动机控制单元的通信故障。

- 请让专业维修车间尽快排除故障, 最好是让 BMW Motorrad 授权经销商完成此项工作。

38 显示

发动机处于紧急运行模式



呈黄色亮起。



发动机控制中的故障。可适度继续行驶。小心地前往最近的专业修理厂。



警告

在发动机紧急运行时行驶性能异常

有事故风险

- 避免猛力加速和超车。

可能的原因:

发动机控制单元诊断出一个故障。特殊情况下发动机熄火且不能再起动。在其他情况下发动机以应急运行模式运转。

- 可继续行驶，但发动机的功率可能会与平常不同。
- 请让专业维修车间尽快排除故障，最好是让 BMW Motorrad 授权经销商完成此项工作。

发动机控制系统中的严重故障



呈红色闪烁。



发动机控制严重故障！可适当继续行驶。可能损坏。让专业修理厂进行检查。



警告

紧急运行时发动机损坏

有事故风险

- 缓慢驾驶，避免猛力加速和超车。
- 如有可能，取车并让专业维修厂排除故障，最好是让 BMW Motorrad 当地代理商完成此项工作。

可能的原因:

发动机控制单元已诊断出一个可能导致严重的连锁故障的故障。发动机处于紧急运行模式。

- 可继续骑行，然而不建议继续骑行。
- 尽可能避免高负荷和转速范围。
- 请让专业维修车间尽快排除故障，最好是让 BMW Motorrad 授权经销商完成此项工作。

胎压

显示胎压时，除了出现菜单条目我的车辆和检查控制信息，还存在条目轮胎充气压力:



左边值涉及到前轮，右边值涉及到后轮。

通过实际和额定胎压显示压力差。

在打开点火装置后立即仅显示线条。在首次超过以下最低速度后，即开始轮胎压力值传送：



RDC 传感器未激活

最小 30 km/h (RDC 传感器仅在超过最低速度后才向车辆发送信号。)



TFT 显示屏中显示温度补偿下的轮胎充气压力，均是指以下轮胎充气温度：

20 °C



如果附加显示黄色或红色轮胎图标，则是一个警告。压力差用一个变色的惊叹号突出显示。



如果相关数值位于允许公差的极限区域内，则通用警示灯亮黄灯。



如果确定的胎压不在允许公差范围内，则通用警示灯闪红灯。

有关 BMW Motorrad RDC 的进一步信息参见“技术细节”一章 (► 129)。

轮胎充气压力在允许公差的极限区域内



呈黄色亮起。



显示黄色。



轮胎压力与额定值不符合。检查轮胎压力。

可能的原因：

测得的轮胎压力在所允许公差的极限区域内。

- 校正胎压。
- 调整轮胎压力前，注意“技术细节”一章中关于温度补偿和调整轮胎压力的信息 (► 130)。

» 额定轮胎压力可在下列位置找到：

- 使用说明书封面背面
- 视图 轮胎充气压力 中的组合仪表
- 左侧叉臂上的提示牌

40 显示

轮胎充气压力在允许公差范围外



呈红色闪烁。



显示红色。



轮胎压力与额定值不符合。立刻停车！检查轮胎压力。



轮胎压力监控。压力损失。立刻停车！检查轮胎压力。



警告

轮胎充气压力超出允许的公差范围。

事故危险，让车辆行驶性能降低。

- 调整驾车方式。

可能的原因：

测得的轮胎压力在允许公差范围外。

- 检查轮胎有无损坏和是否可骑行。

如果轮胎仍可骑行：

- 下次有机会时校正轮胎压力。
- 调整轮胎压力前，注意“技术细节”一章中关于温度补偿和调整轮胎压力的信息 (▶▶▶ 130)。

» 额定轮胎压力可在下列位置找到：

— 使用说明书封面背面

— 视图 轮胎充气压力 中的组合仪表

— 左侧叉臂上的提示牌

- 让专业维修车间检查轮胎是否损坏，最好是让 BMW Motorrad 当地代理商完成此项工作。

如果不能确定轮胎是否可骑行：

- 请勿继续骑行。
- 通知故障援助。

传输故障



“---”

可能的原因：

车辆未达到最低速度 (▶▶▶ 129)。



RDC 传感器未激活

最小 30 km/h (RDC 传感器仅在超过最低速度后才向车辆发送信号。)

- 在较高速度时观察 RDC 显示。只有当通用警示灯也亮起时，才是永久性故障。在这种情况下：
- 让专业维修厂排除故障，最好是让 BMW Motorrad 当地代理商完成此项工作。

可能的原因：

与 RDC 传感器之间的无线电联系受到干扰。可能的原因是，周围的无线电装置干扰 RDC 控制单元和传感器之间的联系。

- 在另一个环境中观察 RDC 显示。只有当通用警示灯也亮起时，才是永久性故障。在这种情况下：

- 让专业维修厂排除故障，最好是让 BMW Motorrad 当地代理商完成此项工作。

传感器损坏或系统故障



呈黄色亮起。



“---”

可能的原因：

安装了不带 RDC 传感器的车轮。

- 加装带 RDC 传感器的车轮组。

可能的原因：

一个或两个 RDC 传感器失灵或存在一个系统故障。

- 让专业维修厂排除故障，最好是让 BMW Motorrad 当地代理商完成此项工作。

轮胎压力监控系统 (RDC) 失灵



呈黄色亮起。



胎压控制 失灵！ 功能受限。由专业修理厂 进行检查。

可能的原因：

RDC 控制单元诊断出一个通信故障。

- 请求助专业维修车间，最好是 BMW Motorrad 授权经销商。

» 轮胎压力警告不可用。

轮胎充气压力传感器电池电量低



呈黄色亮起。



RDC 传感器的 电池电量低。功能受限。由专业修理厂 进行检查。



该故障信息仅在 Pre-Ride-Check 后紧接着短暂显示。

可能的原因：

轮胎充气压力传感器的蓄电池容量不满。只在有限的时间内确保轮胎充气压力监控的功能。

- 请求助专业维修车间，最好是 BMW Motorrad 授权经销商。

跌倒传感器损坏



车轮外倾角传感器损坏。交由专业修理厂 进行检查。

可能的原因：

跌倒传感器无功能。

- 请求助专业维修车间，最好是 BMW Motorrad 授权经销商。

车辆已跌倒



车辆 不能起动。竖起摩托车。关闭/打开点火开关。起动发动机。

可能的原因：

跌倒传感器识别到车辆跌倒并关闭了发动机。

- 扶起车辆，检查是否有可能的损坏。

42 显示

- 关闭点火装置然后重新接通，或接通紧急停止开关然后重新关闭。

侧面支架监控损坏



呈黄色亮起。



侧面支撑 监控装置损坏。可继续行驶。在 发动机停止状态! 让 专业修理厂进行检查。

可能的原因:



侧面支撑开关或接线损坏

低于最低速度时发动机关闭。
无法继续行驶。

最小 5 km/h

- 咨询专业维修车间，最好是 BMW Motorrad 授权经销商。

ABS 自诊断未结束



闪烁。

可能的原因:



ABS 自诊断未完成

因为自诊断未结束，所以 ABS 功能不可用。(为了检查车轮转速传感器，摩托车必须在发动机运转时达到最低速度：最小 5 km/h)

- 缓慢起步。必须注意，在自诊断结束之前 ABS 功能不可用。

ABS 故障



呈黄色亮起。



亮起。



ABS 使用 受限! 可适度继续行驶。小心地前往 最近的专业修理厂。

可能的原因:

ABS 控制单元识别到一个故障。部分集成制动器失灵。ABS 功能受限可用。

- 可继续骑行。注意可能导致 ABS 故障信息的特殊情况的详细信息 (125)。
- 请让专业维修车间尽快排除故障，最好是让 BMW Motorrad 授权经销商完成此项工作。

ABS Pro 失灵



呈黄色亮起。



亮起。

ABS Pro 失灵! 可适度继续行驶。小心地前往 最近的专业修理厂。

可能的原因:

ABS Pro 控制单元识别到一个故障。ABS Pro 功能不可用。ABS 功能继续可用。ABS 仅在直线骑行时支持制动。

- 可继续骑行。注意可能导致 ABS Pro 故障信息的特殊情况的详细信息 (►► 125)。
- 请让专业维修车间尽快排除故障，最好是让 BMW Motorrad 授权经销商完成此项工作。

DTC 干预

 快速闪烁。

可能的原因:

DTC 识别到后轮不稳定，并降低扭矩。

指示灯和警示灯闪烁时间超过 DTC 干预时间。这样，骑手在危险临界骑行状况之后也能获得针对所进行调节的视觉反馈信息。

- 可继续骑行。有预见性地骑行。

DTC 自诊断未结束

 缓慢闪烁。

可能的原因:

 DTC 自诊断未完成

因为自诊断未结束，所以 DTC 功能不可用。(为了检查车轮转速传感器，摩托车必须在发动机运转时达到最低速度：最小 5 km/h)

- 缓慢起步。必须注意，在自诊断结束之前 DTC 功能不可用。

DTC 已关闭

 亮起。

 Off!

 牵引力控制已 关闭。

可能的原因:

DTC 系统已由骑手关闭。

- 关闭和接通 DTC 功能 (►► 61)。

DTC 部分可用

 呈黄色亮起。

 亮起。

 牵引控制 受限! 可适度继续行驶。小心地前往最近的专业修理厂。

可能的原因:

DTC 控制单元识别到一个故障。

 **注意**

部件的损坏

例如传感器的损坏以及由此产生的功能异常

- 骑手座和乘客座下不得携带物品。
- 固定随车工具。

- 偏航角速率传感器未损坏。

44 显示

- 必须注意，DTC 功能以及发动机牵引力矩控制系统只能受限制地使用。
- 可继续骑行。注意可能导致 DTC 故障的各种情况的详细信息 (►► 127)。
- 请让专业维修车间尽快排除故障，最好是让 BMW Motorrad 授权经销商完成此项工作。

DTC 故障



呈黄色亮起。



亮起。



牵引力控制 失灵！可适度继续行驶。小心地前往最近的专业修理厂。

可能的原因：

DTC 控制单元识别到一个故障。



注意

部件的损坏

例如传感器的损坏以及由此产生的功能异常

- 骑手座和乘客座下不得携带物品。
- 固定随车工具。
- 偏航角速率传感器未损坏。
- 必须注意，DTC 功能以及发动机牵引力矩控制系统不可用。
- 可继续骑行。注意可能导致 DTC 故障的各种情况的详细信息 (►► 127)。

- 请让专业维修车间尽快排除故障，最好是让 BMW Motorrad 授权经销商完成此项工作。

D-ESA 故障



呈黄色亮起。



缓冲支柱 损坏！可适度继续行驶。小心地前往最近的专业修理厂。

可能的原因：

D-ESA 控制单元识别到一个故障。在这种情况下，摩托车减震效果很差，在较差的路面上骑行时尤其不舒适。

- 请让专业维修厂尽快排除故障，最好是让 BMW Motorrad 当地代理商完成此项工作。

Hill Start Control 激活



显示绿色。

可能的原因：

Hill Start Control (►► 131) 已由骑手激活。

- 关闭 Hill Start Control。
- 操作 Hill Start Control Pro (►► 66)。

Hill Start Control 已自动停用



呈黄色闪烁。

HSC 不可用。发动机不工作。
HSC 不可用。侧面支撑脱开。

可能的原因:

Hill Start Control 已自动停用。

- 收拢侧面支架。
- » Hill Start Control 只在侧面支架收拢后工作。
- 起动发动机。
- » Hill Start Control 只在发动机运转时工作。

Hill Start Control 不可激活



显示。

HSC 不可用。发动机不工作。

可能的原因:

Hill Start Control 已自动停用。

- 收拢侧面支架。
- » Hill Start Control 只在侧面支架收拢后工作。
- 起动发动机。
- » Hill Start Control 只在发动机运转时工作。

制动器的温度过高



呈黄色亮起。



制动器温度 高! 小心地继续 骑行。避免 动态骑行。



危险

制动器过热时驾驶

由于制动器失灵存在事故危险

- 调整驾车方式。
- 通过使用发动机制动避免频繁制动。



警告

忽视保养周期

有事故风险

- 注意制动器有效的保养周期。

制动器温度处于临界状态



呈黄色亮起。



制动器达到 临界温度! 小心地继续骑行 以便冷却。

避免 动态骑行。



危险

制动器过热时驾驶

由于制动器失灵存在事故危险

- 调整驾车方式。
- 通过使用发动机制动避免频繁制动。



警告

忽视保养周期

有事故风险

- 注意制动器有效的保养周期。

可能的原因:

制动器的温度处于临界范围内。

- 可以继续慢速骑行, 直至警告灯熄灭。

46 显示

自动巡航控制系统失灵

 呈黄色亮起。

 巡航控制 失灵。可以继续骑行。必须到 BMW 授权维修中心 进行检查。

可能的原因:

控制单元识别到一个故障。

- 必须注意，主动控制巡航系统不可用。
- 可继续骑行。请让专业维修车间尽快排除故障，最好是让 BMW Motorrad 授权经销商完成此项工作。

音频系统温度过高

 音频系统 过热，强度 3。将关闭 音频系统。

音频系统控制单元的温度过高。音频系统将关闭。

可能的原因:

音频系统控制单元诊断的温度过高。

- 保护摩托车免受阳光直射。
- 如果该故障继续存在，请让专业维修厂尽快排除故障，最好是让 BMW Motorrad 当地代理商完成此项工作。

音频系统电压过高

 音频系统 高电压！音频系统将 切换到静音。

可能的原因:

音频系统控制单元诊断的电压过高。

- 请让专业维修车间尽快排除故障，最好是让 BMW Motorrad 授权经销商完成此项工作。

已达到燃油储备量

 达到 油箱预留。马上驶入加油站。

 **警告**

发动机运行不规则或由于燃油不足而熄火

有事故风险，触媒转换器损坏。
• 不要行驶到油箱燃油耗尽。

可能的原因:

燃油箱中最多还有储备量的燃油。

 燃油备用量

约 4 l

- 加油 (→ 117)。

档位未学习

—包括换挡助手 Pro SA

 档位显示器闪烁。

可能的原因:

—包括换档助手 Pro SA

变速箱传感器未完全学习。

- 挂入空档 N 并在停车状态下让发动机运转至少 10 秒钟, 以便学习怠速。
 - 通过操纵离合器切换所有档位, 并在挂入档位后分别行驶至少 10 秒钟。
- » 在变速箱传感器成功学习后, 档位显示停止闪烁。
- 如已完全示教变速箱传感器, 则换档辅助系统 Pro 如上所述工作 (►► 130)。
- 如果学习过程不成功, 让专业维修车间排除故障, 最好是让 BMW Motorrad 当地代理商完成此项工作。

闪烁报警装置打开



慢闪绿灯。



慢闪绿灯。

可能的原因:

闪烁报警装置被骑手打开。

- 警示闪烁装置 (►► 58)。

保养显示



如果超过了保养时间点, 则除了日期数和行驶距离外, 通用警示灯还会亮起黄光。

如果超过了保养时间点, 则会显示一条黄色的检查控制信息。此外, 还会通过感叹号突出显

示菜单条目 我的车辆 和 保养需求 中的保养、保养期限和剩余里程。



如果在保养日期前一个多月就已经出现保养周期显示, 则必须重新调整每日更新的日期。如果曾经断开过蓄电池接线, 就可能出现这种情况。

保养到期



显示白色。

保养到期! 在一个专业修理厂进行维修。

可能的原因:

保养服务因达到行驶里程或日期而到期。

- 定期请专业维修厂进行保养服务, 最好是让 BMW Motorrad 当地代理商完成此项工作。
- » 保持车辆的运行和交通安全性。
- » 尽可能确保车辆的价值。

已超过保养期限



呈黄色亮起。



显示黄色。

保养逾期! 在一个专业修理厂进行维修。

48 显示

可能的原因:

保养服务因超过行驶里程或日期而过期。

- 定期请专业维修厂进行保养服务，最好是让 BMW Motorrad 当地代理商完成此项工作。
- » 保持车辆的运行和交通安全性。
- » 尽可能确保车辆的价值。

操作

04

点火装置	52
紧急停止开关	56
照明	56
防盗报警装置 (DWA)	58
动态牵引力控制系统 (DTC)	61
电子悬架调校 (D-ESA)	61
驾驶模式	62
主动控制巡航系统	63
起步辅助系统	65
倒车辅助装置	66
中控锁	68
加热装置	68
导流板	70
后座	71
边箱	71
尾箱	72
充电储物盒	74

52 操作

点火装置

无线电遥控钥匙

 在查找无线电遥控钥匙期间，用于无线电遥控钥匙的指示灯一直闪烁。

如果识别到无线电遥控钥匙或备用钥匙，则指示灯熄灭。

如果识别不到无线电遥控钥匙或备用钥匙，则指示灯短时间亮起。

您获得一把无线电遥控钥匙以及一把备用钥匙。如果钥匙丢失，请注意有关电子禁启动防盗装置(EWS)的说明 (▶▶ 54)。

点火装置、燃油箱盖、中控锁和防盗报警系统通过无线电遥控钥匙控制。鞍座锁、尾箱和边箱可以手动操作。

 超过无线电遥控钥匙作用距离 (例如在边箱中) 时，车辆无法起动，中控锁不能联锁/解除联锁。

超出可达里程时，点火开关在约 1.5 分钟后关闭，中控锁将**不会**联锁。

建议直接携带无线电遥控钥匙 (例如：在口袋中)，或者携带备用钥匙。



Keyless Ride 无线电遥控钥匙的作用距离

约 1 m

将转向锁保险锁死

前提条件

转向把已转向左侧。无线电遥控钥匙在接收范围内。

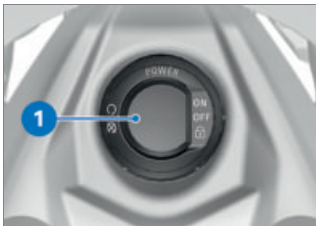

注意

在侧面支架上停放时转向把止点错误

跌倒造成部件损坏

- 停放在平整的路面上给转向锁上锁时务必将方向把向右转。

- 按住按钮 **1**。
 - » 能听到转向锁锁住。
 - » 点火装置、车灯和所有的功能电路都已关闭。
- 欲解锁转向锁，请短按按钮 **1**。

打开点火装置

前提条件

无线电遥控钥匙在接收范围内。



- 点火装置的激活可以按**两种**不同的方式进行。

方式 1:

- 短按按钮 **1**。
 - » 示宽灯和所有的功能电路都已接通。
 - 包括中控锁^{SA}
 - » 地面照明设备熄灭。◁
 - » LED 辅助大灯已接通。
 - » Pre-Ride-Check 正在执行。(▮▮▮▶ 111)
 - » ABS 自诊断自在进行。(▮▮▮▶ 111)
 - » DTC 自诊断自在进行。(▮▮▮▶ 112)

方式 2:

- 转向锁被保险锁死，按住按钮 **1**。
 - » 转向锁解锁。
 - » 示宽灯和所有的功能电路都已接通。
 - 包括中控锁^{SA}
 - » 地面照明设备熄灭。◁
 - » LED 辅助大灯已接通。

- » Pre-Ride-Check 正在执行。(▮▮▮▶ 111)
- » ABS 自诊断自在进行。(▮▮▮▶ 111)
- » DTC 自诊断自在进行。(▮▮▮▶ 112)

关闭点火装置

前提条件

- 无线电遥控钥匙在接收范围内。

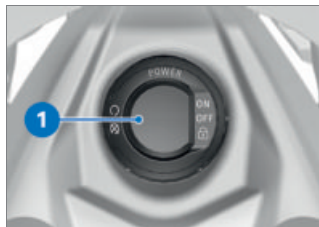

- 点火装置的停用可以按**两种**不同方式进行。

方式 1:

- 短按按钮 **1**。
 - » 在关闭点火装置后，组合仪表仍短暂保持接通状态，并在必要时显示存在的故障记录。
 - » 风挡玻璃移动到下部极限位置。
 - 包括中控锁^{SA}
 - » 地面照明设备短时间亮起。◁
 - » 转向锁未保险锁止。
 - » 可以在一定的时间内运行辅助装置。
 - » 可通过仪表板内的插座给蓄电池充电。

54 操作

方式 2:

- 将转向把向左打。
 - 按住按钮 1。
 - » 在关闭点火装置后，组合仪表仍短暂保持接通状态，并在必要时显示存在的故障记录。
 - » 风挡玻璃移动到下部极限位置。
- 包括中控锁 SA
- » 地面照明设备短时间亮起。◀
 - » 转向锁已保险锁死。
 - » 可以在一定的时间内运行辅助装置。
 - » 可通过仪表板内的插座给蓄电池充电。

电子禁启动防盗装置 EWS

摩托车中的电子装置通过遥控锁内的环形天线确定无线电遥控钥匙中存储的数据。只有在已识别无线电遥控钥匙为“已授权”的情况下，发动机控制单元才会许可启动发动机。

 如果将另一把车钥匙固定在用于起动的车钥匙上，则可能使电子装置“混乱”且发动机无法启动。多功能显示屏中会通过钥匙图标显示警告。请将其他车钥匙与用于起动的车钥匙始终分开保管。

如果您丢失了一把无线电遥控钥匙，可以通过 BMW Motorrad 当地代理商禁用这把钥匙。为此您必须携带属于摩托车的所有其它钥匙。

被禁用的无线电遥控钥匙无法再启动该发动机，然而可以重新许可用已被禁用的无线电遥控钥匙。备用钥匙只能通过 BMW Motorrad 授权经销商获取。必须对您的合法性进行检查，因为无线电遥控钥匙是本车安全系统的一个组成部分。

无线电遥控钥匙的电池电量用尽或无线电遥控钥匙丢失

- 停放好摩托车，同时注意地面是否平整坚实。
- 如果钥匙丢失，请注意有关电子禁启动防盗装置 (EWS) (▶▶ 54) 的说明。
- 如果在骑行过程中丢失了无线电遥控钥匙，则可以用备用钥匙起动车辆。
- 如果无线电遥控钥匙的电池电量用尽，可以通过用无线电遥控钥匙触碰油箱盖板的方式来起动车辆。

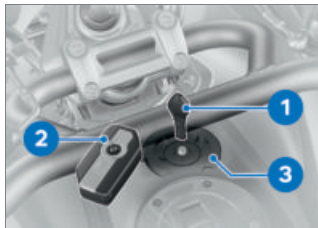

- 将备用钥匙 1 或电量用尽的无线电遥控钥匙 2 保持在环形天线 3 上方的油箱盖板上。

 发动机必须启动的时间段。然后必须重新进行解锁。

30 s

» Pre-Ride-Check 正在执行。

( 111)

» 钥匙已被识别。

• 起动发动机 ( 110)。

更换无线电遥控钥匙蓄电池

如果短按或长按按钮进行操作时无线电遥控钥匙无反应：

• 无线电遥控钥匙蓄电池电容量不满。



遥控钥匙电池 电量低。功能受限。更换蓄电池。



危险

误吞电池

伤害危险或生命危险

- 车钥匙含有钮扣电池。蓄电池或钮扣电池可能会被误吞，从而在两小时内因体内被烧伤或灼伤而造成严重或致命伤害。
- 请将车钥匙和电池置于儿童无法触及之处。
- 如果怀疑蓄电池或钮扣电池被误吞或处于某个身体部位，请立即就医。

• 更换电池。

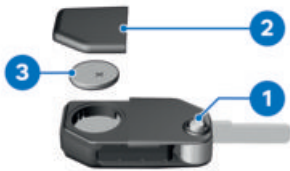

• 按下按钮 **1**。

» 钥匙齿翻开。

• 向上按压蓄电池盖板 **2**。

• 拆卸蓄电池 **3**。

• 根据法律规定对旧蓄电池进行废弃处理，不得将蓄电池丢入家庭垃圾中。



注意

嵌入的电池不适用或安装不当
部件损坏

- 请使用规定的电池。
- 装入电池时注意正确的极性。

• 将新蓄电池正极向上放入。



蓄电池型号

用于 Keyless Ride 遥控钥匙
CR 2032

• 安装蓄电池盖板 **2**。

» 组合仪表内的指示灯闪烁。

» 无线电遥控钥匙重新准备就绪。

56 操作

紧急停止开关



1 紧急停止开关



警告

骑行期间操作应急停车开关

后轮抱死会有跌倒的危险

- 行车期间请勿操作应急停车开关。

借助急停开关可以方便地快速关闭发动机。



A 发动机已关闭

B 运行位置

照明

停车灯

打开点火开关后停车灯自动打开。

 示宽灯会加大蓄电池的负荷，请注意限值点火开关打开的时间。

打开近光灯

- 打开点火装置 (➡ 52)。
- 起动发动机 (➡ 110)。



- 或者：当点火装置接通时拉动开关 **1**。

 近光灯会加重蓄电池负担。当发动机不运转时请您仅在有限的时间里打开近光灯。

远光灯和大灯变光功能

- 打开点火装置 (➡ 52)。



- 向前按压开关 **1**，即可接通远光灯。
 - 将开关 **1** 向后拉，可操作大灯变光功能。
-  在已关闭发动机时仍可接通远光灯。

 远光灯会加重蓄电池负担。当发动机不运转时请您仅在有限的时间里打开远光灯。

回家照明灯

- 关闭点火装置 (▶▶ 53)。



- 关闭点火装置后立即向后拉动开关 **1** 并保持，直到回家照明灯接通为止。
- » 车辆照明系统亮起一分钟，然后重新自动关闭。

—例如可用于车辆熄火后照明通向家门的道路。

地面照明设备

—包括中控锁^{SA}

在关闭点火装置或者用无线电遥控钥匙停用防盗报警装置后，地面照明设备短时间亮起。

驻车灯

- 关闭点火装置 (▶▶ 53)。



- 关闭点火装置后立即向左按压按钮 **1** 并按住，直至驻车灯接通。
- 接通点火装置然后重新关闭，可关闭驻车灯。

辅助大灯

前提条件

必须打开近光灯。

 附加前照灯仅在恶劣天气下作为前雾灯使用。请遵守各个国家特定的道路交通法规。

58 操作



- 操作按钮 **1**，可打开辅助大灯。
 亮起。

- 重新操作按钮 **1**，可关闭辅助大灯。

警示闪烁装置

- 打开点火装置 (▶▶ 52)。

-  闪烁报警装置会使蓄电池承受负荷。只能将闪烁报警装置接通有限的时间。



- 操作按钮 **1**，可接通警示闪烁装置。
 - » 可以关闭点火装置。
- 如要关闭警示闪烁装置，可在必要时接通点火装置并重新操作按钮 **1**。

转向信号灯

- 打开点火装置 (▶▶ 52)。
- 调出菜单 设置、车辆设置，然后选择菜单项 车灯。
- 接通或关闭 便捷慢闪。



- 向左或向右按压按钮 **1**，即可接通转向信号灯。
 - » 如果打开了舒适型转向灯，在达到与车速有关的骑行距离后，转向信号灯将自动关闭。
- 或者：按下按钮 **1**，以便关闭转向信号灯。

防盗报警装置 (DWA)

—包括防盗报警装置 (DWA)^{SA}

激活

- 打开点火装置 (▶▶ 52)。
- 调整 DWA (▶▶ 60)。
- 关闭点火装置 (▶▶ 53)。
 - » 如果 DWA 已激活，则在关闭点火装置后 DWA 自动激活。
 - » 此激活需要约 30 秒钟。
 - » 转向信号灯亮起两次。
 - » 发出两次确认声 (如果已编程)。
 - » DWA 已激活。

—包括中控锁SA

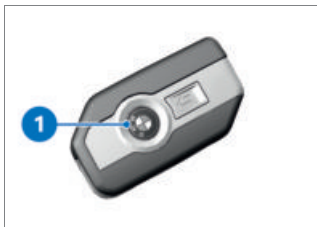

- 关闭点火装置 (☛ 53)。
- 两次按压遥控钥匙按钮 **1**。

 请注意中控锁遥控器的其它功能。

- » 此激活需要 30 秒钟。
- » 转向信号灯亮起两次。
- » 发出两次确认声 (如果已编程)。
- » DWA 已激活。◀

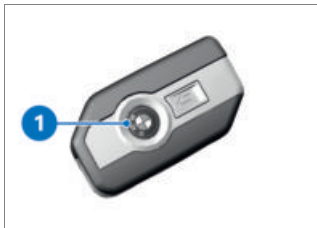

- 如要停用倾斜报警传感器 (比如用火车运输摩托车或摩托车有剧烈运动时可能触发报警), 请在激活阶段再次按压无线电遥控钥匙的按钮 **1**。
- » 转向信号灯亮起三次。
- » 发出三次确认声 (如已编程)。

» 倾斜传感器已停用。

报警信号

下列因素可能触发 DWA 报警:

- 倾斜传感器
- 用车钥匙尝试接通。
- 将 DWA 从蓄电池上脱开 (DWA 蓄电池负责供电 - 仅报警声, 转向信号灯不亮起)。

 如果无线电遥控钥匙处于接收范围内, 就会抑制由倾斜报警传感器触发的报警信号。

如果 DWA 蓄电池电量耗尽, 所有功能都保持不变, 只是在断开车辆蓄电池接线后不能再触发报警。

报警持续时间约为 26 秒钟。在报警期间发出一个报警声并且转向信号灯闪烁。报警声的类型可以由 BMW Motorrad 当地代理商设定。

60 操作



所触发的报警可随时通过操纵遥控钥匙的按钮 **2** 取消，而无需让 DWA 退出工作状态。

如果在骑手不在时触发过一次报警，则会在打开点火装置时通过一声报警声提示。然后组合仪表中的指示灯会亮起一分钟以说明报警原因。

指示灯上的光信号：

- 1 次闪烁：倾斜报警传感器 1
- 2 次闪烁：倾斜报警传感器 2
- 3 次闪烁：用未授权的车钥匙打开了点火装置
- 4 次闪烁：将 DWA 从车辆蓄电池上脱开
- 5 次闪烁：倾斜报警传感器 3

停用

- 打开点火装置 (▶▶▶ 52)。
 - » 转向信号灯亮起一次。
 - » 发出一次确认声 (如已编程)。
 - » DWA 已关闭。

-包括中控锁 SA

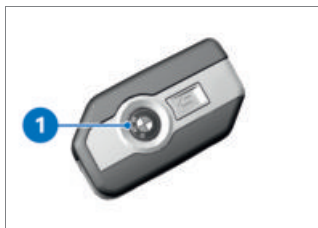

- 按压一次无线电遥控钥匙的按钮 **1**。

 如果通过无线电遥控钥匙停用警报功能并且此后未开启点火装置，那么警报功能会在大约 30 秒后自动重新启动，只要自动激活报警已打开。

- » 转向信号灯亮起一次。
- » 地面照明设备短时间亮起。
- » 发出一次确认声 (如已编程)。
- » DWA 已关闭。◀

调整 DWA

- 打开点火装置 (▶▶▶ 52)。
 - 调出菜单 设置、车辆设置，然后选择菜单项 DWA。
 - » 下列设置可用：
 - 调整 报警信号
 - 接通和关闭 倾斜传感器
 - 接通和关闭 报警音
 - 接通和关闭 自动激活报警

调整方式

报警信号：将报警声设置成渐强、渐弱或间歇。

倾斜传感器：激活倾斜传感器，以监控车辆的倾斜。在例如偷盗车轮或牵引时 DWA 作出响应。

 运输车辆时停用倾斜报警传感器，以防触发 DWA。

报警音：激活或停用 DWA 后，除了亮起转向信号灯外另外发出确认报警声。

自动激活报警：关闭点火开关时自动激活报警功能。

动态牵引力控制系统 (DTC)

关闭和接通 DTC 功能

- 打开点火装置 (▶▶ 52)。
- 调出菜单 设置、Assist，然后选择菜单项 DTC。
- 停用 DTC，以关闭动态牵引力控制系统 DTC 直至下一次接通点火装置。

 亮起。

- 激活 DTC，以接通动态牵引力控制系统 DTC。或者：关闭点火装置然后重新接通。

 DTC 指示灯和报警灯熄灭，在自诊断未结束时开始闪烁。

- 关于动态牵引力控制系统 (DTC) 的详细信息，参见“技术细节”一章 (▶▶ 126)。

电子悬架调校 (D-ESA)

Dynamic ESA 调整方式

电子底盘调整 Dynamic ESA 可自动根据装载情况调整摩托车。有关 Dynamic ESA 的更多信息请参见“技术细节”一章 (▶▶ 128)。

调整减振系统

- 打开点火装置 (▶▶ 52)。
- 调出菜单 设置、Assist，然后选择菜单项 减震。
- 选择所需的减震设置。

 行车期间不能调整减振。

 即使在关闭点火开关后，减震设定仍保持不变。

设置装载

- 起动发动机 (▶▶ 110)。
- 调出菜单 设置、Assist，然后选择菜单项 装载。
- 选择所需的装载设置。

 即使在关闭点火开关后，装载设定仍保持不变。

 行车期间不能调整载荷。

如果无法进行装载设置，将输出下列信息：无法执行操作。需要发动机运行。

如果因速度过高而无法进行装载设置，将输出下列信息：无法执行操作。速度过高。

62 操作

驾驶模式

使用

BMW Motorrad 为您的摩托车开发使用场景，您可以从中选择当时适合您的情况的使用场景：

-RAIN：在被雨淋湿的车道上骑行。

-ROAD：在干燥的车道上骑行。

-DYNAMIC：在干燥的车道上动态骑行。

为这些场景中的每一种分别提供发动机特性、悬架调校和 DTC 调节的最佳组合。

 关于可选骑行模式的详细信息请查看技术细节一章。

设置驾驶模式

• 打开点火装置 (▶▶ 52)。



• 按压按钮 1。



激活的骑行模式 2 退至背景画面，并在弹出窗口 3 中显示。定向助手 4 显示有多少种骑行模式可用。



• 反复按压按钮 1，直至显示希望的驾驶模式。

» 在车辆处于静止状态时，选择的驾驶模式在约 2 秒钟后激活。

» 行车过程中新驾驶模式在下列前提下激活：

-油门转把处于怠速位置。

-未操纵制动器。

-主动控制巡航系统已退出工作。

» 设定的骑行模式以及发动机特性、悬架调校和 DTC 调节的相关调整在关闭点火装置后仍旧保留。

主动控制巡航系统

设置时的显示 (Speed Limit Info 未激活)



自动巡航控制系统的图标 **1** 将在视图 Pure Ride 和上部状态栏中显示。

设置时的显示 (Speed Limit Info 激活)



自动巡航控制系统的图标 **1** 将在视图 Pure Ride 和上部状态栏中显示。

接通主动控制巡航系统



警告

在路况不利时使用巡航控制功能

跌倒危险

- 在路况不利时，例如在下雪、结冰、强降雨、越野或路面打滑的情况下，请勿使用自动巡航控制系统。
- 在非常曲折的弯道路段上，请勿使用自动巡航控制系统。



- 向右移动开关 **1**。
- » 按钮 **2** 的操作已解锁。

存储车速

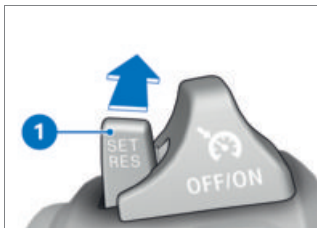

- 向前短按按钮 **1**。

64 操作

 自动控制巡航系统的调节范围 (取决于档位)

15...220 km/h

 显示。

» 当前车速被保持并存储。

加速

 视组合仪表中所设定的速度单位而定, 将以 km/h 或 mph 为单位提高或降低速度。



- 向前短按按钮 **1**。
 - » 每操作一次车速提高 1 km/h 或 1 mph。
- 向前按住按钮 **1**。
 - » 以 10 km/h 或 5 mph 的幅度提高速度。
 - » 如果不再操作按钮 **1**, 则保持并存储达到的车速。

减速

 视组合仪表中所设定的速度单位而定, 将以 km/h 或 mph 为单位提高或降低速度。



- 向后短按按钮 **1**。
 - » 每操作一次车速降低 1 km/h 或 1 mph。
- 向后按住按钮 **1**。
 - » 以 10 km/h 或 5 mph 的幅度降低速度。
 - » 如果不再操作按钮 **1**, 则保持并存储达到的车速。

停用自动巡航控制系统

- 操作制动器或油门转把 (油门转回基本位置), 可停用自动巡航控制系统。

 如果踩下离合器超过 1.5 秒, 则自动巡航控制系统被禁用。

- » 显示器上将显示一条消息。

再次采用以前的车速

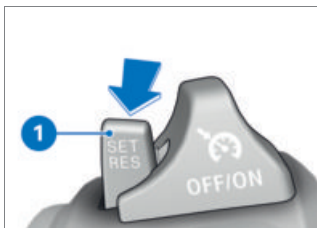

- 向后短按按钮 **1**，即可重新采用已存储的车速。

 通过踩踏油门将不会禁用自动巡航控制系统。如果松开油门转把，速度只会降到已存储的数值，即使实际打算进一步降低速度。

 显示。

关闭主动控制巡航系统

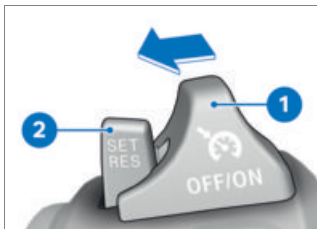

- 向左移动开关 **1**。

» 系统关闭。

 将隐藏。

» 按钮 **2** 卡住。

起步辅助系统

调整 Hill Start Control Pro

- 打开点火装置 (➡ 52)。
- 调出菜单 设置、Assist，然后选择菜单项 HSC Pro。
- 为了手动打开 Hill Start Control Pro，选择 手动。
 - » 可猛按手动制动杆或脚踏制动杆激活 Hill Start Control Pro。
- 为了关闭 Hill Start Control Pro，选择 关闭。
 - » Hill Start Control Pro 已停用。
- 为了自动打开 Hill Start Control Pro，选择 AUTO。
 - » 可猛按手动制动杆或脚踏制动杆激活 Hill Start Control Pro。
 - » 踩制动器时，车辆静止大约一秒并且斜度至少为 3 %，Hill Start Control Pro 将自动激活。
 - » 即使在关闭点火装置后，所选设置仍保持不变。



起动辅助的图标 **1** 将显示在上部状态栏和视图 Pure Ride 中。

66 操作

操作 Hill Start Control Pro

前提条件

车辆静止，发动机运转。





注意

起步辅助系统失灵

事故危险

- 通过手动制动固定车辆。

 起动辅助 Hill Start Control Pro 只是一种舒适性系统用于使上坡变得轻松容易，因此不允许与电子机械式停车制动器相混淆。

 升高超过 40 % 时，不应再使用起动辅助 Hill Start Control Pro。



- 用力操纵手制动杆 **1** 或脚制动杆并重新松开。
- 升高至少 3 % 时，也可在车辆静止状态时继续操作制动器约一秒。

 显示绿色。

» Hill Start Control Pro 已激活。

- 为了关闭 Hill Start Control Pro，再次操作驻车制动杆 **1** 或脚踏制动杆。

 如果已通过手制动杆停用 Hill Start Control Pro，则自动 Hill Start Control 将在接下来的 4 m 中被停用。

 显示白色。

- 或者以第 1 档或第 2 档起步。

 起动时，Hill Start Control Pro 将自动退出工作状态。

 将在完全松开制动器后隐藏。

» Hill Start Control Pro 已禁用。

- 有关 Hill Start Control Pro 的更多信息参见“技术细节”一章 (➡ 131)

倒车辅助装置

前提条件

为了能够使用倒车辅助装置，必须满足下列前提条件：

- 将摩托车扶直。
- 发动机运转。
- 制动器已操纵。
- 变速箱怠速运行。
- 侧面支架已折起。
- 离合器未拉伸。

应在没有摩托车后座乘员的情况下进行倒车。

下坡时，倒车辅助装置无法确保停车，这种情况如同挂入档位一样。

坡度过大时，无法使用倒车辅助装置。

 倒车辅助装置的坡度

最大 7 %

激活倒车辅助装置



- 按压按钮 **1**。
- » 档位显示 **2** 从 N 切换至 R。
- » 只要“R”不再闪烁，则可以使用倒车辅助装置。

使用倒车辅助装置



- 松开制动器。
- 按住启动马达按钮 **1**，即可进行倒车。

自动中断

倒车自动中断：

- 坡度过大时
- 遇到障碍物时
- 倒车电机过热时
- 侧面支架翻下时
- 操作制动器时

如果倒车中断，显示中的“R”闪烁。

停用倒车辅助装置



- 按压按钮 **1**。
- » 档位显示 从 R 切换至 N。

68 操作

中控锁

—包括中控锁SA

上锁



- 打开点火装置，操作按钮 **1**。
 - 或者：按压遥控钥匙按钮 **2**。
- » 边箱和尾箱锁止。



显示。

解锁



- 打开点火装置，操作按钮 **1**。
 - 或者：按压遥控钥匙按钮 **2**。
- » 边箱和尾箱解锁。
- » 已经手动锁止的锁也必须手动重新解锁。

紧急解锁

如果无法再打开中控锁，那么可以用车钥匙手动打开边箱和尾箱：

- 打开边箱 (▶▶▶ 71)。
- 打开尾箱 (▶▶▶ 72)。

加热装置

操作可加热式握把

 可加热式握柄只在发动机运行的情况下激活。

 可加热式握把提高了耗电量，会导致在低转速行车时蓄电池放电。当蓄电池充电不足时，为保证正常的起动功能，可加热式握把会被关闭。

- 起动发动机 (▶▶▶ 110)。
- 调出菜单 设置、加热，然后选择菜单项 手柄加热。



握把可分五档加热。第五加热档用于快速加热握把，接着应切换回较低档位之一。

- 选择所需的加热档。

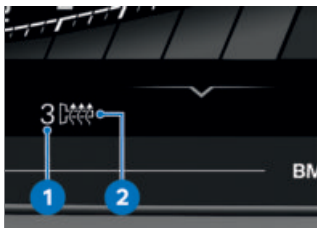

选择的加热档 **1** 和可加热式握把图标 **2** 将显示在显示器上。

操作驾驶员座椅加热装置

 鞍座加热仅在发动机运转时激活。

- 起动发动机 (☞ 110)。
- 调出菜单 设置、加热，然后选择菜单项 座椅加热。

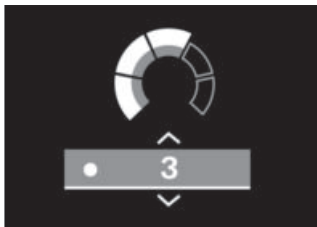

骑手座可以分五档加热。第五加热档用于快速加热座椅，接着应切换回较低档位之一。

- 选择所需的加热档。

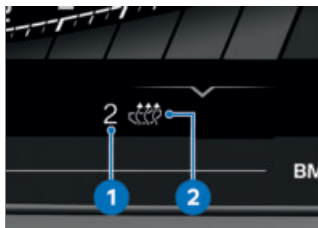

选择的加热档 **1** 和座椅加热功能图标 **2** 将显示在显示器上。

操作摩托车后座加热装置

 鞍座加热仅在发动机运转时激活。

- 起动发动机 (☞ 110)。



- 用开关 **1** 选择所需的加热档。

70 操作



乘客座可以分为两档加热。第二加热档用于快速加热座椅，接着应切换回第一档。

- 2 开关位于中间位置：加热关闭。
- 3 操作圆点处的开关：低加热功率。
- 4 操作两个圆点处的开关：高加热功率。

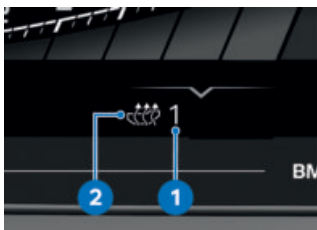

选择的加热档 **1** 和座椅加热功能图标 **2** 将显示在显示器上。

导流板



1 导流板



警告

行驶期间调整转向翼。

有事故风险

- 当摩托车停止时调整转向翼。

通过打开和关闭导流板，可以调整吹向骑手的迎面气流。

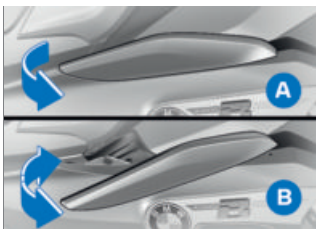

A 导流板关闭：较高的防风和天气保护，最佳骑行舒适度。

B 导流板打开：吹向骑手的迎面气流更大，外部温度较高时将提升冷却效果。

 在导风板已打开且车速较高的情况下，可能在头盔区域出现涡旋，从而对骑行舒适性产生不良影响。

BMW Motorrad 建议在高速骑行前关闭导风板。

后座

拆卸后座

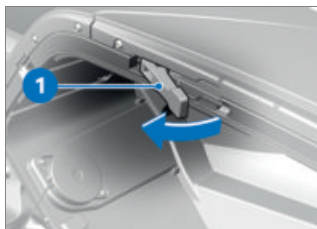

- 打开左侧边箱。
- 解除联锁 **1** 并抬起后座后部。

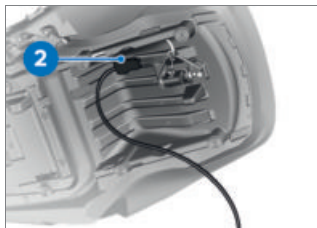

- 断开鞍座加热装置的插头连接 **2**，并取下后座。
- 将鞍座的座套一面放在一块干净的平面上。

装入后座



- 关闭座椅加热装置的插头连接 **2**。

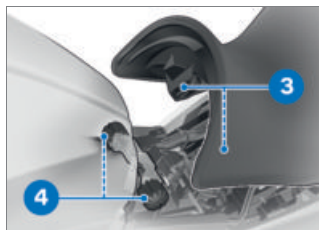

- 将鞍座通过定位件 **3** 装入左右两侧的橡胶缓冲件 **4** 中。
- 放下鞍座后部并按压到锁止件内。

边箱

打开边箱

—包括中控锁^{SA}

- 必要时打开中控锁。◁

72 操作



- 将钥匙插入边箱锁中，转到点位置。



- 向下按压锁芯 1。
» 解锁杆 2 弹起。
- 将解锁杆 2 完全向上拉，然后打开边箱盖。

关闭边箱



- 将解锁杆 2 完全向上拉。

- 关闭侧行李箱盖板并压紧。注意不要夹到东西。

 当锁处于位置 **LOCK** 时，也可以关闭边箱。在这种情况下应确保点火钥匙不在边箱内。

- 将解锁杆 2 向下压，直至其卡止。
- 将钥匙插入侧行李箱锁中，转到 **LOCK** 位置并拔出。

最大负荷

遵守最大装载和最高车速。

下列数值适用于此处所述组合：

	带装载的边箱以最高车速行驶
---	---------------

最大 130 km/h

	每个边箱的有效负载
---	-----------

最大 10 kg

尾箱

打开尾箱

—包括中控锁 SA

- 必要时打开中控锁。<



- 将钥匙插入尾箱锁中，转到点位置。



- 向前按压锁芯 **1**。
» 解锁杆 **2** 弹起。
- 将解锁杆 完全向上拉，然后打开尾箱盖。

关闭尾箱



- 将解锁杆 **2** 完全向上拉。

- 关闭尾箱盖并固定。注意不要夹到东西。

 当锁处于位置 **LOCK** 时，也可以关闭尾箱。在这种情况下应确保车钥匙不在尾箱内。

- 将解锁杆 **2** 向下压，直至其卡止。
- 将钥匙插入尾箱锁中，转动到位置 **LOCK** 并拔出。

USB 充电接口

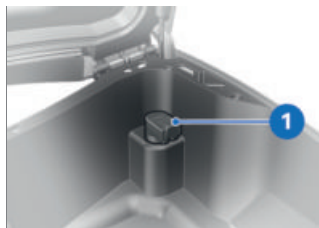

尾箱中有一个 USB-A 充电接口 **1**，通过该接口可以在点火装置接通的情况下运行电动设备。为了防止在使用智能手机造成损坏，BMW Motorrad 建议使用 BMW Motorrad 智能手机壳。

充电电流

涉及可提供最大 2.4 A 充电电流 (充电功率最大 12 W) 的 5 V USB-A 充电接口。

74 操作

自动关闭



在以下情况中自动关闭 USB-A 充电接口：

- 蓄电池电压过低，无法保持车辆起动功能。
- 超出最大负荷能力时。
- 起动过程中。

最大有效负载和最高速度

遵守最大装载和最高车速。

下列数值适用于此处所述组合：

 带装载的尾箱以最高车速行驶
最大 130 km/h
 后置物箱载荷
最大 10 kg

充电储物盒

操作充电储物盒

 只有当风挡玻璃位于上部极限位置时才能打开充电储物盒。

- 调整风挡玻璃 (▶▶▶ 104)。

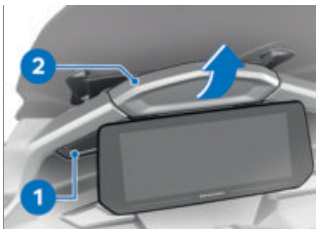

- 按下按键 **1** 并沿箭头方向打开盖板 **2**。
- 如要关闭盖板 **2**，请以固定的力按压锁止装置。

 无法关闭充电储物盒。

注意

特别是在夏季，储物盒中容易形成高温

会损坏其中存放的物品，尤其是电子设备比如移动电话

- 在夏季，不得将热敏物品放在储物盒内。
- 相关使用限制，请咨询制造商，并予以遵守。

- 在夏季，不得将热敏物品放在充电储物盒内。

通风

为了保证充电储物盒中有足够的空气循环，在温度高于 30 °C 时将接通风扇。一旦充电储物盒内的温度低于 25 °C，风扇就再次自动关闭。

给智能手机充电 前提条件

点火装置已接通。

- 打开充电储物盒。



- 将支架 1 向上折叠。



- 将智能手机 2 与 USB-C 充电接口 3 连接并将显示屏朝行驶方向向前放到充电储物盒中。

 在储物盒中为智能手机充电时，BMW Motorrad 推荐使用 BMW Motorrad USB 电缆。储物盒中可能没有足够的空间用于存放市售充电电缆并可能致其损坏。



- 将支架 1 向下折叠。
 - 关闭盖板 2。
- » 智能手机已固定。

使用提示

该储物盒适用于尺寸在 158 mm x 78 mm x 10 mm 以下的智能手机。对于可能无法使用支架进行固定的小型移动电话，BMW Motorrad 建议使用 BMW Motorrad 智能手机保护套。

充电电流

涉及可提供最大 1.5 A 充电电流 (充电功率最大 7.5 W) 的 5 V USB-C 充电接口。

自动关闭

在以下情况中自动关闭 USB-C 充电接口：

- 蓄电池电压过低，无法保持车辆起动功能。
- 当超出了技术数据中所规定的最大负荷能力时。
- 起动过程中。

TFT 显示器

05

一般说明	78
工作原理	79
视图 PURE RIDE	83
分屏	84
通用设置	85
蓝牙	86
WIFI	88
我的车辆	89
车载电脑	91
导航	91
多媒体	93
电话	94
收藏按钮	95
显示软件版本	95
显示许可证信息	95

78 TFT 显示器

一般说明

警告提示



警告

在骑行过程中操作智能手机 事故危险

- 遵守相关适用的公路交通规则。
- 骑行过程中请勿使用智能手机。除非是不需要操作的应用，例如通过免提装置打电话。



警告

交通事件和失控的转移

骑行期间由于操作集成信息系统和通信设备造成事故危险

- 只有在交通状况允许的前提下，才能操作这些系统或设备。
- 必要时停车并在静止状态下操作这些系统或设备。

Connectivity 功能

Connectivity 功能包括播放器、电话和导航。当 TFT 显示器与移动终端设备及头盔相连时 (▶▶ 87)，可以使用 Connectivity 功能。更多有关 Connectivity 功能的详细信息可访问：

**[bmw-motorrad.com/
connectivity](http://bmw-motorrad.com/connectivity)**



如果燃油箱位于移动终端设备和 TFT 显示器

之间，蓝牙连接可能受限。BMW Motorrad 建议，在燃油箱上方（例如夹克口袋中）存放移动终端设备。



取决于移动终端设备可能限制 Connectivity-功能的范围。

BMW Motorrad Connected 互联应用

通过 BMW Motorrad Connected 互联应用可以调出使用信息和车辆信息。使用一些功能时，例如导航，必须在移动终端设备上安装该应用程序并与 TFT 显示器相连。通过互联应用将启动目的地指引并调试导航。除了蓝牙连接外，移动终端设备上的 WLAN 功能必须已激活。



在一些移动终端设备中，例如带操作系统 iOS，必须在使用前调用 BMW Motorrad Connected 互联应用。

时效性

编辑结束后会更新 TFT-显示器。所以，本使用说明书的内容与您的机车之间可能会出现不同。更新的信息在 **bmw-motorrad.com/service** 下提供。

工作原理

操作元件

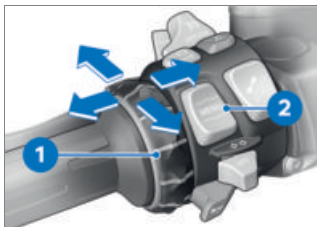

通过 Multi-Controller **1** 和摆动按钮 MENU **2** 操作显示器的所有内容。

根据上下文可使用不同的功能。

Multi-Controller 的功能

向上旋转 Multi-Controller:

- 在列表中向上移动光标。
- 进行设置。
- 增加音量。

向下旋转 Multi-Controller:

- 在列表中向下移动光标。
- 进行设置。
- 减小音量。

向左翻转 Multi-Controller:

- 根据使用反馈信息触发功能。
- 向左后向后触发功能。
- 设置后返回至菜单视图。
- 在菜单视图中：向上切换子菜单。
- 在 我的车辆 菜单中：继续浏览菜单条。

- 在视图 Pure Ride 中：浏览前一个分屏显示。

向右翻转 Multi-Controller:

- 根据使用反馈信息触发功能。
- 确认选择。
- 确认设置。
- 继续浏览菜单步骤。
- 在列表中向右滚动。
- 在 我的车辆 菜单中：继续浏览菜单条。
- 在视图 Pure Ride 中：浏览下一个分屏显示。

翘板按钮 MENU 的功能

 当菜单 导航 未调用时，导航系统提示将作为对话显示。翘板按键 MENU 操作暂时受到限制。

向上短按 MENU:

- 在菜单视图中：向上切换子菜单。
- 在 Pure Ride 视图中：切换骑手信息的状态栏显示。

持续向上按 MENU:

- 在菜单视图中：打开 Pure Ride 视图。

向下短按 MENU:

- 向下切换子菜单。
- 当达到最下方的子菜单时，没有功能。

80 TFT 显示器

持续向下按 MENU:

-在事先通过长按翘板按钮 MENU 上部切换菜单之后, 切换回上次调出的菜单。

主菜单中的操作说明

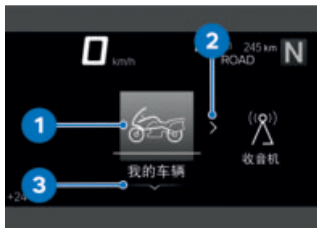

是否会产生影响和可能会产生哪些影响, 将通过操作说明显示。

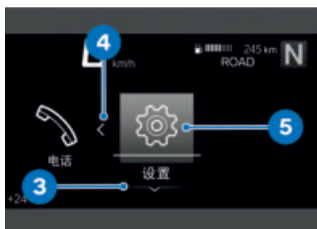

操作说明含义:

- 操作说明 1: 已达到左端。
- 操作说明 2: 可向右浏览。
- 操作说明 3: 可向下浏览。
- 操作说明 4: 可向左浏览。
- 操作说明 5: 已达到右端。

子菜单中的操作说明

除了主菜单中的操作说明, 在子菜单中还存在其他操作说明。



操作说明含义:

- 操作说明 1: 当前显示位于阶层式菜单中。一个图标显示一个子菜单层。两个图标显示两个或多个子菜单层。图标颜色的切换取决于是否能向上返回。
- 操作说明 2: 可以调出另一个子菜单层。
- 操作说明 3: 存在多于显示的条目。

显示视图 Pure Ride

- 向上长按 MENU 翘板按键。

打开和关闭功能



一些菜单项前面有小方框。小方框显示功能是否接通或关闭。菜单项后面的操作图标形象的说明，通过短促点击 Multi-Controller 可向右切换。

关闭和打开示例：

- 图标 1 显示功能已打开。
- 图标 2 显示功能已关闭。
- 图标 3 显示功能可以关闭。
- 图标 4 显示功能可以打开。

调出菜单

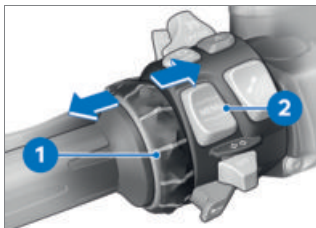

- 显示视图 Pure Ride (►►► 80)。
- 向下短按按钮 2。

可以调出下列菜单：

- 我的车辆
- 收音机

- 导航
- 播放器
- 电话
- 设置

- 多次向右短按 Multi-Controller 1，直至选中所需的菜单项。
- 向下短按按钮 2。

在列表中移动光标

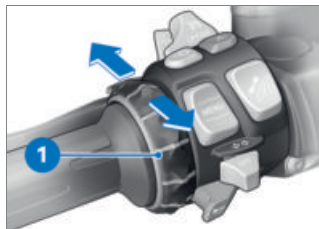

- 调出菜单 (►►► 81)。
- 要在列表中向下移动光标，向下旋转 Multi-Controller 1，直至选中所需的条目。
- 要在列表中向上移动光标，向上旋转 Multi-Controller 1，直至选中所需的条目。

82 TFT 显示器

确认选择

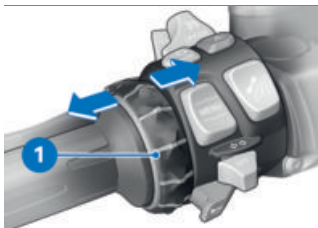

- 选择所需的条目。
- 向右短按 Multi-Controller 1。

调出最终使用的菜单

- 在视图 Pure Ride 中：向下长按翘板按键 MENU。
- » 正在调出最终使用的菜单。已选择最终勾选的条目。

切换骑手信息的状态栏显示

前提条件

车辆停住。正在显示视图 Pure Ride。

- 打开点火装置 (▮▮▮ 52)。
- » 在 TFT 显示器上提供车载电脑 (例如 TRIP 1) 和旅程电脑 (例如 TRIP 2) 关于公路上运行所需的所有信息。这些信息可以在上述状态栏中显示。
- 选择上部状态栏的内容 (▮▮▮ 83)。



- 长按按钮 1，以便显示视图 Pure Ride。
- 分别短按按钮 1，以便选择上述状态栏 2 中的值。

可能显示下列值：



总里程



当前里程 1



当前里程 2



燃油消耗 1 (平均)



燃油消耗 2 (平均)



行驶时间 1



骑行时间 2



休息时间 1



休息时间 2

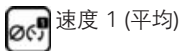

速度 1 (平均)



速度 2 (平均)



轮胎充气压力



燃油箱油位



续航里程

选择上部状态栏的内容

- 访问菜单 设置、显示、状态栏内容。
 - 打开所需的显示。
- » 在上部状态栏中可以在所选的显示之间进行切换。如果未选择任何显示，只显示可达里程。

进行设置

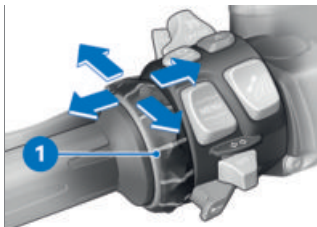

- 选择并确认所需的设置。
- 向下旋转 Multi-Controller 1，直至选中所需的设置。
- 如果存在操作说明，则向右翻转 Multi-Controller 1。

- 如果不存在操作说明，则向左翻转 Multi-Controller 1。
- » 设置已存储。

接通或关闭交通标志识别 前提条件

车辆与一个兼容的移动终端设备相连。在已连接的移动终端设备上安装有 BMW Motorrad Connected 互联应用。

- Speed Limit Info 显示当前允许的最高车速，只要地图资料编辑者在导航中提供该信息。
- 调用菜单 设置、显示。
- Speed Limit Info 打开或关闭。

视图 PURE RIDE

转速表

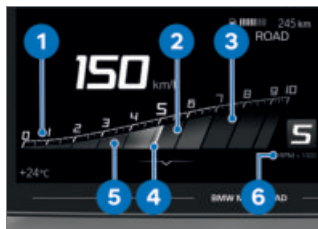

- 1 刻度
- 2 低转速范围
- 3 高/红色转速范围
- 4 指针
- 5 拖动指针
- 6 转速表单位：
1000 rpm

84 TFT 显示器

 根据冷却液温度更改红色的转速范围：

发动机越冷，红色转速范围起始的转速越低。

发动机越暖，红色转速范围起始的转速越高。

如果已达到工作温度，则红色转速范围的显示不再改变。

可达里程



可达里程 **1** 表示剩余燃油还可以行驶的里程。根据平均油耗和燃油量进行计算。

—如果车辆停放在侧面支撑上，则由于倾斜位置而无法正确测定燃油量。由于这个原因，可达里程的重新计算只能在收起侧面支撑的情况下进行。

—在燃油储量达到后，可达里程将与警告一起输出。

—加油后，只要燃油量大于燃油储量表，可达里程就会被重新计算。

—测定的可达里程是一个近似值。

换高档建议



换高档建议在视图 Pure Ride **1** 或状态栏 **2** 中报告最省油的换高档时间。

分屏

打开分屏或选择显示

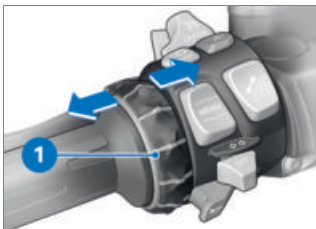

- 显示视图 Pure Ride (▶▶▶ 80)。
- 反复向右或向左短按 Multi-Controller **1**，直至显示所需内容。
- 或者：向右长按 Multi-Controller **1**，以返回到分屏中上次选择的显示。

可以选择以下显示：

- 车载电脑
- 旅行车载电脑

- 导航
- 播放器

根据所选的音频源，可以显示 播放器 或 车用收音机。

» 即使在关闭点火装置后，所选显示仍保持不变。

关闭分屏

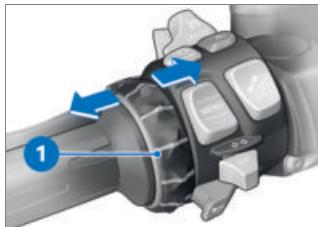

- 显示视图 Pure Ride (►► 80)。
- 反复向左短按 Multi-Controller **1**，直至隐藏分屏。
- 或者：向左长按 Multi-Controller **1**。

通用设置

调整音量

- 连接骑手头盔和后座头盔 (►► 88)。
- 增加音量：向上旋转多功能控制器。
- 减小音量：向下旋转多功能控制器。
- 静音切换：旋转多功能控制器直至完全向下。

调整日期

- 打开点火装置 (►► 52)。
- 调出菜单 设置、系统设置、日期和时间、调整日期。
- 调整 日、月 和 年。
- 确认设置。

设置日期格式

- 调用菜单 设置、系统设置、日期和时间、日期格式。
- 选择所需的设置。
- 确认设置。

调整时钟

- 打开点火装置 (►► 52)。
- 调出菜单 设置、系统设置、日期和时间、调整时间。
- 调整 小时 和 分钟。

设置时间格式

- 调用菜单 设置、系统设置、日期和时间、时间格式。
- 选择所需的设置。
- 确认设置。

设置计量单位

- 调用菜单 设置、系统设置、单位。

可以设置下列计量单位：

- 压力
- 温度
- 速度
- 油耗值

86 TFT 显示器

设置语言

- 调用菜单 设置、系统设置、语言。

可以设置下列语言：

- 德语
- 英语 (英国)
- 英语 (美国)
- 西班牙语
- 法语
- 意大利语
- 荷兰语
- 波兰语
- 葡萄牙语 (巴西)
- 葡萄牙语 (葡萄牙)
- 土耳其语
- 罗马尼亚语
- 俄语
- 乌克兰语
- 泰语
- 中文
- 日语
- 韩语

设定亮度

- 调用菜单 设置、显示、亮度。
 - 设置亮度。
- » 在低于某个定义的环境亮度时，显示屏亮度被调暗到设定值。

复位所有设置

- 菜单 设置 中的所有设置可以复位至厂方设置。
- 调出菜单 设置。
- 选择并确认 全部复位。

下列菜单设置将复位：

- 车辆设置
- 系统设置
- 连接
- 显示
- 信息

» 未删除现有的蓝牙连接。

蓝牙

短距离无线技术

蓝牙是一种近距离无线电技术。蓝牙设备作为近距离设备 (传送距离有限制) 在无需许可证的 ISM 波段 (工业、科学与医用波段) 内在 2.402...2.480 GHz 之间发送信号。允许在全世界使用，而不需要许可。

尽管蓝牙设计用于在近距离内建立尽可能稳定的连接，但是像所有无线电技术一样仍可能发生故障。连接可能受到干扰或短时间中断或完全丢失。特别是在一个蓝牙网络内使用多个设备时，不是在任何情况下都能保证顺利地运行。

可能的干扰源：

- 由于无线杆和类似物质形成的干扰场。
- 采用了错误蓝牙无线电标准的设备。
- 附近其他具备蓝牙功能的设备。
- 通过金属或身体屏蔽。

Pairing

在能够将两台蓝牙设备相互连接起来之前，必须先进行相互识别。这种相互识别的过程被叫做“配对”。进行过一次识别的设备会被保存下来，所以只需在第一次连接时进行配对。

 在一些移动终端设备中，例如带操作系统 iOS，必须在使用前调用 BMW Motorrad Connected 互联应用。

在配对时，TFT 显示器在其接收范围之内查找其他具备蓝牙功能的设备。为了能够识别一个设备，必须满足下列条件：

- 设备的蓝牙功能必须已激活
- 设备必须可以被另一台设备“看到”。
- 不需要连接的其他具备蓝牙功能的设备必须关闭（例如移动电话或导航系统）。

请在通信系统的操作说明中了解为此所需的步骤。

执行配对

- 调用菜单 设置、连接。
 - » 在菜单 连接 中可以设置、管理和删除蓝牙连接。显示下列蓝牙连接：
 - 移动设备
 - 骑手头盔
 - 摩托车后座头盔

正在显示移动终端设备的连接状态。

连接移动终端设备

- 执行配对 (▶▶▶ 87)。
- 激活移动终端设备的蓝牙功能（参见移动终端设备使用说明书）。
- 选择并确认 移动设备。
- 选择并确认 连接新的移动设备。

正在搜索移动终端设备。

 在蓝牙配对期间，在下部状态行中闪烁。

正在显示可见的移动终端设备。

- 选择并确认移动终端设备。
- 注意移动终端设备上的说明。
- 确认设码编号的一致性。
 - » 正在建立连接并更新连接状态。
 - » 如果未建立连接，则可以参阅技术数据这一章的故障一览表获取帮助。(▶▶▶ 170)
 - » 取决于移动终端设备，电话数据将自动传输至车辆。
 - » 通话数据 (▶▶▶ 95)
 - » 如果未显示电话簿，则可以参阅技术数据这一章的故障一览表获取帮助。(▶▶▶ 171)
 - » 如果蓝牙连接未像预期的那样正常运行，则可以参阅技术数据这一章的故障一览表获取帮助。(▶▶▶ 171)

88 TFT 显示器

连接骑手头盔和后座头盔

- 执行配对 (▶▶▶ 87)。
- 选择并确认 骑手头盔 或 摩托车后座头盔。
- 使头盔的通信系统可见。
- 选择并确认 连接新的驾驶员头盔 或 连接新的摩托车后座头盔。

正在搜索头盔。



在蓝牙配对期间，在下部状态行中闪烁。

正在显示可见的头盔。

- 选择并确认头盔。
- » 正在建立连接并更新连接状态。
- » 如果未建立连接，则可以参阅技术数据这一章的故障一览表获取帮助。(▶▶▶ 170)
- » 如果蓝牙连接未像预期的那样正常运行，则可以参阅技术数据这一章的故障一览表获取帮助。(▶▶▶ 171)

删除连接

- 调用菜单 设置、连接。
- 选择 删除连接。
- 如要单独删除一个连接，需选择并确认连接。
- 为了删除所有连接，选择并确认删除所有连接。

WIFI

WLAN 连接

为了将地图视图从移动电话传输到 TFT 显示器上，将 WLAN 连接。为了能够使用全部的功能范围，必须激活移动电话上的 WLAN。关于激活 WLAN 的更多信息请查阅移动电话的操作说明。

根据当地情况 (例如 WLAN 网络数量较大)，可能会出现临时受限和连接中断的情况。

我的车辆

启动画面

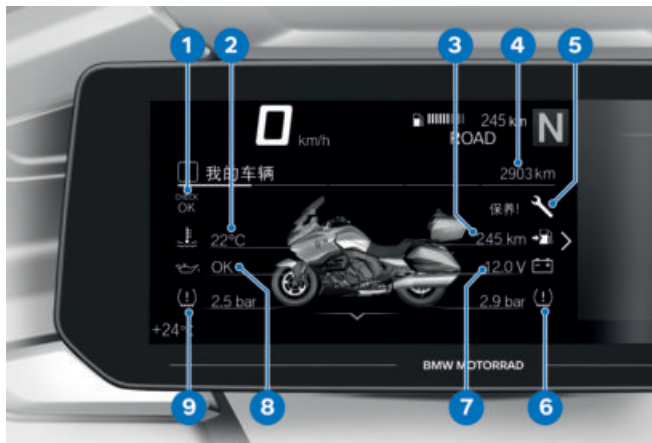

- 1 检查控制显示器
显示 (☞ 25)
- 2 冷却液温度 (☞ 36)
- 3 可达里程 (☞ 84)
- 4 总里程表
- 5 保养显示 (☞ 47)
- 6 后部胎压 (☞ 38)
- 7 车载网络电压 (☞ 152)
- 8 发动机机油油位 (☞ 36)
- 9 前部胎压 (☞ 38)

90 TFT 显示器

操作说明



- 操作说明 1: 显示能向左或向右浏览多远的选项卡。
- 操作说明 2: 显示当前菜单条位置的选项卡。

在菜单条中浏览

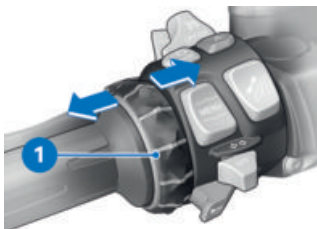

- 调出菜单 我的车辆。
- 要向右翻页，向右短按 Multi-Controller 1。
- 要向左翻页，向左短按 Multi-Controller 1。

我的车辆 菜单中包括以下条目：

- 我的车辆
- 车载电脑
- 旅行车载电脑
- 轮胎充气压力

- 保养需求
- 检查控制信息 (如果存在)
- 关于检查控制信息的详细信息可
查看显示章节 (▶ 25)。

 检查控制信息会作为补充标签动态附加到菜单 我的车辆的菜单条上。

车载电脑和旅行车载电脑

电子菜单 车载电脑 和 旅行车载电脑 显示车辆和骑行数据，例如平均值。

保养需求



如果到下次保养的剩余时间不到一个月或到下次保养的剩余里程小于 1000 km，则会显示白色的检查控制信息。

车载电脑

调用车载电脑

- 调出菜单 我的车辆。
- 向右翻页，直至显示菜单条 车载电脑。
- » 车载电脑也可以分屏显示。
- 打开分屏或选择显示 (▣▶▶ 84)。

复位车载电脑

- 调用车载电脑 (▣▶▶ 91)。
- 按压摆动按钮 MENU 下部。
- 选择并确认 复位所有值 或 复位单个值。

以下数值可以被单独复位：



暂停



行驶



当前



速度



油耗

调用旅行车载电脑

- 调用车载电脑 (▣▶▶ 91)。
- 向右翻页，直至显示菜单条 旅行车载电脑。
- » 车载电脑行程模式也可以分屏显示。
- 打开分屏或选择显示 (▣▶▶ 84)。

复位旅行车载电脑

- 调用旅行车载电脑 (▣▶▶ 91)。
- 按压摆动按钮 MENU 下部。
- 选择并确认 自动复位 或 重置全部数值。
- » 如果选择了 自动复位，在关闭点火开关后至少已经过去 6 小时并且日期已经变化的情况下，车载电脑行程模式会被自动复位。

导航

警告提示



警告

在骑行过程中操作智能手机 事故危险

- 遵守相关适用的公路交通规则。
- 骑行过程中请勿使用智能手机。除非是不需要操作的应用，例如通过免提装置打电话。



警告

交通事件和失控的转移

骑行期间由于操作集成信息系统和通信设备造成事故危险

- 只有在交通状况允许的前提下，才能操作这些系统或设备。
- 必要时停车并在静止状态下操作这些系统或设备。

92 TFT 显示器

前提

车辆与一个兼容的移动终端设备相连。

在已连接的移动终端设备上安装有 BMW Motorrad Connected 互联应用。

 在一些移动终端设备中，例如带操作系统 iOS，必须在使用前调用 BMW Motorrad Connected 互联应用。

显示地图模式

前提条件

通过蓝牙连接的移动终端设备上的 WLAN 已激活。

- 连接移动终端设备 (▶▶▶ 87)。
- 调出 BMW Motorrad Connected 互联应用。
- 调出菜单 导航。

 如果在分屏中选择了视图 导航，同时访问菜单 导航，则自动退出分屏视图，在整体 TFT 显示器上显示导航。

输入目标地址

- 连接移动终端设备 (▶▶▶ 87)。
 - 调出 BMW Motorrad Connected 互联应用并开始目的地引导。
 - 调出菜单 导航。
- » 显示激活的目的地引导。
- 如果移动终端设备上的 WLAN 未激活，那么目的地引导会被显示为箭头视图。

» 如果未显示激活的目的地指引，则可以参阅技术数据这一章的故障一览表获取帮助。(▶▶▶ 171)

从历史目的地中选择目的地

- 调用菜单 导航、最终目的地。
- 选择并确认目的地。
- 选择 起动目的地指引。

从收藏中选择目的地

- 菜单 收藏夹 显示所有在 BMW Motorrad Connected App 中作为收藏保存的目的地。在 TFT 显示器上无法添加新的收藏。
- 调用菜单 导航、收藏夹。
- 选择并确认目的地。
- 选择 起动目的地指引。

输入兴趣点

- 可以在地图上显示兴趣点，例如名胜。
- 调用菜单 导航、POIs。可以选择下列地点：
 - 在车辆位置
 - 在目的地
 - 沿着路线
- 选择在哪个地点搜索兴趣点。例如可以选择下列兴趣点：
 - 加油站
- 选择并确认兴趣点。
- 选择并确认 起动目的地指引。

确定路线规则

- 调用菜单 导航、路线规则。

可以选择下列标准:

- 路线类型

- 避开

- 选择所需的 路线类型。
- 接通或关闭所需的 避开。

在括号中显示已打开的规避点数量。

显示路线信息

- 调出菜单 导航、设置，然后选择菜单项 路线信息。

可以在以下选项中进行选择:

- 目的地

- 途经点

- 选择希望的选项。
- » 显示剩余的距离和时间。

编辑目的地引导

- 调用菜单 导航、新目的地。

可以在以下目的地中进行选择:

- 最终目的地

- 优选

- POIs

- 从三个目的地类别中选择一个。
- 从目的地条目中选择 导航编辑。
- 选择 添加为途经点，以将所选择的目的地添加为路标。
- 选择 启动目的地指引，以覆盖当前目的地。

退出目的地指引

- 调用菜单 导航、激活目的地指引。
- 选择并确认 退出目的地指引。

接通或关闭语音提示

- 连接骑手头盔和后座头盔 (▶▶ 88)。
- 从电脑声音中可以预先读取导航。为此必须接通 语音提示。
- 调用菜单 导航、激活目的地指引。
- 打开或关闭 语音提示。

重复最后的语音提示

- 调用菜单 导航、激活目的地指引。
- 选择并确认 当前语音提示。

多媒体

前提

车辆与一个兼容的移动终端设备和头盔相连。

控制音乐播放

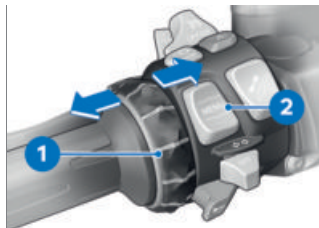

- 调出菜单 播放器。

94 TFT 显示器

 BMW Motorrad 建议，在开始驾驶前将移动终端设备中的媒体和通话音量调到最大。

- 调整音量 (☞ 85)。
- 选择播放器中的下一个曲目：向右短时间翻转 Multi-Controller 1。
- 选择播放器中的上一个曲目或当前曲目开头：向左短时间翻转 Multi-Controller 1。
- 调出关联菜单：向下按压按钮 2。

 取决于移动终端设备可能限制 Connectivity-功能的范围。

» 在上下文菜单中可以使用下列功能：

- 播放 或 暂停。
- 在查找和播放时选择类别 当前播放、所有表演者、所有专辑 或 所有曲目。
- 选择 播放列表。

您可以在子菜单 音频设置 中进行下列设置：

- 接通或关闭 随机播放。
- 重复播放：选择 关闭、单曲回放 (当前曲目) 或 全部。
- 选择 输出设备。
- 选择 声音配置。
- 调整 均衡器。

» 如果 TFT 显示器上未显示播放列表，则可以参阅技术数据这

一章的故障一览表获取帮助。
(☞ 172)

电话

前提

车辆与一个兼容的移动终端设备和头盔相连。

打电话

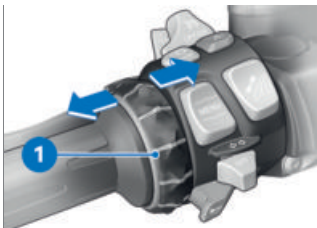

- 调出菜单 电话。

 来电时将打开一个弹出窗口。

- 接听电话：向右翻转 Multi-Controller 1。
- 拒接电话：向左翻转 Multi-Controller 1。
- 结束对话：向左翻转 Multi-Controller 1。

静音切换

当激活通话时可以将头盔内的麦克风切换成静音。

与多方通话

在通话期间可以接听第二个电话。第一个通话将被保留。激活的呼叫数量在菜单 电话 中显示。可以在两个通话之间切换。

通话数据

取决于移动终端设备，在配对 (☰ 87) 后电话数据将自动传输至车辆。

电话簿：移动终端设备中保存的联系人列表

通话记录：移动终端设备呼叫列表

优选：移动终端设备中保存的收藏列表

收藏按钮

操作收藏按钮



可以将个性化的功能分配给该收藏按钮。

- 轻轻按压某个按钮。
- » 分配的功能显示在 TFT 显示器中。
- 按住某个按钮。
- » 分配的功能将被执行。

分配功能

- 在菜单中选择 设置、系统设置、收藏按钮。
- 从 收藏按钮 1 至 收藏按钮 4，选择所需的收藏按钮。
- 选择所需的功能或 未占用。
- » 该功能已分配给相应的收藏按钮。

显示软件版本

- 调用菜单 设置、信息、软件版本。

显示许可证信息

- 调用菜单 设置、信息、许可。

音频系统

06

收音机	98
音频设置	99
播放器	101
通过头盔播放音频	101

98 音频系统

收音机

启动

- 打开点火装置 (▶▶ 52)。

 点火开关接通较短时间后收音机菜单可用。

打开和关闭收音机

- 调出菜单 收音机，打开或关闭收音机。
» 当收音机关闭后，在下方状态栏中显示 收音机关闭。

选择源

- 调出菜单 音源。选择 收藏列表、AM、FM 或 DAB (视国家而定，可能不提供)。

选择电台

- 选择源 (▶▶ 98)。
- 选择菜单 FM 电台。

 对于每一个可选的来源，均有相应的发射器菜单。

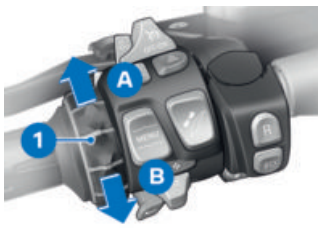

- 将 Multi-Controller 1 朝方向 A 或 B 旋转，即可浏览电台。
- 向右按压 Multi-Controller，即可选择所需的电台。

选择频率

- 调出菜单 音源，选择 AM 或 FM。
- 在菜单 AM 选项 或 FM 选项中，通过菜单项 搜索选择 选择设置 频率。
- 切换到播放器。

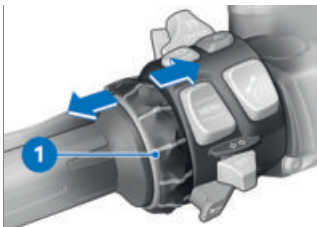

- 向左或向右按压 Multi-Controller 1，即可通过频带设置所需的频率。

保存电台

- 从波段中选择一个电台或一个频率。
- 向下按压翘板按键 MENU。
- 选择菜单项 添加到收藏。
» 先前选择的电台显示在收藏列表中。

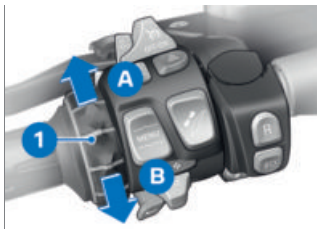

- 将 Multi-Controller 1 朝方向 A 或方向 B 旋转，以选择希望的存储位置。
- » 显示存储器空间的当前占用情况。
- » 如果在所选的存储器空间上已经保存了一个电台，则会显示一条消息。有以下选项：
 - 选择 取消，不保存所选的电台。
 - 选择 存储，覆盖存储位置。
- » 将再次打开电台列表。

收藏列表

可以将选择的电台或频率添加为收藏。总计最多可保存 20 个收藏。

收藏的添加可以分两种方式进行：

形式 1

- 选择电台 (▣▣▣ 98)。
- 选择菜单项 添加到收藏。
- » 先前选择的电台显示在收藏列表中。
- 向右按压 Multi-Controller。
- » 选择的电台被保存为常用电台。

形式 2

- 选择电台 (▣▣▣ 98)。
- 再次向右按压 Multi-Controller。
- » 收藏列表自动打开。
- 再次向右按压 Multi-Controller。
- » 选择的电台被保存为常用电台。
- » 视图自动切换回电台列表。

删除收藏列表

前提条件

存在一个至少带一个条目的收藏列表。

- 在收藏列表底部选择 删除收藏列表。
- » 打开一个对话框。
- 确认删除。
- » 删除收藏列表。

音频设置

扬声器和蓝牙

音频系统的声音播放可通过车辆扬声器、通过某个与蓝牙连接的播放设备或通过头盔进行。如果蓝牙功能视国家而定不提供，则声音播放只能通过扬声器进行。

如果 BMW Motorrad 通信系统与蓝牙无线电标准 2.0 或以上版本相连，那么可以通过 Multi-Controller 操作音量旋钮 (▣▣▣ 101)。如果连接的设备不符合蓝牙无线电标准 2.0 或以上

100 音频系统

版本，那可将无法通过 Multi-Controller 控制音量。

调整音量

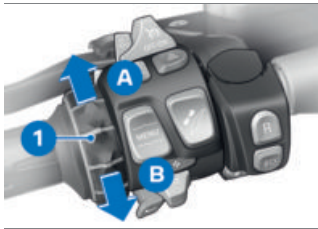

- 将 Multi-Controller 1 朝方向 A 旋转，即可提高音量。
 - 将 Multi-Controller 1 朝方向 B 旋转，即可降低音量。
- » 为选择的播放设备自动调节音量。

选择输出装置

- 调出菜单 播放器、音频设置，然后选择菜单项 输出设备。
- » 下列设置可用：
- 扬声器：已选择用于播放音频的扬声器。
 - 头盔：已选择用于播放音频的头盔或其他具有蓝牙功能的输出装置。
- » 默认设置为 扬声器。

选择音色配置文件

- 调出菜单 收音机、音频设置，然后选择菜单项 声音配置。
- » 下列设置可用：
- Bass-Boost

- Treble-Boost

- Voice

- Studio

- Balanced

» 默认设置为 Bass-Boost。只有选择了 扬声器 后，所有音色配置文件才会生效。

» 为了确保无头盔时的最佳音色效果，应选择音色配置文件 Studio。所有其他音色配置文件都为通过头盔播放进行了优化。

调整音色设置

- 调出菜单 收音机、音频设置，然后选择菜单项 均衡器。
- » 下列设置可用：
- 高音：减弱 (-1 至 -5) 或加强 (+1 至 +5) 高音
 - 低音：减弱 (-1 至 -5) 或加强 (+1 至 +5) 低音
 - 音量设置：关闭根据车速自动调节音量 (1) 或选择等级 (2 至 4)。
- 选择所需的菜单项，进行设置，然后退出菜单。
- » 只有将 扬声器 选择为播放设备后，音色设置才会生效。

音量和速度

音频系统可以使音量自动与行驶速度相匹配。音量随车速的增幅可以分四个档位进行设置。第 4 级对应最大增幅。如果选择第 1 级，则增幅关闭。

只有将 **扬声器** 选为输出设备后，自动音量调节才会工作。

播放器

显示器上的显示

通过 TFT 显示器上的视图显示下列信息 (视国家而定):

- 选择的源 (▶▶▶ 98)。
- 电台 (▶▶▶ 98)。
- 频率
- 艺术家
- 曲目
- 波段

更改电台或频率

前提条件

只能在 AM 或 FM 的波段范围内选择频率，并且必须在选择项内选择了 **频率**。

- 选择源 (▶▶▶ 98)。
- 向左或向右按压 Multi-Controller，即可选择所需的电台或所需的频率。

 为了能够更改频率，必须在菜单 **AM 选项** 或 **FM 选项** 中选择菜单项 **频率**。

通过头盔播放音频

骑手头盔已连接



当骑手头盔与蓝牙无线电标准 2.0 的 BMW Motorrad 通信系统连接后:

- 可以直接通过 Multi-Controller **1** 调节头盔扬声器的音量。
- 头盔中的音量变化会在显示器上进行相应的显示。

头盔 2 的音量无法通过 Multi-Controller 调节。

设置

07

后视镜	104
风挡玻璃	104
离合器	104
制动器	105

104 设置

后视镜

调整后视镜



- 轻轻按压边缘处将后视镜移动到所需要的位置。

风挡玻璃

调整风挡玻璃

- 打开点火装置 (▶▶ 52)。
 - » 起步时，风挡会自动运行到关闭点火装置前的最后位置。



- 操作按钮 **1** 上部，可升高风挡。
- 操作下部按钮 **1**，以降低风挡玻璃。
- 关闭点火装置 (▶▶ 53)。

» 风挡会自动移动到下部极限位置。

- 确保风挡玻璃可自由运动。
风挡玻璃不自动移动到下部极限位置：

- 打开点火装置 (▶▶ 52)。
- 通过按钮 **1** 将风挡玻璃移动至上部和下部极限位置。
- 关闭点火装置 (▶▶ 53)。

» 风挡玻璃的调整范围已校准。

» 操纵按钮 **1** 时，风挡玻璃不响应。

- 请求助专业维修厂，最好是 BMW Motorrad 当地代理商。

如果安装了未经 BMW Motorrad 许可的风挡玻璃，可能无法保证防夹功能正常。

- 在这种情况下：关闭点火装置前确保风挡玻璃可自由运动。

离合器

调节离合器操纵杆



警告

离合器储液罐的位置改变

离合器系统内的空气

- 转向把配件无法扭转。

**警告****行驶期间调整离合器踏板**

有事故风险

- 在摩托车静止时调整离合器踏板。

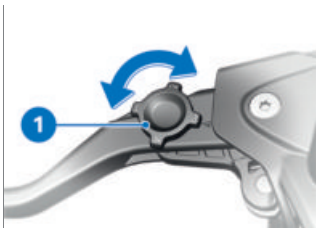

- 将调节轮 1 转到所需位置。

 当同时向前按压离合器操纵手柄时，调节轮比较容易转动。

» 调整方式：

- 位置 1：转向把手柄和离合器操纵杆之间的最小间距
- 位置 4：转向把手柄和离合器操纵杆之间的最大间距

制动器**调整手制动杆****警告****制动液储液罐位置变化**

空气进入制动系统中

- 不得扭转车把手柄。

**警告****行驶期间调整制动操纵手柄**

事故危险

- 仅在摩托车静止时调整制动操纵手柄。



- 将调节轮 1 转到所需位置。

 当同时向前按压手制动杆时，调节轮比较容易转动。

» 调整方式：

- 位置 1：转向把手柄和手制动杆之间的最小间距
- 位置 4：转向把手柄和手制动杆之间的最大间距

骑行

08

安全提示	108
定期检测	110
起动	110
磨合	112
换档	113
制动	114
停放摩托车	115
加油	116
为运输而固定摩托车	119

安全提示

骑手装备

未正确穿戴骑行服不得行车！必须穿戴

- 头盔
- 套装
- 手套
- 靴子

不管在哪个季节，即使是短距离行车都应当如此。

BMW Motorrad 当地代理商乐意为您提供建议，并备有各种用途的合适服装。

注意

**在后排座椅上使用褪色材料
(例如蓝色牛仔褲料)**

后排座椅变色

- 避免接触褪色材料。

警告

松散的纺织品、行李或安全带卷入敞开的、正处于旋转中的车辆零件(车轮、传动轴)

事故危险

- 请确保没有松散的纺织品被卷入敞开的、正处于旋转中的车辆零件。
- 请将行李以及张紧带和捆绑带远离敞开的、正处于旋转中的车辆零件。

正确装载

警告

超载和载荷分布不均匀会影响行驶稳定性

翻车

- 切勿超过允许的总重量并且遵守装载说明。

- 注意车辆左右两边的重量分配要均匀。
- 将较重的行李放在下方和内侧。
- 注意带有边箱时的最大有效负载和最高车速，也请参阅“操作”一章。
- 注意带有尾箱时的最大有效负载和最高车速，也请参阅“操作”一章。

速度

高速行驶时，各种边界条件会对摩托车的行驶性能产生负面影响：

- 载重物分配不均匀
- 宽松的服装
- 胎压过低
- 轮胎花纹不良
- 等等。

迎宾踏板

在迎宾踏板上无制动踏板！

关于分动式集成制动功能的信息参见技术细节一章 (► 124)。

 由于只能使用手制动杆进行制动，因此在使用迎宾踏板行驶时请注意最高车速。

中毒危险

废气无色无味，但含有有毒的一氧化碳。



警告

废气危害健康

有窒息的危险

- 请勿吸入废气。
- 不要在密闭的空间内运行发动机。



警告

吸入有害蒸汽

健康损害

- 不要吸入工作液和塑料蒸汽。
- 只能在室外使用车辆。

燃烧危险



小心

在行驶模式下，发动机和排气装置升温非常剧烈

燃烧危险

- 在停放好车后，应注意任何人或物都不得接触发动机和排气装置。



警告

打开散热器密封件

燃烧危险

- 不要在高温环境下打开散热器密封件。
- 仅检查平衡罐的冷却液液位，如有必要进行添加。

废气触媒转换器

如果由于熄火，废气触媒转换器内侵入未烧尽的燃油，则会导致过热和损坏危险。

应当注意下列规定：

- 请勿在燃油箱为空的情况下骑行。
- 请勿在拔下火花塞插头时让发动机运转。
- 出现熄火现象时，应立即关闭发动机。
- 只可加注无铅燃油。
- 务必按规定的保养周期进行保养。



注意

在催化转化器中的燃料未燃烧触媒转换器损坏

- 注意列出的有关保护废气触媒转换器的各项内容。

110 骑行

过热危险



注意

停车状态下发动机长时间运行

冷却不足会造成过热，在极端情况下会造成车辆失火

- 在停车状态下无需运转发动机。
- 发动机启动后要立即起步。

操作



注意

擅自更改摩托车 (例如: 发动机控制单元、节气门、离合器)

损坏相关的部件，安全相关的功能失效，取消保修资格。

- 不要擅自进行操作。

定期检测

注意检查表

使用以下检查表，定期检查您的摩托车。

每次行驶前

- 检查制动系统的功能 (139)。
- 检查照明和信号装置的功能。
- 检查离合器功能 (143)。
- 检查胎纹深度 (144)。
- 检查胎压 (144)。
- 检查行李是否可靠固定。

第三次停车加油时

- 检查发动机机油油位 (137)。
- 检查前部制动摩擦片厚度 (139)。
- 检查后部制动摩擦片厚度 (140)。
- 检查前部制动液面高度 (141)。
- 检查后部制动液面高度 (142)。

启动

启动发动机

- 打开点火装置 (52)。
 - » Pre-Ride-Check 正在执行。(111)
 - » ABS 自诊断自在进行。(111)
 - » DTC 自诊断自在进行。(112)
- 挂空档或在挂档后拉紧离合器。
 - ① 在侧面支架翻下且车辆已挂档的情况下，无法启动摩托车。如果摩托车在怠速下启动并接着在侧面支架翻下的情况下挂入某个挡位，则发动机就会熄火。
 - 在冷启动和低温时：拉紧离合器并略微操纵油门转把。



- 操纵起动按钮 1。

 蓄电池电压不足时起动过程将自动取消。继续试启动前需对蓄电池充电或给予起动辅助。

更多详情请查看保养章节中的起动辅助。

- » 发动机起动。
- » 如果发动机不起动，则请参阅故障一览表以获取帮助。(► 170)

Pre-Ride-Check

接通点火装置后，组合仪表执行指示灯和警示灯测试 – 即所谓的“Pre-Ride-Check”。如果在测试结束前启动发动机，则测试被取消。

阶段 1

所有指示灯和警示灯均打开。在车辆较长时间处于静止状态后，系统启动时将显示一个动画。

阶段 2

通用警示灯从红色切换到黄色。

阶段 3

以相反的顺序依次关闭所有已打开的指示灯和警示灯。

驱动系统功能异常，警示灯在 15 秒后才熄灭。

如果某个指示灯和警示灯未打开：

- 请让专业维修车间尽快排除故障，最好是让 BMW Motorrad 授权经销商完成此项工作。

ABS 自诊断

通过自诊断检查 BMW Motorrad Integral ABS Pro 的功能就绪情况。在打开点火装置后，自诊断自动启动。

阶段 1

- » 在停车状态下检查可诊断的系统组件。



阶段 2

- » 在起动时检查车轮转速传感器。



ABS 自诊断已完成

- » ABS 指示灯和警告灯熄灭。

112 骑行



ABS 自诊断未完成

因为自诊断未结束，所以 ABS 功能不可用。(为了检查车轮转速传感器，摩托车必须在发动机运转时达到最低速度：最小 5 km/h)

在 ABS 自诊断结束后显示一个 ABS 故障：

- 可继续骑行。必须注意，无论 ABS 功能还是集成式功能都不可用。
- 请让专业维修车间尽快排除故障，最好是让 BMW Motorrad 授权经销商完成此项工作。

DTC 自诊断

通过自诊断检查 BMW Motorrad DTC 的功能就绪情况。打开点火装置后即自动进行自诊断。

阶段 1

» 在停车状态下检查有诊断功能的系统组件。



缓慢闪烁。

阶段 2

» 在起动时检查具有诊断功能的系统组件。



缓慢闪烁。

DTC 自诊断已完成

» DTC 图标不再显示。

- 注意所有指示灯和警示灯的显示。



DTC 自诊断未完成

因为自诊断未结束，所以 DTC 功能不可用。(为了检查车轮转速传感器，摩托车必须在发动机运转时达到最低速度：最小 5 km/h)

在 DTC 自诊断结束后显示一个 DTC 故障：

- 可继续骑行。必须注意，DTC 功能只能受限制地使用或根本不可用。
- 请让专业维修车间尽快排除故障，最好是让 BMW Motorrad 授权经销商完成此项工作。

磨合

发动机

- 在磨合检查之前在频繁切换的负荷和转速范围内行驶，避免在恒定转速下较长时间行驶。
- 尽量选择多弯和缓坡路段。
- 遵守磨合转速。



磨合转速

<5000 min⁻¹ (里程数
0...300 km)

<6500 min⁻¹ (里程数
300...1000 km)



磨合转速

无满负荷 (里程数 0...1000 km)

- 注意达到后应进行磨合检查的行驶里程。



执行磨合检查

500...1200 km

制动摩擦片

新的制动摩擦片必须先进行磨合，然后才能达到最佳摩擦力。更用力地捏紧制动操纵手柄可补偿略有降低的制动效果。

**警告**

新制动片

制动距离加长，有事故风险

- 及早制动。

轮胎

新轮胎的表面是光滑的。因此必须用小心谨慎的驾驶方式进行变换倾斜位置的磨合行驶，将光滑面打毛。只有通过磨合才能使轮胎胎面完全具备地面附着能力。

**警告**

新轮胎在湿滑的道路上和在过度倾斜时丧失附着力

有事故风险

- 有预见性地驾驶，避免过度倾斜。

换挡

-包括换挡助手 Pro^{SA}

换挡辅助 Pro



更多有关换挡辅助系统 Pro 的信息请查看技术细节一章。

- 挂档像往常一样通过用脚踏踏换挡杆实现。
- » 换挡轴上的传感器识别换挡意愿并启动换挡支持。
- » 在低档中以高转速定速骑行时，在不操纵离合器的情况下换挡可能导致剧烈的负荷变化反应。BMW Motorrad 建议在这些骑行状况下只通过离合器操纵换挡。应避免在极限转速范围内使用换挡辅助系统。
- » 在下列情况下不提供换挡支持：
 - 离合器已操纵。
 - 换挡杆不在原位置上。
 - 在节气门关闭 (滑行运行) 的情况下换高档或减速。
 - 在节气门打开或踩踏油门的情况下换低档时。
- 为了能够通过换挡辅助系统进行下一次换挡，在执行换挡过程后必须完全松开换挡杆。

114 骑行

制动

怎样达到最短制动距离？

制动过程中，前后轮之间的动态负载分配会发生变化。制动力越大，前轮载荷就越大。车轮载荷越大，传递的制动力就越大。

为了达到最短制动距离，前轮制动器必须灵活自如且要不断加大操纵强度。这样便能最佳利用前轮上提高的动态载荷。同时操纵离合器。如果经常在训练中进行快速和全力产生制动压力的全制动，动态负载分配可能不会提高减速效果，制动力也未完全传递到车道上。

通过 BMW Motorrad Integral ABS 防止前轮抱死。



警告

强烈的制动让后轮离地

翻车

- 强烈制动时请注意，ABS调节系统并不总能防止后轮抬起。

下坡骑行



警告

下山时只用后轮制动。

丧失制动效果。制动器因为过热而损毁。

- 使用前轮制动器和使用发动机制动器。



危险

制动器过热时驾驶

由于制动器失灵存在事故危险

- 调整驾车方式。
- 通过使用发动机制动避免频繁制动。



警告

忽视保养周期

有事故风险

- 注意制动器有效的保养周期。

制动器潮湿和脏污

制动盘和制动摩擦片上的潮湿和污垢会导致制动效果降低。

在下列情况中必须考虑到制动效果的延迟或降低：

- 在雨天和通过积水行车时。
- 在洗车后。
- 在撒有化雪盐的道路上行驶时。
- 在由于油或油脂残留物而维修制动装置后。
- 在脏污的道路上行车或越野行车时。

**警告**

**潮湿和污垢会使制动效果降低
有事故风险**

- 对制动器进行干燥或清洁制动，如有必要，进行清洁。
- 提前制动，直到重新达到完全的制动效果。

ABS Pro 行驶物理学界限

**警告****转弯时制动**

在具备 ABS Pro 的情况下仍有
跌倒危险

- 根据情况调整骑行方式，始终是骑手的责任。
- 不要因危险驾驶而使额外提供的安全功能受到限制。

ABS Pro 可用于所有骑行模式。

无法排除跌倒可能性

虽然 ABS Pro 对骑手来说是非常宝贵的支持系统，在倾斜位置刹车时能提供巨大的安全优势，但是它仍然无法重新定义行驶物理学界限。由于错误估计或骑行错误仍然有可能超出这些界限。在极端情况下，可能会造成跌倒。

应用于公共道路

ABS Pro 可以提高摩托车在公共道路上的安全性。因弯道中突发危险而紧急制动时，ABS Pro 在行驶物理学界限范围内可以防止车轮抱死和打滑。



ABS Pro 并非设计用于提高车辆处于倾斜位置时的个性化制动性能。

停放摩托车**侧面支架**

- 关闭发动机。

**注意****在支架区域的地面状况差**

跌倒造成部件损坏

- 要注意必须将摩托车停放在稳固的平面上。

- 翻下侧面支架并停放摩托车。

**注意****使用配重向侧支架施压**

跌倒造成部件损坏

- 车辆停放到侧面支架上时，不要坐在车辆上。

- 如果道路坡度允许，将方向把向左打到底。
- 在坡道上停车时，车头要朝“上坡”方向并挂入第 1 档。

116 骑行

主支架

—带有主支架^{SA}

- 关闭发动机。



注意

在支架区域的地面状况差

跌倒造成部件损坏

- 要注意必须将摩托车停放在稳固的平面上。



注意

剧烈运动时内折主支架

跌倒造成部件损坏

- 主支架翻下时不要坐在车上。
- 展开主支架，支起摩托车。
- 在坡道道路上，将摩托车朝“爬坡”方向调节，并挂入 1 档。

加油

燃油等级

前提条件

为确保最佳耗油量，燃油应无硫或尽量低硫。



注意

添加含铅的燃油

触媒转换器损坏

- 不要加注含铅的燃油或含金属添加剂 (例如锰或铁) 的燃油。



注意

加含甲醇的燃油

发动机和燃油供应损坏

- 没有加含甲醇的燃油，例如 M5 至 M100。



注意

加注乙醇燃油 E85

损坏发动机及供油系统

- 不要加注乙醇燃油 E85 (即含有 85 % 乙醇的燃油) 或 Flex Fuel (弹性燃油)。
- 注意燃油的最大乙醇含量。



燃油添加剂清洁燃油喷射和燃烧区域。使用低质量燃油进行加油时或长时间停车后应使用燃油添加剂。更多信息可从 BMW Motorrad 合作伙伴处获得。



建议的燃油等级

超级无铅 (最多 15 % 乙醇, E15)
95 ROZ/RON
90 AKI



备用燃油等级

普通无铅 (功率和油耗方面受到限制), (最多 15 % 乙醇, E10/E15)
91 ROZ/RON
87 AKI

加油过程

前提条件

转向锁已解锁。



警告

燃油易燃

有起火和爆炸的危险

- 在对燃油箱进行作业时不得吸烟、不得产生任何明火。



警告

油箱加注过满, 受热膨胀后燃油溢出

翻车

- 不要给燃油箱过量加注。



注意

燃油与塑料表面接触

表面损坏 (变得难看或失去光泽)

- 在塑料表面接触燃油后要立即清洗干净。

- 停放好摩托车, 同时注意地面是否平整坚实。

- 关闭点火装置 (▶▶ 53)。



关闭点火开关后可以在规定的延时时间内打开燃油箱盖, 哪怕无线电遥控钥匙不在接收范围内。



打开燃油箱盖延时时间

2 min

» 燃油箱盖的打开可以以**两种不同方式**进行:

- 在滞后时间内。
- 滞后时间结束后。

形式 1

前提条件

在滞后时间内

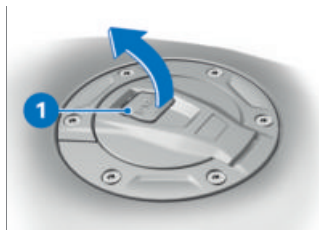

- 缓慢向上拉动油箱盖的凸耳 **1**。
- » 油箱盖解锁。
- 将油箱盖完全打开。

118 骑行

形式 2

前提条件

延时时间结束后

- 将无线电遥控钥匙带入接收范围内。
- 缓慢向上拉凸耳 **1**。
 - » 在查找无线电遥控钥匙期间，用于无线电遥控钥匙的指示灯一直闪烁。
- 再次缓慢向上拉动油箱盖的凸耳 **1**。
 - » 油箱盖解锁。
- 将油箱盖完全打开。



- 加注上述等级的燃油，最多可以加到加注管接头的下边缘。

 如果在低于储备量后加油，则产生的总加注量必须大于储备量，以便识别到新的燃油液位和关闭燃油储备显示。

 技术数据中说明的“可用燃油加注量”是指燃油箱存油已用完或发动机由于燃油不足而熄火时可以添加的燃油量。

 可用燃油加注量

约 26.5 l

 燃油备用量

约 4 l

- 将燃油箱盖用力向下压。
 - » 可听到油箱盖的卡止声。
 - » 延时时间结束后自动锁止油箱盖。
 - » 锁死转向锁或打开点火装置时卡止的油箱盖会立即上锁。

打开油箱盖紧急解锁装置

无法打开油箱盖。

- 请尽快让专业维修车间修理损坏，最好是让 BMW Motorrad 当地代理商完成此项工作。

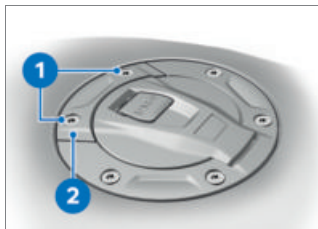

- 拆卸螺钉 **1**。
- 拆下紧急解锁装置 **2**。
 - » 油箱盖解锁。
- 将油箱盖完全打开。
- 加油 (☞ 117)。

- 关闭油箱盖紧急解锁装置 (参见 119)。

**关闭油箱盖紧急解锁装置
前提条件**
油箱盖已合上。

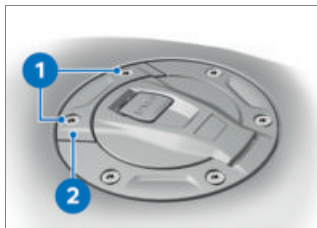

- 定位紧急解锁装置 **2**。
- 装入螺钉 **1**。

为运输而固定摩托车

- 保护好捆绑带经过的所有部件，以防刮擦，例如使用胶带或软布。



注意

支起车辆时侧翻

跌倒造成部件损坏

- 固定好车辆以防侧翻，最好是请另一个人帮忙。
- 将摩托车推到运输平面上，不要放到侧面支撑或主支架上。
- 在另一人的帮助下固定摩托车以防倾翻。

120 骑行



注意

不正确铺设张紧带

制动管路、拉线、轴承和饰板损坏。

- 仔细地布设张紧带。
 - 用软布防止已涂漆部件刮伤。
- 将左右两侧的捆绑带穿过前轮导向件，然后向下张紧。



- 将后部捆绑带从两侧固定到后车架上并绷紧。
- 不要将捆绑带拉到搁脚板上方。
- 均匀绷紧所有捆绑带，车辆弹簧应尽可能多地压缩。

技术细节

09

一般说明	124
防抱死系统 (ABS)	124
动态牵引力控制系统 (DTC)	126
发动机牵引力矩控制系统	127
电子悬架调校	128
骑行模式	128
轮胎压力监控系统 (RDC)	129
换挡辅助	130
起步辅助装置	131
自适应转向灯	132

一般说明

更多有关技术的信息在 bmw-motorrad.com/technik 下提供。

防抱死系统 (ABS)

分动式集成制动功能

您的摩托车装配了分动式集成制动功能。对于此制动系统，操作制动杆就可同时激活前轮制动器和后轮制动器。脚制动杆只起后轮制动作用。

在进行制动期间，BMW Motorrad Integral ABS 使制动力在前轮制动器和后轮制动器之间的分配与摩托车的载荷相匹配。



注意

尝试熄灭尽管完整功能

损坏后轮制动器和离合器
• 未执行熄灭。

Integral ABS 如何工作？

可传递到道路上的最大制动力可能取决于路面的磨擦系数。碎石路面、冰雪覆盖的路面以及湿滑道路的磨擦系数远低于干燥清洁的沥青路面。道路磨擦系数越低，制动距离就越长。

如果骑手给出的制动压力超过可传递的最大制动力，车轮便会抱死并失去行车稳定性；从而导致翻车。在出现这种情况之前，

ABS 被激活并使制动压力与可传递的最大制动力相匹配。车轮于是继续旋转，行车稳定性不受路况影响而保持不变。

路面不平时会发生什么情况？

路面起伏或不平时可能会出现车轮短时离开路面且制动力为零的情况。如果在此种情况下制动，则 ABS 必须降低制动压力，使轮胎重新接触路面时确保行车稳定性。此时，BMW Motorrad Integral ABS 必须在磨擦系数极低的情况下起作用（碎石路面、冰雪覆盖的路面），以使车轮在各种情况下转动并由此确保行车稳定性。识别到实际情况后，系统便会将制动压力调整为最佳状态。

BMW Motorrad Integral ABS 如何引起骑手的注意？

如果 ABS 系统由于上述情况必须降低制动力，则可在手制动杆上感觉到振动。

如果操作手制动杆，则通过集成式功能也在后轮上建立制动压力。如果然后才操作脚制动杆，则可比反向压力更早地感觉到已经建立的制动压力，好象脚制动杆是在操作手制动杆之前操作的或同时操作的。

后轮抬起

在非常剧烈而紧急地减速时，BMW Motorrad Integral ABS 可能无法防止后轮抬起。在这些情况下，摩托车也可能发生倾翻。



警告

强烈的制动让后轮离地

翻车

- 强烈制动时请注意，ABS调节系统并不总能防止后轮抬起。

BMW Motorrad Integral ABS 是如何设计的？

BMW Motorrad ABS 可在骑行物理学的框架内确保每种地面上的行车稳定性。

速度超过 最小 4 km/h 时，BMW Motorrad ABS 能够在骑行物理学的范围内确保各种地面上的行车稳定性。速度更慢时，BMW Motorrad ABS 因系统限制无法确保在每种地面上提供理想支持。

对于极端比赛条件下的越野比赛或在赛道上的特殊要求，该系统不具最佳特性。

特殊情况

为了识别车轮抱死倾向，还会比较前轮和后轮的转速。如果在较长时间段内识别到不可信的数值，出于安全考虑会关闭 ABS 功能并显示一个 ABS 故障。输出故

障记录的前提条件是自诊断已结束。

除了 BMW Motorrad Integral ABS 的问题外，异常的骑行状态也可能导致故障记录。

异常的骑行状态：

- 用主支架或辅助支架支撑住车辆，以怠速或挂入档位后暖机运行。
- 后轮被发动机制动器较长时间抱死，例如在松软路面上下坡时。

如果由于上述骑行状态之一产生故障信息，则可以通过将点火装置关闭再接通而重新激活 ABS 功能。

哪些辘子需要定期保养？



警告

制动系统没有定期保养。

有事故风险

- 为确保 ABS 处于最佳保养状态，请务必遵守规定的保养检查周期。

慎之又慎，确保安全

不得因 BMW Motorrad Integral ABS 可以缩短制动距离而在行驶时掉以轻心。第一列为紧急情况的安全储备。



警告

转弯时制动

虽然有ABS，依然有事故危险

- 根据情况调整骑行方式，始终是骑手的责任。
- 不要因危险骑行而使辅助安全功能受到限制。

从 ABS 到 ABS Pro 的进一步发展

至今为止，BMW Motorrad ABS 为直行制动提供了较高的安全性。现在，ABS Pro 即使在弯道制动过程中也可以提供更高的安全性。即使在快速操纵制动器时，ABS Pro 也能防止车轮抱死。特别是在受惊制动时，ABS Pro 会减轻突然的转向力变化，以防车辆意外竖起。

ABS 调节功能

从技术上讲，ABS Pro 的 ABS 调节功能可根据骑行状况，与摩托车的倾斜角度匹配。使用滚动角速率、偏航角速率和横向加速度的信号来确定摩托车的倾斜位置。

随着倾斜角度的增加，制动开始时的制动压力梯度越来越受到限制。因此，建压过程变慢。此外，ABS 调节范围内的压力调节更加顺畅。

针对骑手的优势

对骑手而言，ABS Pro 的优势包括灵敏的反应能力、实现最佳减速的同时还能保证较高的制动力和骑行稳定性，即使在过弯时也毫不逊色。

动态牵引力控制系统 (DTC)

牵引力控制系统如何工作？

牵引力控制系统比较前后轮的轮周速度。根据速度差确定滑差，从而确定后轮的稳定余量。如果超出滑差极限，发动机控制系统便会调整发动机扭矩。

BMW Motorrad DTC 是针对骑手在公共道路上骑行而设计的辅助系统。尤其是在行车物理学的极限区域，骑手可对 DTC 的调节作用施加显著的影响（弯道上的重量分配、未固定的载重）。

对于极端比赛条件下的越野比赛或在赛道上的特殊要求，该系统不具最佳特性。针对这些情况，可以关闭 BMW Motorrad DTC。



警告

危险驾驶

虽然有DTC，依然有事故危险

- 根据情况调整骑行方式，始终是骑手的责任。
- 不要因危险驾驶而使额外提供的安全功能受到限制。

特殊情况

根据物理定律，随着倾斜度的增加，加速性能会越来越受到限制。因此在从急弯中驶出时，可能导致加速度降低。

为了能识别出后轮打滑或侧滑的情况，在 DTC 上还将对前后轮的转速进行比较并考虑倾斜位置。

如果倾斜位置数值在较长时间段内被识别为不可信，则使用倾斜位置的替代值或关闭 DTC。在这些情况下显示一个 DTC 故障。输出故障记录的前提条件是自诊断已结束。

在出现以下异常行驶状态时，可能导致 BMW Motorrad 牵引力控制系统自动关闭。

异常的骑行状态：

- 长时间用后轮行驶 (单轮特技)。
- 拉紧前轮制动器时后轮原地旋转 (烧胎)。
- 用主支架支撑住车辆，以怠速或挂入档位后暖机运行。

发动机牵引力矩控制系统

发动机牵引力矩控制系统如何工作？

发动机牵引力矩控制系统的任务是避免由于后轮上的牵引力矩过高而导致不稳定的行驶状态。视路况和行驶动态性而定，过高的牵引力矩可能会使后轮滑差急剧增大，影响行驶稳定性。发动

机牵引力矩控制系统将后轮的过高滑差限制到一个安全的、与模式位置相关的目标滑差。

后轮滑差过高的原因：

- 在摩擦系数低的车道上 (例如铺满潮湿的树叶) 以滑行模式骑行。
- 换低档时后轮跳动。
- 在运动型骑行方式下猛烈制动。

类似于牵引力控制系统

BMW Motorrad DTC，发动机阻力矩控制系统比较从车轮转速和轮胎半径所算出的前后轮的轮周速度。发动机牵引力矩控制系统根据速度差可以确定后轮的滑差，进而确定后轮的稳定余量。如果滑差超过相应的极限值，则略微打开节气门来增大发动机扭矩。滑差将降低，车辆被稳住。

发动机牵引力矩控制系统的作用

- 在骑行模式 RAIN 和 ROAD 中：最大稳定性。
- 在骑行模式 DYNAMIC 中：与骑行模式 RAIN 和 ROAD 相比，减少了干预。

电子悬架调校

骑行位置补偿

电子悬架调校 Dynamic ESA 会自动根据装载情况调整您的摩托车。如果弹簧调校调整至 Auto，则骑手不必考虑装载设置。

 BMW Motorrad 建议使用 Auto 底盘设定。

起动时和骑行期间，系统监控后轮的压缩并校正弹簧调整，以正确补偿骑行位置。同样自动根据装载情况调整减震。

Dynamic ESA 通过高度传感器识别底盘中的运动，并通过匹配 EDC 阀门作出响应。底盘于是与地面情况相匹配。

Dynamic ESA 定期进行校准，以确保系统功能方式正确。

调整方式

减震模式

- Road: 舒适公路骑行时的减震
- Cruise: 动态公路骑行时的减震

装载设置

- Min: 最小弹簧调整 (只适合用作上车辅助)
- Auto: 利用自动调整弹簧设置和减震 (推荐的底盘设定) 进行骑行位置补偿

骑行模式

选择

如要使摩托车与路况和期望的骑行体验相匹配，可以从下列骑行模式中选择：

- RAIN
- ROAD
- DYNAMIC

针对每个骑行模式存在适用于系统 DTC、发动机牵引力矩控制系统及加速后的反应的统一设置。

Dynamic ESA 可以无视所选骑行模式进行调整。

DTC 在所有骑行模式中都可以关闭。以下说明始终涉及已接通的行驶动态控制系统。

加速后的反应

- 在骑行模式 RAIN 中：加速后的反应柔和。
- 在骑行模式 ROAD 中：加速后的反应最佳。
- 在骑行模式 DYNAMIC 中：加速后的反应直接。

牵引力控制系统 DTC

- 在骑行模式 RAIN 中：潮湿车道上的最大稳定性。干燥车道上会导致加速度降低。
- 在骑行模式 ROAD 中：在干燥车道上具有较高的稳定性。DTC 的干预比在骑行模式 RAIN

中滞后。尽可能始终避免后轮打滑。

- 在骑行模式 RAIN 和 ROAD 下可防止前轮抬起。
- 在骑行模式 DYNAMIC 中，DTC 的干预比在骑行模式 RAIN 和 ROAD 中滞后。在干燥车道上具有高性能。路况差时无法确保最佳的稳定性。

转换

如果车辆在点火装置接通的情况下静止，则可以改变骑行模式。骑行期间在下列前提下可以进行切换：

- 后轮上没有驱动力矩。
- 制动系统中无制动压力。

欲在骑行期间进行切换必须采取下列步骤：

- 反向转动油门转把。
- 不要操作制动杆。
- 停用主动控制巡航系统。

首先会预选所需的骑行模式。

当相关系统都在所需的状态下时，才会进行转换。

在骑行模式转换后，显示屏中的选择菜单才会隐去。

轮胎压力监控系统 (RDC)

功能

在轮胎中各有一个传感器，测量轮胎内部的空气温度和充气压力并发送到控制单元。

传感器配备了一个离心力控制器，当第一次超过最低速度后，它会允许传输测量值。



适合传输 RDC 测量值的最低速度：

最小 30 km/h

在第一次接收到轮胎充气压力之前，每只轮胎在显示器上显示“--”。车辆静止后，传感器还会传递一段时间的测量值。



车辆静止后的测量值传输时间：

最小 15 min

如果已安装 RDC 控制单元，但车轮没有任何传感器，则会输出一条故障信息。

轮胎充气压力范围

RDC 控制单元区分三个已与车辆匹配的充气压力范围：

- 充气压力在允许的公差范围内。
- 充气压力在允许公差的极限区域内。
- 充气压力在允许的公差范围外。

130 技术细节

温度补偿

胎压与温度有关：它在轮胎充气温度升高时增大，或在轮胎充气温度降低时减小。轮胎充气温度取决于外部温度以及驾驶方式和行驶时间。

 TFT 显示屏中显示温度补偿下的轮胎充气压力，均是指以下轮胎充气温度： 20 °C

在加油站的充气压力检测装置中不进行温度补偿，所以测得的轮胎充气压力与轮胎充气温度有关。因此，那里显示的值在大多数情况下与显示器上显示的数值不一致。

充气压力匹配

请比较显示器上的 RDC 值与用户手册封底上的值。这两个数值之间的偏差必须用加油站的轮胎充气压力检测装置进行补偿。

 示例
根据用户手册，轮胎充气压力应为以下数值： 2.5 bar
在 TFT 显示器上将显示以下值： 2.3 bar
缺少： 0.2 bar
加油站的检测装置显示：

 示例
2.4 bar
为了建立正确的轮胎充气压力，必须将其提高到下列数值：
2.6 bar

换挡辅助

—包括换挡助手 Pro^{SA}

换挡助手 Pro

您的车辆装备了原先为赛车运动开发的换挡辅助，并被改装用于旅行领域。它几乎能够在所有的负荷和转速范围内无需操纵离合器或油门转把就可换高档和换低档。

优点

- 在一次行驶中无需操纵离合器就可以执行 70-80 % 的换挡过程。
- 换挡顿挫更短，降低了骑手和后座乘客之间的相对运动。
- 在加速时不必关闭节气门。
- 减速和换低档时 (节气门关闭)，可通过二次离合进行转速匹配。
- 换挡时间比带离合器操纵的换挡过程缩短。

为了识别到换档意图，骑手需要克服弹簧储能器的弹力，以正常至较快的速度朝所需的方向操纵原先未操纵的换档杆，使之达到一定的“超行程”，并保持操纵，直至换档过程结束。换档过程中不需要继续提高换档力。在换档过程结束后，为了能够通过换档辅助系统 Pro 进行下一次换档，必须完全松开换档杆。对于通过换档辅助系统进行的换档过程，换档过程前和过程期间的相应负荷状况（油门转把位置）必须保持不变。换档过程期间油门转把位置的改变可导致功能取消和/或换档错误。对于通过操纵离合器进行的换档过程，换档辅助系统不提供辅助。

换低档

—支持换低档，直至达到目标档位中的最高转速。由此可避免转速过高。



最高转速

最大 8500 min⁻¹

换高档

—支持换高档，直至达到目标档位中的怠速转速。
—这样可避免低于怠速转速。



怠速转速

900±50 min⁻¹ (发动机暖机)

起步辅助装置

起步辅助系统的功能

起步辅助系统 Hill Start Control Pro 可以通过有针对性地干预半集成 ABS 制动系统防止在坡道上意外溜车，而无需驾驶员持续操作制动杆。激活 Hill Start Control Pro 后会在后部制动系统内建立压力，使摩托车稳定停止在倾斜的路面上。

制动系统的制动压力取决于斜度。

制动压力对于起动行为的影响

- 如果在小斜坡上停车，只会形成较小的制动压力。起步时制动器会很快松开。可以使起步更柔和。几乎不需要另外再旋转油门转把。
- 如果在大斜坡上停车，会形成较高的制动压力。起步时制动器需要较长时间才能松开。起步时需要更大的扭矩，因此需要另外再旋转油门转把。

车辆滑动或打滑时的表现

- 如果摩托车在已激活 Hill Start Control Pro 的情况下滚动，制动压力会升高。
- 如果后轮滑动，在大约约 1 m 后再次松开制动器。这样可以避免后轮抱死滑下山坡。

132 技术细节

发动机熄火时松开制动器

当通过紧急停止开关使发动机熄火或展开侧支架时，Hill Start Control Pro 将退出工作状态。

除了指示灯和警示灯外，还需要通过下列表现提醒骑手 Hill Start Control Pro 已退出工作：

制动警告猛冲

- 制动器被短时松开，然后马上再次激活。
- 此时会感受到明显的猛冲。
- 半集成 ABS 制动系统调节速度大约为 3 km/h。
- 骑手必须手动制动车辆。
- 在两分钟后或踩制动器时，Hill Start Control Pro 将完全退出工作状态。



关闭点火开关时无制动警告猛拉立即释放保持压力。

因此，除了俯仰补偿外，近光灯还能补偿行驶倾斜位置。两个运动相互叠加，从而照亮弯道。由此在转向时可明显改善道路照明，从而大大提高了主动行驶安全性。

自适应转向灯

自适应弯道照明灯如何工作？

大灯中标配安装的近光灯单元由两个反射器 LED 组成，其生成近光灯的灯光。前轮和后轮悬挂上的高度传感器为持久调节前灯照明提供数据。通过俯仰补偿，在直线行驶时，无论行驶和负荷状态如何，车灯都会照亮最佳的预设范围。近光灯单元可通过自适应转向灯额外根据倾斜位置绕一个轴旋转，从而补偿车辆的滚动角。转角为 $70^\circ (\pm 35^\circ)$ 。

保养

10

一般说明	136
随车工具	136
前轮支架	136
后轮支架	137
发动机机油	137
制动系统	139
离合器	143
冷却液	143
轮胎	144
轮辋	145
车轮	145
灯具	150
起动辅助	151
蓄电池	151
保险丝	155
诊断插头	156

一般说明

在保养一章中描述了花费较少的易损件的检查和更新工作。

已列出在安装时需要使用的专用拧紧力矩。所有所需拧紧力矩的概述请查询“技术数据”这一章。

微密封螺栓

微密封是通过化学方式对螺纹进行保护。此处通过粘剂在螺栓和螺母或部件之间实现固定连接。因此微密封螺栓只适合一次性使用。

拆卸后必须清除内螺纹上的粘剂。安装时必须使用新的微密封螺栓。因此在拆卸前需确保具备适合清洁螺纹的工具以及备用螺栓。如果操作不当，则无法再确保螺栓的安全功能，从而是您处于危险之中！

进行所描述的某些作业时，需要有专用工具以及扎实的专业知识。如有疑问，请咨询专业维修车间，最好是 BMW Motorrad 授权经销商。

随车工具

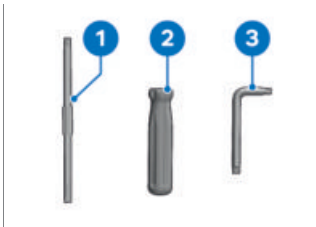

- 1 可换插的螺丝刀头
开槽刀片和 Torx T25
- 2 螺丝刀柄
- 3 星形扳手 T25/T30
T25 在短支脚上，T30 在长支脚上

前轮支架

安装前轮支架



注意

使用 BMW Motorrad 前轮支架而不另外使用主支架或辅助支架

跌倒造成部件损坏

- 在用 BMW Motorrad 前轮支架抬起前，将摩托车支在主支架或辅助支架上。

—带有主支架 SA

- 将摩托车支在主支架上，同时注意地面是否平整坚实。

**注意****车辆抬起过高时收起主支架**

跌倒造成部件损坏

- 抬起时要注意主支架是否处在地面上。
- 必要时调整前轮支架的高度。

- 确保摩托车稳固停放。◁

—不带主支架SA

- 将摩托车支在辅助支架上，BMW Motorrad 建议使用 BMW Motorrad 后轮支架。
- 安装后轮支架 (▶▶ 137)。◁



- 关于如何正确安装的说明请参阅前轮支架的说明书。
- BMW Motorrad 为每辆车提供合适的安装架。BMW Motorrad 授权经销商可在您选择合适的安装架时提供帮助。

后轮支架**安装后轮支架**

- 关于如何正确安装的说明请参阅后轮支架的说明书。
- BMW Motorrad 为每辆车提供合适的安装架。BMW Motorrad 授权经销商可在您选择合适的安装架时提供帮助。

发动机机油**检查发动机机油油位****警告****发动机机油油位过低**

发动机停转导致事故危险

- 注意机油油位要正确。

**注意**

**机油加注量的显示不准确，
因为机油油位受温度影响（温度
越高，机油油位就越高）**

发动机损坏

- 仅在长时间运行后或发动机升温后检查油位。

138 保养

—带有主支架^{SA}

- 将已暖机的摩托车支在主支架上，同时注意地面是否平整坚实。◁

—不带主支架^{SA}



注意

车辆向侧面倾斜

跌倒造成部件损坏

- 固定车辆，以防其向侧面倾斜，最好有第二个人协助。
- 将已暖机的摩托车扶正，同时注意地面是否平整坚实。◁



- 拆下机油尺 **1**，然后用干布清洁。
- 将机油尺放到机油加注口上，但不要旋入。
- 取下机油尺并读出油位。



发动机机油标准液位

MIN 和 **MAX** 之间的标记 (发动机暖机)



发动机机油加注量

最大 0.5 l (**MIN** 和 **MAX** 之间的差)

当油位低于 **MIN** 标记时:

- 添加发动机机油 (▶▶ 138)。

当油位高于 **MAX** 标记时:

- 请让专业维修车间校正油位，最好是让 BMW Motorrad 授权经销商完成此项工作。

- 安装机油尺。

添加发动机机油

- 停放好摩托车，同时注意地面是否平整坚实。
- 清洁加注管接头区域。



- 拆下机油尺 **1**。



注意

发动机油使用太少或太多
发动机损坏
• 注意机油油位要正确。

- 添加发动机机油至标准液位。
- 检查发动机机油油位 (▶▶ 137)。
- 安装机油尺 **1**。

制动系统

检查制动功能

- 将摩托车停放好，注意须停放在牢固的水平地面上。
- 操纵制动操纵手柄。
 - » 必须可以明显感觉到一个压力点。
- 操纵制动踏板。
 - » 必须可以明显感觉到一个压力点。

未明显感觉到一个压力点：



注意

制动系统处理不当

危及制动系统的工作安全性

- 请让专业人员进行有关制动系统的作业。

- 由专业厂商检查制动器，最好由 BMW Motorrad 合作机构进行操作。

检查前部制动摩擦片厚度

- 停放好摩托车，同时注意地面是否平整坚实。

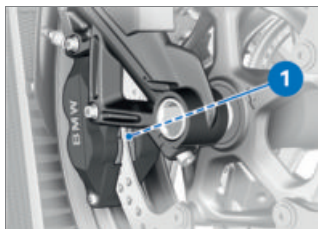

- 通过目检检查制动摩擦片左边和右边的厚度。观察方向：从前轮导向件和制动钳支架之间穿过观看制动摩擦片 **1**。

140 保养

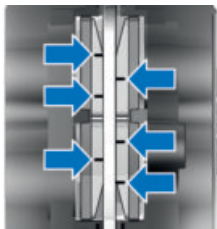

 前部制动摩擦片磨损极限

最小 1.0 mm (仅不带支撑板的补偿摩擦片。磨损标记(凹槽)必须清晰可见。)

如果磨损标记不再清晰可见，则：



警告

制动摩擦片低于最小厚度

制动效果降低，损坏制动器

- 为确保制动系统的运行安全性，不得低于摩擦片最小厚度。

- 请让专业维修车间更换制动摩擦片，最好是让 BMW Motorrad 授权经销商完成此项工作。

检查后部制动摩擦片厚度

- 停放好摩托车，同时注意地面是否平整坚实。

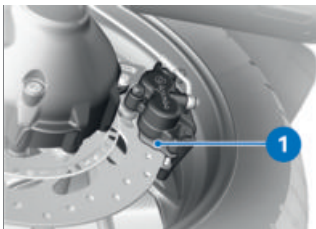

- 通过目检检查制动摩擦片厚度。观察方向：从下方观看制动摩擦片 1。

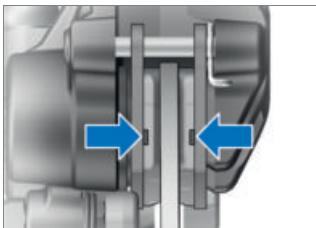

 后部制动摩擦片磨损极限

最小 1.0 mm (仅不带支撑板的补偿摩擦片。不允许达到磨损标记(凹槽)。)

如果磨损标记不再清晰可见：

**警告****制动摩擦片低于最小厚度**

制动效果降低，损坏制动器

- 为确保制动系统的运行安全性，不得低于摩擦片最小厚度。

- 请让专业维修车间更换制动摩擦片，最好是让 BMW Motorrad 授权经销商完成此项工作。

检查前部制动液面高度**警告****制动液储液罐里制动液过少或已被污染**

由于空气、污物或水进入制动系统，制动性能显著降低

- 立即调整行驶模式，直至排除损坏的情况。
- 定期检查制动液液位。
- 注意在打开前清洁制动液储液罐的盖子。
- 注意用于存放制动液的容器必须是密封的。

—带有主支架 SA

- 将摩托车支在主支架上，同时注意地面是否平整坚实。◀

—不带主支架 SA**注意****车辆向侧面倾斜**

跌倒造成部件损坏

- 固定车辆，以防其向侧面倾斜，最好有第二个人协助。

- 将摩托车扶正，同时注意地面是否平整坚实。◀
- 校准转向把，使制动液储液罐水平。



- 读取前轮制动器的制动液储液罐 **1** 的制动液面高度。



制动摩擦片的磨损会降低制动液储液罐中的制动液液位。

142 保养



前部制动液面高度

制动液，DOT4

制动液面高度不得低于 **MIN** 标记。(制动液储液罐水平，车辆直立且转向把垂直。)

如果制动液面高度低于所允许的高度，则：

- 请让专业维修车间尽快排除故障，最好是让 BMW Motorrad 授权经销商完成此项工作。

检查后部制动液面高度



警告

制动液储液罐里制动液过少或已被污染

由于空气、污物或水进入制动系统，制动性能显著降低

- 立即调整行驶模式，直至排除损坏的情况。
- 定期检查制动液液位。
- 注意在打开前清洁制动液储液罐的盖子。
- 注意用于存放制动液的容器必须是密封的。

—带有主支架 SA

- 将摩托车支在主支架上，同时注意地面是否平整坚实。◀

—不带主支架 SA



注意

车辆向侧面倾斜

跌倒造成部件损坏

- 固定车辆，以防其向侧面倾斜，最好有第二个人协助。
- 将摩托车扶正，同时注意地面是否平整坚实。◀

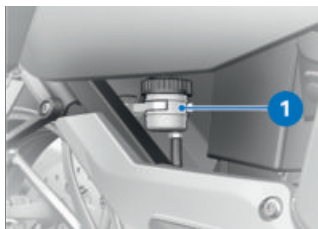

- 读取后轮制动器的制动液储液罐的制动液面高度 **1**。



制动摩擦片的磨损会降低制动液储液罐中的制动液液位。



 后部制动液面高度

制动液，DOT4

制动液面高度不得低于 **MIN** 标记。（制动液液体容器水平，车辆直立。）

如果制动液面高度低于所允许的高度，则：

- 请尽快让专业维修车间排除故障，最好是让 BMW Motorrad 当地代理商完成此项工作。

离合器

检测离合器功能

- 操作离合器操纵手柄。
 - » 可以明显感觉到一个加压点。如果不能感觉到明显的压力点，则：
- 让专业维修厂检查离合器，最好是让 BMW Motorrad 当地代理商完成此项工作。

冷却液

检查冷却液液位

- 停放好摩托车，同时注意地面是否平整坚实。
- 让发动机冷却下来。



- 读取平衡罐的冷却液液位 **1**。

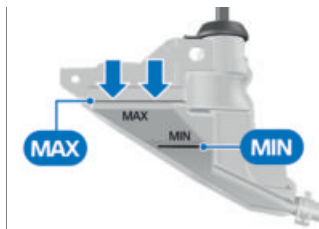

 冷却液标准液位

介于平衡罐 **MIN** 和 **MAX** 标记之间（冷机）

如果冷却液液位低于允许的高度：

- 请让专业维修车间尽快排除故障，最好是让 BMW Motorrad 授权经销商完成此项工作。

轮胎

轮胎建议

BMW Motorrad 对某些轮胎产品的各种轮胎尺寸进行过测试，就其交通安全性进行了分级。无法评估 BMW Motorrad 对其他轮胎的适用性，因此无法确保行驶安全性。

BMW Motorrad 建议，只使用通过 BMW Motorrad 测试的轮胎。详细信息请咨询 BMW Motorrad 当地代理商或从互联网站

bmw-motorrad.com/service 了解。

检查胎压



警告

轮胎压力不正确

摩托车的行驶性能变差，轮胎的使用寿命降低

- 确保正确的轮胎充气压力。



警告

垂直安装的阀芯在高速时自动松脱

轮胎突然失压

- 使用有橡胶密封圈的气门盖并拧紧。
- 停放好摩托车，同时注意地面是否平整坚实。

- 根据下列数据检查轮胎充气压力。



在调整轮胎压力前，请注意技术细节一章中有关温度补偿和充气压力调整的信息。



前部轮胎充气压力

2.9 bar (在冷胎时)



后部轮胎充气压力

2.9 bar (在冷胎时)

如果轮胎充气压力不足：

- 校正胎压。

检查轮胎胎纹深度



警告

使用严重磨损的轮胎

骑行性能降低引发事故危险

- 必要时在达到法定最低胎纹深度之前更换轮胎。
 - 停放好摩托车，同时注意地面是否平整坚实。
 - 通过磨损标记测量主花纹槽的胎纹深度。
-  在每个轮胎上都在主花纹槽内集成了磨损标记。如果轮胎花纹降到标记高度以下，则表明轮胎已完全磨损。标记的位置标记在轮胎侧壁上，例如标有字母 TI、TWI 或者一个箭头。

如果已达到最小胎纹深度：

- 更新相关轮胎。

轮辋

检查轮辋

- 停放好摩托车，同时注意地面是否平整坚实。
- 通过目检检查轮辋的损坏位置。
- 让专业维修厂检查损坏的轮辋，并在必要时更新，最好是让 BMW Motorrad 当地代理商完成此项工作。

车轮

车轮尺寸对悬挂调节系统的影响

车轮尺寸在悬挂调节系统 ABS 和 DTC 中扮演一个重要的角色。特别是车轮直径和宽度已作为所有必要的计算的基础存储在控制单元中。因改装为非标配安装的车轮致使这些尺寸发生变化，可能对这些系统的调节舒适性产生重大影响。

车轮转速识别所需的感应齿圈也应当与已安装的调节系统相匹配，并且不允许更换。

如果要将本摩托车改装为其它车轮，请事先与专业维修厂，最好是与 BMW Motorrad 当地代理商讨论。在有些情况下，可以将控制单元中存储的数据与新的车轮尺寸相匹配。

拆卸前轮

—带有主支架 SA

- 将摩托车支在主支架上，同时注意地面是否平整坚实。◁

—不带主支架 SA

- 将摩托车置于辅助支架上；BMW Motorrad 建议使用 BMW Motorrad 后轮支架。
- 安装后轮支架 (► 137)。◁

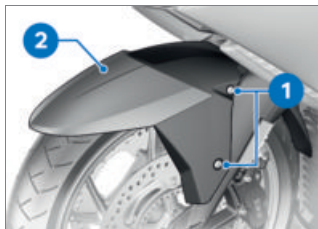

- 拆下左侧和右侧螺栓 1。
- 向前拉出前轮盖 2。



- 将车轮转速传感器电缆从固定夹 1 中取出并移除导线扎带 2。
- 拆下螺栓 3，将车轮转速传感器从孔中取出。

146 保养

- 拆下左右制动钳的固定螺栓 4。

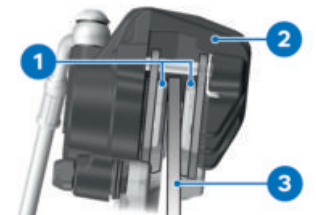

- 将制动摩擦片 1 通过旋转制动钳 2 逆着制动盘 3 略微相互压开。



注意

使用部件附近的坚硬或锐边的物体

部件损坏

- 不得划伤部件，如有必要进行贴盖或遮盖。
- 在轮辋区域粘贴保护层，否则在拆卸制动钳时有刮伤的可能。



注意

无意间压紧制动摩擦片

安装制动钳或分开压紧制动摩擦片时造成部件损坏

- 制动钳松开时不要操作制动器。
- 将制动钳向后并向外小心地从制动盘中拉出。

- 抬起摩托车前部，直至前轮能自由转动。如要抬起摩托车，使用一个合适的前轮支架。
- 安装前轮支架 (▶▶ 136)。



- 松开右轴夹紧螺栓 2。
- 拆下半轴 1，同时撑住前轮。
- 取下前轮，然后将其向前从前轮定位中滚出。

安装前轮



警告

使用与量产型号不符的车轮

当 ABS 和 DTC 进行调节干预时出现功能失常。

- 请注意本章开头处关于车轮尺寸对车架调节系统 ABS 和 DTC 的影响的提示。

**注意****拧紧螺栓连接的力矩错误**

螺栓连接损坏或松脱

- 务必让专业维修厂，最好是让 BMW Motorrad 当地代理商检查拧紧力矩。

**注意****安装前轮时颠倒了滚动方向**

有事故风险

- 注意轮胎或轮框上指示滚动方向的箭头。

- 将前轮滚入前轮导向件中。



- 润滑半轴 1。



润滑剂

Optimoly TA

**警告****错误安装半轴**

松开前轮

- 在固定制动钳和松开弹簧叉后，用规定拧紧力矩拧紧半轴和车轴夹紧装置。

- 抬起前轮，以规定扭矩安装半轴 1。



螺纹套中的半轴 (轮架)

M24 x 1.5

50 Nm

- 用一定扭矩拧紧右侧车轴夹紧螺栓 2。



紧固螺栓 车轮支架上的半轴

M8 x 30

19 Nm

- 去除前轮支架。
- 将左右制动钳安放到制动盘上。

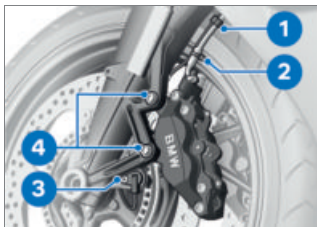

- 用一定扭矩安装左右固定螺栓 4。

148 保养

 前部制动钳装到轮架上

M8 x 30 - 10.9

28 Nm

- 取下粘贴在轮辋上的保护层。



警告

制动摩擦片未紧贴到制动盘上
制动作用延迟导致事故危险。

- 骑行前，检查制动作用是否无延迟。
- 反复操纵制动器，直到制动摩擦片贴紧。
- 将车轮转速传感器电缆装入固定夹 **1** 并安装导线扎带 **2**。
- 将车轮转速传感器装入孔中，然后安装螺栓 **3**。

 车轮转速传感器装到前轮导向件/后部制动钳上

M5 x 10 - 10.9

螺栓防松剂: 微密封

4.6 Nm



- 放置前轮挡泥板 **2**，然后装入左右两侧的螺栓 **1**。

 前轮盖板装到轮架上

M6 x 16

螺栓防松剂: 微密封

2 Nm

拆卸后轮

—带有主支架 ^{SA}

- 将摩托车支在主支架上，同时注意地面是否平整坚实。◁

—不带主支架 ^{SA}

- 将摩托车置于辅助支架上；BMW Motorrad 建议使用 BMW Motorrad 后轮支架。
- 安装后轮支架 (► 137)。◁



- 拆卸螺栓 1。
- 向上翻起牌照架 2。
- 挂入第一档。



小心

高温排气装置

燃烧危险

- 不得接触高温排气装置。

- 拆下后轮螺栓 1，同时撑住车轮。
- 向后滚出后轮。

安装后轮



警告

使用与量产型号不符的车轮

当 ABS 和 DTC 进行调节干预时出现功能失常。

- 请注意本章开头处关于车轮尺寸对车架调节系统 ABS 和 DTC 的影响的提示。



注意

拧紧螺栓连接的力矩错误

螺栓连接损坏或松脱

- 务必让专业维修厂，最好是让 BMW Motorrad 当地代理商检查拧紧力矩。



注意

逆着传动方向安装后轮

事故危险

- 注意轮胎或轮辋上的传动方向箭头。

150 保养

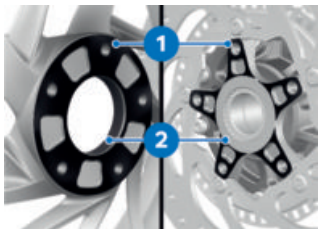

- 清洁轮毂 **1** 和车轮中心对中件 **2** 的接触面。
- 将后轮滚到并装到后轮固定架上。



- 装入螺栓 **1** 并用扭矩交叉拧紧。

 后轮装到车轮法兰上

拧紧顺序: 以对角方式拧紧

M10 x 1.25 x 40

60 Nm



- 折叠牌照架 **1**。
- 装入螺栓 **2**。

 牌照架装到车尾框架上

M6 x 17.5

8 Nm

灯具

更换 LED 灯具



警告

由于照明工具失灵而忽视了道路行驶的车辆

危及安全

- 要尽快更换损坏的灯泡。为此请求助专业维修厂，最好是 BMW Motorrad 当地代理商。

机车的所有灯具均为 LED 灯具。LED 灯具的使用寿命高于预期的机车使用寿命。如果某个 LED 灯具损坏，则请联系专业维修车间，最好是 BMW Motorrad 授权维修中心。

启动辅助



小心

发动机运行时，勿触摸点火装置的带电压部件

电击

- 发动机运转时请勿接触点火装置的部件。



注意

摩托车辅助启动时电流太大

电缆烧坏或车辆电子装置损坏

- 不可通过插座，只可通过蓄电池接线柱辅助启动摩托车。



注意

辅助启动电缆的电极钳与车辆接触

有短路的危险

- 使用带有已完全绝缘的电极钳的启动辅助电缆。



注意

外接电源起动的电压大于12 V

车辆电子系统损坏

- 供电车辆的蓄电池电压必须为12 V。
- 在辅助启动过程中，请勿将蓄电池从车载网络上断开。
- 拆卸后座 (▶▶ 71)。

- 拆卸蓄电池盖板 (▶▶ 153)。
- 在辅助启动过程中，让供电摩托车的发动机运转。
- 首先，用红色辅助启动电缆将空电量蓄电池的正极与供电蓄电池的正极连接。
- 将黑色辅助启动电缆接到供电蓄电池的负极上，然后再将此电缆与空电量蓄电池的负极连接。
- 在带空电量蓄电池的摩托车上按通常方式启动发动机，如果未能启动，为保护起动机和供电蓄电池则要过几分钟后方可再次尝试启动。
- 脱开前让两部发动机运转几分钟。
- 首先从负极，然后从正极脱开启动辅助导线。
- 安装蓄电池盖板 (▶▶ 153)。
- 装入后座 (▶▶ 71)。

蓄电池

保养说明

按规定进行保养、充电和存放可提高蓄电池使用寿命，也是获得保修的前提条件。

为使蓄电池具有较长的使用寿命，应注意下列几点：

- 蓄电池表面要保持清洁干燥。
- 不要打开蓄电池。
- 不要添加水。
- 给蓄电池充电时，务必遵守下面几页上关于充电说明的内容。
- 不要将蓄电池倒置。



注意

通过车辆电子装置 (如时钟) 为已连接的蓄电池放电

蓄电池过度放电, 不在保修范围之内

- 停车时间超过 4 周时: 将一个充电维护装置连接在蓄电池上。



BMW Motorrad 专门开发了与本摩托车的电子装置相匹配的充电维护装置。在蓄电池于连接状态下停车较长时间时, 仍可以用这种装置对其充电。详细信息请向 BMW Motorrad 当地代理商咨询。

对处于连接状态的蓄电池充电



注意

已与车辆连接的电池在蓄电池接线柱上充电

车辆电子系统损坏

- 在充电前断开蓄电池接线柱上的接线。



注意

通过插座或附加插座给已完全放电的电池充电

车辆电子系统损坏

- 一个已完全放电的电池 (蓄电池电压小于 12 V, 当点火开关打开时指示灯和多功能显示器保持关闭状态) 始终直接连接**已脱开**电池的极充电。



注意

在插座上连接了不适用的充电器

充电器和车辆电子系统损坏

- 使用合适的 BMW 充电器。合适的充电器可从 BMW Motorrad 当地代理商处获得。

- 通过仪表板上的插座给处于连接状态的蓄电池充电。



如果该蓄电池已充满电, 摩托车电子装置便能识别。于是插座便会断开。

- 注意充电器的操作说明。



如果无法通过插座给蓄电池充电, 则说明使用的充电器可能未与摩托车的电子装置相匹配。在这种情况下, 请将蓄电池直接在从车辆脱开的蓄电池的电极上充电。

给断开接线的蓄电池充电



注意

已与车辆连接的电池在蓄电池接线柱上充电

车辆电子系统损坏

- 在充电前断开蓄电池接线柱上的接线。

- 将蓄电池从车辆上脱开 (►► 153)。
- 使用合适的充电器给蓄电池充电。
- 注意充电器的操作说明。
- 充电完毕后，要将充电器电极接线柱从蓄电池接线柱上松开。

 停车时间较长时必须定期对蓄电池补充充电。为此请注意蓄电池的操作规定。在使用之前，必须重新将蓄电池电量充满。

- 将蓄电池连接到车辆上 (►► 154)。

拆卸蓄电池盖板

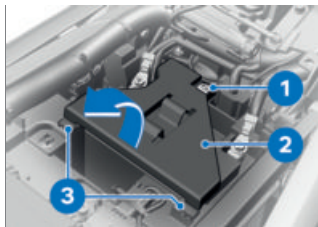

- 拆卸螺栓 **1**。

- 向上折叠盖板 **2**，此时注意固定凸耳 **3**。

安装蓄电池盖板

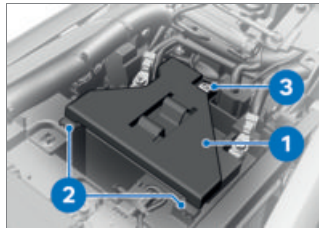

- 放置盖板 **1** 及固定凸耳 **2**。
- 安装螺栓 **3**。

 车尾支撑件上的车辆电池支架

M6 x 14.5

8 Nm

将蓄电池从车辆上脱开

- 停放好摩托车，同时注意地面是否平整坚实。
- 拆卸后座 (►► 71)。
- 拆卸蓄电池盖板 (►► 153)。

154 保养

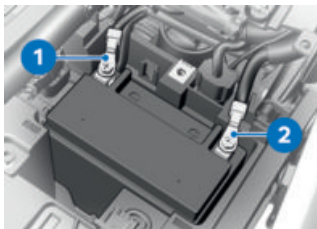

注意

蓄电池断开不当

有短路的危险

- 遵守断开顺序。

- 首先拆下蓄电池负极导线 **1**。
- 然后拆下蓄电池正极导线 **2**。

将蓄电池连接到车辆上



注意

电池连接不正确

短路危险

- 遵守安装顺序。

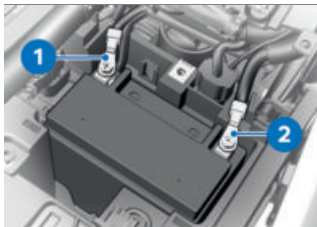

- 首先安装蓄电池正极导线 **2**。
- 随后装入蓄电池负极导线 **1**。

- 安装蓄电池盖板 (▶▶▶ 153)。
- 装入后座 (▶▶▶ 71)。

拆卸蓄电池

- 拆卸蓄电池盖板 (▶▶▶ 153)。
- 将蓄电池从车辆上脱开 (▶▶▶ 153)。
- 包括防盗报警装置 (DWA)^{SA}
- 关闭防盗报警系统。◀
- 关闭点火装置。

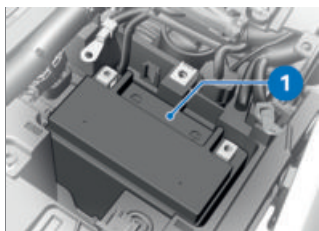

- 向上取出蓄电池 **1**；如果很难移动，则左右摆动后再取出。

安装蓄电池

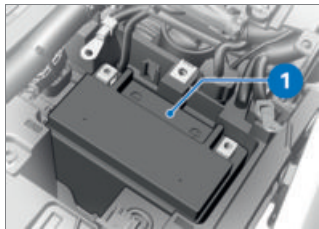

- 将蓄电池 **1** 放入蓄电池盒中，按行驶方向正极在左侧。

—包括防盗报警装置 (DWA)^{SA}

- 接通防盗报警系统。◀
- 将蓄电池连接到车辆上 (▮▮▮ 154)。
- 安装蓄电池盖板 (▮▮▮ 153)。
- 调整时钟 (▮▮▮ 85)。
- 调整日期 (▮▮▮ 85)。

保险丝

更换保险丝

- 关闭点火装置 (▮▮▮ 53)。
- 拆卸后座 (▮▮▮ 71)。
- 拆卸蓄电池盖板 (▮▮▮ 153)。

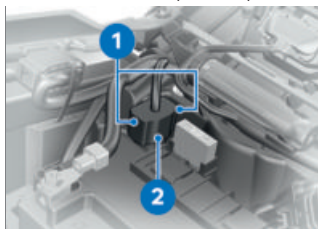

- 在两侧按压锁止装置 **1**。
- 按下保险丝盒 **2**。



注意

桥接损坏的保险丝

有短路和起火的危险

- 桥接没有损坏的保险丝。
- 用新保险丝更换损坏的保险丝。

- 根据设计图替换损坏的保险丝。



在保险丝频繁损坏时，请专业维修厂，最好是 BMW Motorrad 当地代理商检查电气设备。

- 再次安装保险丝盒 **2**。确保锁止装置 **1** 在两侧卡止。
- 安装蓄电池盖板 (▮▮▮ 153)。
- 装入后座 (▮▮▮ 71)。

保险丝布置

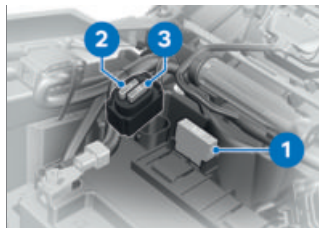

- 1** 40 A
总保险丝
- 2** 7.5 A
尾箱、RDC、传感器盒
- 3** 10 A
组合仪表、点火开关、DWA、断路继电器、OBD 插头

156 保养

音频系统保险丝



- 1 15 A
音频系统保险丝

诊断插头

松开诊断插头



松开车载诊断系统诊断插头时的操作方式错误

车辆出现功能故障

- 在 BMW Motorrad 的保养服务期间，只能由专业维修车间或其他授权人员松开诊断插头。
 - 让受过相应培训的人员进行操作。
 - 遵守车辆制造商的规定。
- 拆卸后座 (☞ 71)。



- 按压锁止装置 1。
- 将诊断插头 2 从鞍座架 3 中松开。
» 诊断信息系统接口可以插到诊断插头 2 上。

固定诊断插头

- 拔下用于诊断信息系统的接口。

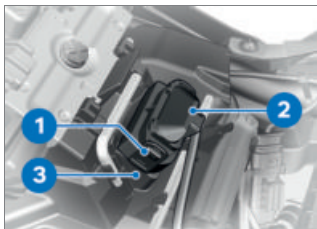

- 将诊断插头 2 插入鞍座架 3。
- » 锁止装置 1 嵌入。
- 装入后座 (☞ 71)。

附件

11

一般说明	160
插座	160

一般说明



小心

使用第三方产品

危及安全

- BMW Motorrad 无法对所有外厂产品做出评判，确定其是否可以安全地用于 BMW 车辆。在获得各个国家和地区的官方批准时也不能给予这种保证。这些检测可能未考虑 BMW 车辆所有的使用条件，因此会有些不足之处。
- 只宜使用经 BMW 认可用于本车的零部件和附件产品。

零部件和附件已经由 BMW 针对安全性、功能和适用性进行了深入检测。因此 BMW 将承担产品责任。BMW 对各种类型未被许可的零部件和附件不承担责任。进行任何更改时都要遵守法律规定。请遵守本国的道路交通许可法规 (StVZO)。

BMW Motorrad 当地代理商可在您选择原装 BMW 零部件、附件和其他产品时为您提供高水准的咨询。

以下是关于附件的更多信息：

**[bmw-motorrad.com/
equipment](http://bmw-motorrad.com/equipment)**

插座

连接电气装置

- 插座上连接的装置只能在点火装置打开后投入运行。

电缆敷设

- 从插座到辅助装置的电缆必须正确敷设，不得妨碍骑手。
- 电缆敷设不得限制最大转向角和行驶性能。
- 电缆不得被夹住。

自动关闭

- 起动过程中插座会自动关闭。
- 为了减轻车载网络的负荷，在点火装置关闭 60 秒后，插座便会关闭。车辆电子装置可能无法识别耗电较少的辅助装置。在这些情况下，插座在点火装置关闭后很快就会关闭。



点火装置关闭后插座会自动关闭

最大 15 min

- 在蓄电池电压过低时会关闭插座，以便保证车辆的起动能力。
- 在超过技术数据中说明的最大负荷能力时会关闭插座。

养护

12

保养剂	164
车辆清洗	164
清洁敏感的车辆零件	165
喷漆保养	165
涂防腐层	166
停用摩托车	166
开始使用摩托车	166

保养剂

BMW Motorrad 建议使用从 BMW Motorrad 当地代理商处购得的清洁剂和保养剂。BMW Care Products 已经过材料检测、实验室测试和实际检验，可对您车辆上使用的材料提供最佳的养护。



注意

清洗和保养剂使用不当

损坏车辆零件

- 不要使用如硝基稀释剂、冷态清洁剂、燃油等溶剂以及含酒精的清洗剂。



注意

强酸性或强碱性清洗剂的使用

损坏车辆零件

- 注意清洗剂包装上规定的稀释比例。
- 不使用含强酸性或强碱性成分的清洗剂。

车辆清洗

BMW Motorrad 建议，在清洗车辆前，将油漆件上的虫渍和顽固污渍用 BMW 虫渍清洗剂浸软并洗掉。

为避免形成污斑，请不要在日光照射较强时或者在太阳底下直接清洗车辆。

定期清除腿叉上的污物。

在冬季要特别注意经常清洗车辆。

为去掉防滑盐，在骑行结束后请立即用冷水清洁机车，必要时也要清洁安装件。



在雨中行驶，高湿度下或洗车后，大灯内部可能会形成冷凝水。大灯可能会暂时起雾。如果湿气永久聚集在大灯中，请联系专业维修车间，最好是 BMW Motorrad 当地代理商。



警告

洗车后、涉水后或雨天制动盘和制动片潮湿

制动效果降低，有事故风险

- 提前制动，直到制动盘和制动摩擦片干燥或干燥制动为止。



注意

热水会增强盐渍效果

锈蚀

- 要清除防滑盐只能使用冷水。



注意

由于高压清洗设备或蒸汽清洗设备水压过高而损坏

腐蚀或短路，损坏标签、密封圈、液压制动系统、电气设备和鞍座

- 谨慎使用高压装置或者蒸汽喷射装置

清洁敏感的车辆零件

塑料



注意

使用不适合的清洁剂

塑料表面损坏

- 不要使用含有酒精、溶剂或磨蚀性清洁剂。
- 不要使用粗糙或过硬的海绵。

用水和 BMW 塑料养护乳液清洁塑料部件。特别是：

- 风挡玻璃和挡风板
- 塑料制大灯玻璃
- 组合仪表玻璃盖
- 黑色，未上漆零部件



敷上一块湿布浸软顽固污渍和虫渍。

TFT 显示器

用温水和清洗液清洁 TFT 显示器。接着用一块干净的抹布，例如纸巾擦干。

铬

仔细地用大量水和保养系列 BMW Motorrad Care Products 的摩托车清洁剂来清洁镀铬段。这特别适用于融雪盐作用。

用 BMW Motorrad 金属抛光剂进行附加处理。

水箱

定期清洁水箱，以便在冷却不足时防止发动机过热。

使用诸如水压低的、用于浇灌园地的长橡皮管。



注意

水箱散热片弯折

水箱散热片损坏

- 在清洁水箱时注意，不要弯折水箱散热片。

橡胶

橡胶件用水或 BMW 橡胶保护剂进行处理。



注意

使用硅油喷剂保养密封胶圈

损坏密封胶圈

- 不要使用硅酮喷剂或含硅酮的保养剂。

喷漆保养

定期进行车辆清洗可有效降低损害车漆的物质长期的影响，特别是当您的车辆在空气污染或自然污物如树脂或花粉比较严重的地方行驶时。

特别是一些侵蚀性的物质要立即清除掉，否则可能造成车漆变化或者车漆染色。这些物质还包括例如溢出的燃油、机油、油脂、制动液以及鸟粪。此处建议将 BMW Motorrad 清洁剂，随后

166 养护

是 BMW Motorrad 高亮漆用于防腐。

洗过车辆后就能清晰地看到车漆表面上的污渍。请立即将清洁用汽油或酒精倒在一块干净的抹布或者棉花球上清洁这些部位。BMW Motorrad 建议用 BMW 焦油清除剂来清除焦油污渍。然后对这些部位上的车漆涂上防腐层。



注意

金属抛光剂造成的喷漆损坏有损坏危险

- 不得使用金属抛光剂处理油漆和铬漆。

涂防腐层

当油漆不再有水流淌下来时，必须进行防腐。

BMW Motorrad 建议，对车漆进行保养时使用 BMW Motorrad 高亮漆或者含巴西棕榈蜡或人造蜡的养护剂。



铬漆不允许使用铬抛光剂进行防腐处理。

仅使用 BMW Motorrad 推荐的制剂。

停用摩托车

- 为摩托车加满油。



燃油添加剂清洁燃油喷射和燃烧区域。使用低质量燃油进行加油时或长时间停车后

应使用燃油添加剂。更多信息可从 BMW Motorrad 合作伙伴处获得。

- 清洁摩托车。
- 拆卸蓄电池 (▶▶▶ 154)。
- 用合适的润滑剂喷涂制动器和离合器杠杆手柄、主支架和侧面支架的轴承。
- 对光亮且镀铬的部件要用不含酸的油脂 (凡士林) 作防腐处理。
- 将摩托车停放在干燥室内，以便使车轮减轻负荷。

开始使用摩托车

- 去除外部防腐层。
- 清洁摩托车。
- 安装蓄电池 (▶▶▶ 154)。
- 注意检查表 (▶▶▶ 110)。

技术数据

13

故障一览表	170
螺栓连接	173
燃油	174
发动机机油	174
发动机	175
离合器	175
变速箱	175
后轮驱动	176
车架	176
底盘	176
制动	177
车轮和轮胎	177
电气系统	178
防盗报警装置	179
尺寸	179
重量	180
骑行数值	180

170 技术数据

故障一览表

发动机未起动。

原因	排除
侧面支架已翻下	折起侧面支架。
已挂档，但未捏住离合器操纵手柄	将变速箱挂入怠速位置或捏住离合器操纵手柄。
燃油箱已空	加油 (▶▶▶ 117)。
蓄电池电已用完	给蓄电池充电。
起动马达的过热保护触发。仅在有限时间内操纵起动马达。	让起动马达冷却约 1 分钟，直至重新可用。

蓝牙连接未建立。

原因	排除
未执行配对的必要步骤。	在通信系统操作说明书中了解有关配对的必要步骤。
尽管已成功配对，通信系统仍未自动连接。	关闭头盔的通信系统，并在一至两分钟后重新连接。
在头盔中存储了过多的蓝牙设备。	删除头盔中的所有配对记录 (参阅通信系统操作说明书)。
在附件存在其他配备具有蓝牙功能设备的车辆。	避免与多辆车同时配对。

蓝牙连接受干扰。

原因	排除
正在中断至移动终端设备的蓝牙连接。	关闭节能模式。
正在中断至头盔的蓝牙连接。	关闭头盔的通信系统，并在一至两分钟后重新连接。
蓝牙连接中断。	TFT 显示器温度过高。蓝牙已停用。降低 TFT 显示器的亮度。避免阳光直接照射 TFT 显示器。停止继续驾驶，直至部件冷却。
无法设置头盔中的音量。	关闭头盔的通信系统，并在一至两分钟后重新连接。
头盔内的音量过低。	将移动终端设备中的媒体和语音音量调节到最大。

电话簿未在 TFT 显示器中显示。

原因	排除
电话簿尚未传输至车辆。	在移动终端设备上配对时确认传输电话数据 (▶▶▶▶▶▶ 95)。
不显示全部联系人。	TFT 显示器内可保存电话簿条目的数量有限。减少移动终端设备中的电话簿条目数量。

激活的目的地指引未在 TFT 显示器中显示。

原因	排除
导航自 BMW Motorrad Connected 互联应用中未传输。	骑行开始前调用已连接的移动终端设备上的 BMW Motorrad Connected 互联应用。
无法启动目的地指引。	确保移动终端设备的数据连接并检查移动终端设备上的地图资料。

172 技术数据

播放列表未在 TFT 显示器上显示。

原因

排除

移动终端设备上的播放列表中有过多的曲目。

减少移动终端设备上的播放列表中的曲目数量。

螺栓连接

前轮	值	有效
前部制动钳装到轮架上		
M8 x 30 - 10.9	28 Nm	
紧固螺栓 车轮支架上的半轴		
M8 x 30	19 Nm	
螺纹套中的半轴 (轮架)		
M24 x 1.5	50 Nm	
车轮转速传感器装到前轮导向件/后部制动钳上		
M5 x 10 - 10.9, 更换螺栓 微密封	4.6 Nm	
前轮盖板装到轮架上		
M6 x 16, 更换螺栓 微密封	2 Nm	

后轮	值	有效
后轮装到车轮法兰上		
M10 x 1.25 x 40	拧紧顺序: 以对角方式拧紧	
	60 Nm	

蓄电池	值	有效
车尾支撑件上的车辆电池支架		
M6 x 14.5	8 Nm	

174 技术数据

燃油

建议的燃油等级	超级无铅 (最多 15 % 乙醇, E15) 95 ROZ/RON 90 AKI
备用燃油等级	普通无铅 (功率和油耗方面受到限制), (最多 15 % 乙醇, E10/E15) 91 ROZ/RON 87 AKI
可用燃油加注量	约 26.5 l
燃油备用量	约 4 l
耗油量	约 6.06 l/100 km, 根据 GB 15744-2019
排放标准	中国 4

发动机机油

发动机机油添加量	约 4.5 l, 同时更换滤清器
规格	SAE 5W-40, API SJ / JASO MA2, 不得采用添加剂 (比如钼基产品), 因为带涂层的发动机部件会被侵蚀, BMW Motorrad 推荐使用 BMW Motorrad ADVANTEC Ultimate 机油。
发动机油加注量	最大 0.5 l, MIN 和 MAX 之间的差

BMW recommends **ADVANTEC**
ORIGINAL BMW ENGINE OIL

发动机

发动机编号位置	发动机机油加注口上方
发动机类型	A40A16A
发动机结构形式	沿行驶方向分布的六缸四冲程直列式发动机，每个气缸有四个阀门、两个顶置凸轮轴；液体冷却、电子燃油喷射、六速卡式集成变速器、干式油底壳润滑。
排量	1649 cm ³
气缸内径	72.0 mm
冲程	67.5 mm
压缩比	12.2:1
额定功率	118 kW，对应转速: 6750 min ⁻¹
扭矩	180 Nm，对应转速: 5250 min ⁻¹
最高转速	最大 8500 min ⁻¹
怠速转速	900 ^{±50} min ⁻¹ ，发动机暖机

离合器

离合器结构类型	多层油槽
---------	------

变速箱

变速箱结构类型	带锯齿的常啮合 6 档变速箱
---------	----------------

176 技术数据

变速箱速比	1.617 (97:60 齿), 初级传动比 1.258 (39:31 齿), 变速箱输入传动比 1.941 (33:17 齿), 1. 档位 1.429 (30:21 齿), 2. 档位 1.148 (31:27 齿), 3. 档位 0.960 (24:25 齿), 4. 档位 0.806 (25:31 齿), 5. 档位 0.686 (24:35 齿), 6. 档位 0.913 (21:23 齿), 变速箱输出传动比
-------	--

后轮驱动

后轮驱动的结构类型	圆锥齿轮轴传动
后轮驱动的传动比	2.75 (33/12 齿)
后轮导向件的结构类型	带 BMW Motorrad Paralever 悬挂的铸铝单臂摆臂

车架

车架结构类型	铝复合桥架, 搭载发动机
型号铭牌位置	右上方的轮架
车辆识别号码的位置	枢轴套上方的右侧主框架尾部, 指向行驶方向

底盘

前轮

前轮导向件的结构类型	BMW Motorrad Duolever
前轮悬挂的结构类型	带螺旋弹簧的中央减振支柱
前部弹簧位移	115 mm, 在车轮上

后轮

后轮减振弹簧的结构类型	带螺旋弹簧的中央减振支柱，回弹阻尼和弹簧预压力可调
后部弹簧位移	125 mm，车轮处

制动**前轮**

前轮制动器的结构类型	双盘式制动器，直径 320 mm，4-活塞固定制动钳
前部制动摩擦片材料	烧配合金
前制动盘厚度	5.5 mm，新状态 最小 4.5 mm，磨损极限
踩制动器时的空程 (前轮制动器)	2.3...2.7 mm，在活塞上

后轮

后轮制动器的结构类型	单盘制动器，直径 320 mm，2 活塞浮式制动钳
后部制动摩擦片材料	有机的
后制动盘厚度	5.5 mm，新状态 最小 4.9 mm，磨损极限
制动踏板的自动放气间隙	最小 1 mm，活塞和传压杆之间

车轮和轮胎

建议的轮胎配对	最新的轮胎许可概览请咨询您的 BMW Motorrad 授权维修中心。
前 / 后轮胎速度类别	W，至少需要: 270 km/h

前轮

前轮结构类型	铸铝车轮
- 带有 Option 719 Classic 锻造车轮	铝制锻造轮辋
前轮轮辋尺寸	3.50" x 17"

178 技术数据

前部轮胎标识	120/70 ZR 17
前轮胎载重指数	最少 58
空载重量时的前轮载荷	168 kg
允许的前轮载荷	最大 212 kg
允许的前轮不平衡	最大 5 g

后轮

后轮结构类型	铸铝车轮
—带有 Option 719 Classic 锻造车轮	铝制锻造轮辋
后轮轮辋尺寸	6.00" x 17"
后部轮胎标识	190/55 ZR 17
后轮胎载重指数	最少 75
空载重量时的后轮载荷	176 kg
允许的后轮载荷	最大 368 kg
允许的后轮不平衡	最大 5 g

轮胎充气压力

前部轮胎充气压力	2.9 bar, 在冷胎时
后部轮胎充气压力	2.9 bar, 在冷胎时

电气系统

插座的电气负荷能力	最大 10 A, 所有插座发出嗡嗡声
-----------	--------------------

蓄电池

蓄电池结构类型	AGM, 免维护
蓄电池额定电压	12 V
蓄电池电容量	16 Ah

火花塞

火花塞制造商和名称	NGK LMAR8AI-10
-----------	----------------

灯具

所有灯具

LED

保险丝

总保险丝

40 A, 调节器、断路继电器、BCL

保险丝 1

7.5 A, 尾箱、RDC、传感器盒

保险丝 2

10 A, 组合仪表、点火开关、DWA、断路继电器、OBD 插头

保险丝 3

15 A, 音频系统

防盗报警装置**防盗报警装置**

试运行时的激活时间

约 30 s

报警持续时间

约 26 s

两次报警之间的激活时间

约 15 s

蓄电池型号 (用于 Keyless Ride 遥控钥匙)

CR 2032

尺寸

车辆长度

2560 mm, 在尾箱上方

车辆高度

1440 mm, 低型风挡, 针对 DIN 空载重量时

车辆高度

1580 mm, 挡风玻璃 GTL, 针对 DIN 空载重量时

车辆宽度

1000 mm

骑手鞍座高度

750 mm, 不含骑手, 针对 DIN 空载重量时

—包括高后座^{SA}

800 mm, 不含骑手, 针对 DIN 空载重量时

180 技术数据

骑手内腿曲线长度	1760 mm, 不含骑手, 针对 DIN 空载重量时
-包括高后座 ^{SA}	1850 mm, 不含骑手, 针对 DIN 空载重量时

重量

车辆全装备重量	344 kg, DIN 空载重量, 行车准备就绪, 油箱已加满 90 %, 无其他选装配置
允许的总重量	560 kg
最大负荷	216 kg
每个边箱的有效负载	最大 10 kg
后置物箱载荷	最大 10 kg

骑行数值

坡道起步能力 (在允许的总重量下)	36 %
最高车速	162 km/h
	162 km/h
带装载的边箱以最高车速行驶	最大 130 km/h
带装载的尾箱以最高车速行驶	最大 130 km/h

售后服务

14

BMW MOTORRAD 服务	184
BMW MOTORRAD 保养历史	184
BMW MOTORRAD 机动性服务	184
保养工作	185
维护计划	186
BMW MOTORRAD 磨合检查	187
保养确认	188
保养证明	200

BMW MOTORRAD 服务

通过覆盖全球的代理商网络，BMW Motorrad 可在世界上超过 100 个国家为您和您的摩托车提供服务。BMW Motorrad 授权经销商拥有在您的 BMW 摩托车上可靠进行所有保养和维修工作所需的技术信息与核心专业知识。最近的 BMW Motorrad 授权经销商请通过以下网页查找：bmw-motorrad.com。



警告

保养和维修不当

因间接损失带来事故危险

- BMW Motorrad 建议让专业维修厂、最好是 BMW Motorrad 当地代理商对本摩托车进行相应作业。

为了保证您的 BMW 摩托车始终处于最佳状态，BMW Motorrad 建议遵守为您的摩托车规定的保养周期。

请让其对本指南“保养”一章中所有已进行的保养和维修工作予以确认。定期保养证明是保修期过后予以优惠的必要条件。

关于 BMW Motorrad 保养的内容，您可以向 BMW Motorrad 当地代理商了解。

BMW MOTORRAD 保养历史记录

记录

所执行的保养工作将记录在维护凭单上。这些记录作为定期保养证明的保养记录本。

如果在车辆的电子保养历史记录中进行了输入，则保养相关数据将保存于 BMW AG (慕尼黑) 的中央 IT 系统中。

更换车主后，记录在保养历史中的数据也可以被新的车主查看。BMW Motorrad 合作伙伴或专业修理车间可以查看记录在保养历史中的数据。

矛盾

车主在 BMW Motorrad 合作伙伴或专业修理车间处可能反对在记录保养历史的同时保存数据于车辆并传输其作为车主的时间数据至车辆制造商。然后不能记录至车辆的保养历史中。

BMW MOTORRAD 机动性服务

对于新的 BMW 摩托车，通过 BMW Motorrad 机动性服务的不同服务内容 (例如道路救援、抛锚救助、车辆回运) 在抛锚情况下为您提供保障。

请向 BMW Motorrad 当地代理商了解，都提供哪些机动性服务。

保养工作

BMW 交车检查

BMW Motorrad 当地代理商在将车辆移交给您之前，会进行 BMW 交车检查。

BMW 磨合检查

BMW 磨合检查在新车行驶到 500 km 和 1200 km 之间时进行。

BMW Motorrad 服务

每年进行一次 BMW Motorrad 保养服务，保养的范围取决于车龄和已行驶距离。BMW Motorrad 当地代理商会向您确认所进行的保养，并记录下下一次保养的日期。

对于年骑行距离较大的骑手，可能在登记的保养期限之前就需要进行保养。在这些情况下，还需要将相应的最大骑行距离记录到保养确认书上。如果在下次保养期限之前就已达到该骑行距离，那么必须提前进行保养。

在记录的数值前约一个月或 1000 km，多功能显示屏中的保养显示提醒您即将到来的保养期限。

燃油管路无需在 BMW Motorrad 保养服务的框架内更换。

以下是关于服务主题的更多信息：

bmw-motorrad.com/service

在下列保养计划中可找到您的车辆所需的保养范围。

维护计划

	500 -1200 km 300 - 750 mls	10 000 km 6 000 mls	20 000 km 12 000 mls	30 000 km 18 000 mls	40 000 km 24 000 mls	50 000 km 30 000 mls	60 000 km 36 000 mls	70 000 km 42 000 mls	80 000 km 48 000 mls	90 000 km 54 000 mls	100 000 km 60 000 mls	12 months	24 months
1	X												
2												X	
3		X	X	X	X	X	X	X	X	X	X	X ^a	
4			X		X		X		X		X		
5				X			X			X			
6				X			X			X			
7													X
8			X		X		X		X		X		X ^b
9												X ^a	X ^c

1 BMW Motorrad 磨合检查 (包括机油和机油过滤器更换)

2 BMW Motorrad 标准范围服务

3 利用过滤器更换发动机中的机油

4 更换空气滤清器滤芯

5 检查气门间隙

6 更换所有火花塞

7 检查后轮平衡杆换向轴承

8 更换后部圆锥齿轮传动机构中的机油

9 更换整个系统中的制动液

b 每 2 年或每 20000 km (以先到者为准)

c 一年后进行第一次, 然后每两年一次

a 每年或每 10000 km (以先到者为准)

BMW MOTORRAD 磨合检查

BMW Motorrad 磨合检查

以下列出了 BMW Motorrad 磨合检查的工作内容。实际上与您的机车相关的保养范围可能有所不同。

- 设置服务日期和剩余里程
- 用 BMW Motorrad 诊断系统进行车辆测试
- 发动机机油更换及过滤器
- 更换圆锥齿轮传动中的油
- 检查前轮制动器制动液面高度
- 检查后轮制动器制动液面高度
- 检查冷却液液位
- 检查轮胎充气压力和胎纹深度
- 检查照明和信号装置
- 发动机起动抑制功能检查
- 终检并且检查交通安全性
- 用 BMW Motorrad 诊断系统进行车辆测试
- 在车载文件中确认 BMW 保养

保养确认

BMW Motorrad 售后服务标准范围

以下是 BMW Motorrad Service 标准范围内的操作。可能与您的车辆实际采用的保养范围不同。

- 用 BMW Motorrad 诊断系统进行车辆测试
- 排空冷凝软管
- 目检制动管路、制动软管和接头
- 检查前部制动摩擦片和制动盘是否磨损
- 测量前轮制动器的制动液液位
- 检查后部制动摩擦片和制动盘是否磨损
- 检测后轮制动器的制动液液位
- 目检液压离合器系统
- 检查冷却液液位
- 检查轮胎充气压力和胎纹深度
- 检查侧面支架的灵活性
- 检查主支架的灵活性
- 检查照明和信号装置
- 发动机启动抑制功能检查
- 终检并进行交通安全性检查
- 通过 BMW Motorrad 诊断系统设置保养日期和剩余里程
- 检查电池充电状态
- 在车载文件中确认 BMW Motorrad 保养服务

BMW Motorrad 交车检查

已执行

日期_____

印章, 签名

BMW Motorrad 磨合检查

已执行

日期_____

里程数_____

下次保养

最迟

日期_____

或者, 如果提前到达

里程数_____

印章, 签名

190 售后服务

BMW Motorrad 售后服务

已执行

日期_____

里程数_____

下次保养

最迟

日期_____

或者，如果提前到达

里程数_____

已执行的操作

BMW Motorrad 售后服务

是 否

用过滤器给发动机换油

更换空气滤清器滤芯

检查气门间隙

更新所有火花塞

检查后轮振动平衡杆上的换向轴承（保养时）

后部圆锥齿轮传动装置换油

切换整个系统的制动液

提示

印章，签名

BMW Motorrad 售后服务

已执行

日期_____

里程数_____

下次保养

最迟

日期_____

或者，如果提前到达

里程数_____

已执行的操作

BMW Motorrad 售后服务

是 否

用过滤器给发动机换油

更换空气滤清器滤芯

检查气门间隙

更新所有火花塞

检查后轮振动平衡杆上的换向轴承（保养时）

后部圆锥齿轮传动装置换油

切换整个系统的制动液

提示

印章，签名

192 售后服务

BMW Motorrad 售后服务

已执行

日期_____

里程数_____

下次保养

最迟

日期_____

或者，如果提前到达

里程数_____

已执行的操作

BMW Motorrad 售后服务

是 否

用过滤器给发动机换油

更换空气滤清器滤芯

检查气门间隙

更新所有火花塞

检查后轮振动平衡杆上的换向轴承（保养时）

后部圆锥齿轮传动装置换油

切换整个系统的制动液

提示

印章，签名

BMW Motorrad 售后服务

已执行

日期_____

里程数_____

下次保养

最迟

日期_____

或者，如果提前到达

里程数_____

已执行的操作

BMW Motorrad 售后服务

是 否

用过滤器给发动机换油

更换空气滤清器滤芯

检查气门间隙

更新所有火花塞

检查后轮振动平衡杆上的换向轴承（保养时）

后部圆锥齿轮传动装置换油

切换整个系统的制动液

提示

印章，签名

BMW Motorrad 售后服务

已执行

日期_____

里程数_____

下次保养

最迟

日期_____

或者，如果提前到达

里程数_____

已执行的操作

BMW Motorrad 售后服务

是 否

用过滤器给发动机换油

更换空气滤清器滤芯

检查气门间隙

更新所有火花塞

检查后轮振动平衡杆上的换向轴承（保养时）

后部圆锥齿轮传动装置换油

切换整个系统的制动液

提示

印章，签名

BMW Motorrad 售后服务

已执行

日期_____

里程数_____

下次保养

最迟

日期_____

或者，如果提前到达

里程数_____

已执行的操作

BMW Motorrad 售后服务

是 否

用过滤器给发动机换油

更换空气滤清器滤芯

检查气门间隙

更新所有火花塞

检查后轮振动平衡杆上的换向轴承（保养时）

后部圆锥齿轮传动装置换油

切换整个系统的制动液

提示

印章，签名

BMW Motorrad 售后服务

已执行

日期_____

里程数_____

下次保养

最迟

日期_____

或者，如果提前到达

里程数_____

已执行的操作

BMW Motorrad 售后服务

是 否

用过滤器给发动机换油

更换空气滤清器滤芯

检查气门间隙

更新所有火花塞

检查后轮振动平衡杆上的换向轴承（保养时）

后部圆锥齿轮传动装置换油

切换整个系统的制动液

提示

印章，签名

BMW Motorrad 售后服务

已执行

日期_____

里程数_____

下次保养

最迟

日期_____

或者，如果提前到达

里程数_____

已执行的操作

BMW Motorrad 售后服务

是 否

用过滤器给发动机换油

更换空气滤清器滤芯

检查气门间隙

更新所有火花塞

检查后轮振动平衡杆上的换向轴承（保养时）

后部圆锥齿轮传动装置换油

切换整个系统的制动液

提示

印章，签名

BMW Motorrad 售后服务

已执行

日期_____

里程数_____

下次保养

最迟

日期_____

或者，如果提前到达

里程数_____

已执行的操作

BMW Motorrad 售后服务

是 否

用过滤器给发动机换油

更换空气滤清器滤芯

检查气门间隙

更新所有火花塞

检查后轮振动平衡杆上的换向轴承（保养时）

后部圆锥齿轮传动装置换油

切换整个系统的制动液

提示

印章，签名

BMW Motorrad 售后服务

已执行

日期_____

里程数_____

下次保养

最迟

日期_____

或者，如果提前到达

里程数_____

已执行的操作

BMW Motorrad 售后服务

是 否

用过滤器给发动机换油

更换空气滤清器滤芯

检查气门间隙

更新所有火花塞

检查后轮振动平衡杆上的换向轴承（保养时）

后部圆锥齿轮传动装置换油

切换整个系统的制动液

提示

印章，签名

TFT 仪表板证书	203
音频系统证书	207
电子禁启动防盗装置证书	208
轮胎压力监控系统证书	211

Declaration of Conformity

Radio equipment TFT instrument cluster

For all Countries without EU

Model name: ICC10in

Technical information

The ICC10in can operate in one of two operating modes:

1. Normal mode, with Bluetooth and WLAN on, and
2. Radio off mode (only available during vehicle manufacturing).

BT operating frq. Range:

2402 – 2480 MHz

BT version: 4.2 (no BTLE)

BT output power:

< +4 dBm (internal antenna)

WLAN operating frq. Range:

2402 – 2472 MHz

WLAN standards:

IEEE 802.11 b/g/n

WLAN output power:

< +14 dBm (internal antenna)

Manufacturer and Address

Manufacturer:

Robert Bosch GmbH

Address:

Robert-Bosch-Platz 1,
70839 Gerlingen, Germany

Turkey

Robert Bosch GmbH, ICC10in tipi telsiz sisteminin 2014/53/EU nolu yönetmeliğe uygun olduğunu beyan eder. AB Uygunluk Beyanı'nın tam metni, aşağıdaki internet adresinden görülebilir: <http://cert.bosch-carmultimedia.net>

Brazil

Este equipamento não tem direito de proteção contra interferência prejudicial e não pode causar interferência em sistemas devidamente autorizados. Para maiores informações, consulte o site da ANATEL www.anatel.gov.br

Thailand

เครื่องโทรคมนาคมและอุปกรณ์นี้ มีความสอดคล้องตามข้อกำหนดของ กทช.
(This telecommunication equipments is in compliance with NTC requirements)

Argentina

 **RAMATEL**

C-25636

Canada

This device contains licence-exempt transmitter(s)/ receiver(s) that comply with Innovation, Science and Economic Development Canada's licence-exempt RSS(s). Operation is subject to the following two conditions:

- (1) This device may not cause interference.
- (2) This device must accept any interference, including interference that may cause undesired operation of the device.

Radiofrequency radiation exposure Information: This equipment complies with Canada radiation exposure limits set forth for an uncontrolled environment. This equipment should be installed and operated with minimum distance of 20 centimeters between the radiator and your body. This transmitter must not be co-located or operating in conjunction with any other antenna or transmitter.

L'émetteur/récepteur exempt de licence contenu dans le présent appareil est conforme aux CNR d'Innovation, Sciences et Développement économique Canada applicables aux appareils radio exempts de licence. L'exploitation est autorisée aux deux conditions suivantes :

- (1) L'appareil ne doit pas produire de brouillage;
- (2) L'appareil doit accepter tout brouillage radioélectrique subi, même si le brouillage est susceptible d'en compromettre le fonctionnement.

Informations sur l'exposition aux radiofréquences:

Cet équipement est conforme aux limites d'exposition aux radiations fixées par le Canada pour un environnement non contrôlé. Cet équipement doit être installé et utilisé avec une distance minimale de 20 centimètres entre le radiateur et votre corps. Cet émetteur ne doit pas être co-localisée ou opérant en conjonction avec autre antenne ou émetteur.

United States (USA)

This device complies with part 15 of the FCC Rules. Operation is subject to the following two conditions:

- (1) This device may not cause harmful interference, and
- (2) this device must accept any interference received, including interference that may cause undesired operation.

Changes or modifications made to this equipment not expressly approved by Robert Bosch GmbH may void the FCC authorization to operate this equipment.

NOTE: This equipment has been tested and found to comply with the limits for a Class B digital device, pursuant to Part 15 of the FCC Rules. These limits are designed to provide reasonable protection against harmful interference in a residential installation. This equipment generates, uses and can radiate radio frequency energy and, if not installed and used in accordance with the instructions, may cause harmful interference to radio communications.

However, there is no guarantee that interference will not occur in a particular installation. If this equipment does cause harmful interference to radio or television reception, which can be determined by turning the equipment off and on, the user is encouraged to try to correct the interference by one or more of the following measures:

- Reorient or relocate the receiving antenna.
- Increase the separation between the equipment and receiver.
- Connect the equipment into an outlet on a circuit different from that to which the receiver is connected.
- Consult the dealer or an experienced radio/TV technician for help.

Radiofrequency radiation exposure Information: This equipment complies with FCC radiation exposure limits set forth for an uncontrolled environment. This equipment should be installed and operated with minimum distance of 20 cm between the radiator and your body. This transmitter must not be co-located or operating in conjunction with any other antenna or transmitter.

Japan

This device is granted pursuant to the Japanese Radio Law (電波法) and the Japanese

Telecommunications Business Law (電気通信事業法)

本製品は、電波法と電気通信事業法に基づく適合証明を受けております。

This device should not be modified (otherwise the granted designation number will become invalid)

本製品の改造は禁止されています。(適合証明番号などが無効となります。)



R

201-200559

T

20 0138 201

Korea

Equipment Name: BMW A-Kombi

Basic model number: ICC10in

Manufacturer/Country of Origin:

Robert Bosch GmbH / 포르투갈

Zertifikatsnummer:

R-R-BO2-ICC10in

Serbia



ID: И011 20

Mexico

La operación de este equipo está sujeta a las siguientes dos condiciones:

- (1) es posible que este equipo o dispositivo no cause interferencia perjudicial y
- (2) este equipo o dispositivo debe aceptar cualquier interferencia, incluyendo la que pueda causar su operación no deseada.



IFETEL

Taiwan, Republic of

取得審驗證明之低功率射頻器材，非經核准，公司、商號或使用者均不得擅自變更頻率、加大功率或變更原設計之特性及功能。低功率射頻器材之使用不得影響飛航安全及干擾合法通信；經發現有干擾現象時，應立即停用，並改善至無干擾時方得繼續使用。前述合法通信，指依電信管理法規定作業之無線電通信。低功率射頻器材須忍受合法通信或工業、科學及醫療用電波輻射性電機設備之干擾。

Declaration of Conformity

Radio equipment audio system

Model name: MCR001

This device complies with part 15 of the FCC Rules. Operation is subject to the following two conditions:

- (1) This device may not cause harmful interference, and
- (2) this device must accept any interference received, including interference that may cause undesired operation.

FCC CAUTION

Changes or modifications not expressly approved by the party responsible for compliance could void the user's authority to operate the equipment.

Cet appareil est conforme à la partie 15 des règles FCC. Son fonctionnement est soumis aux deux conditions suivantes :

- (1) Cet appareil ne doit pas causer d'interférences nuisibles, et
- (2) cet appareil doit accepter toute interférence reçue, y compris les interférences pouvant entraîner un fonctionnement indésirable.

ATTENTION FCC

Les changements ou modifications non expressément approuvés par la partie responsable de la conformité peuvent annuler le droit de l'utilisateur à faire fonctionner l'équipement.

Declaration of Conformity

Radio equipment electronic immobiliser (EWS4)

For all countries without EU

Technical information

Frequency Band: 134 kHz
(Transponder: TMS37145 /
Type DST80, TMS3705
Transponder Base Station IC)
Output Power: 50 dB μ V/m

Manufacturer and Address

Manufacturer:
BECOM Electronics GmbH
Address: Technikerstraße 1,
A-7442 Hochstraß

Argentina

 RAMATEL

H-25246

Australia/New Zealand



R-NZ

Brunei



TA No: DTA-007061

United Arab Emirates

TRA
REGISTERED No:
ER89926/20

DEALER No:
DA96133I20

Philippiens



NTC

Type Approved
No.: ESD-RCE-2023298

South Africa



TA-2020/6131

APPROVED

India

ETA-SD-20200905860

Belarus



Indonesia

72790/SDPPI/2021
13349



Dilarang melakukan perubahan
Spesifikasi yang dapat
Menimbulkan gangguan fisik
dan/atau elektromagnetik
terhadap lingkungan sekitarnya

Paraguay

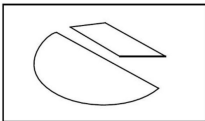

CONATEL

NR: 2020-11-I-0834

Singapore

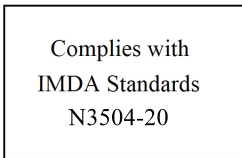

Taiwan



低功 電波 射性電機管 辦法
第十二條 經型式認證合格之低
功率射頻電機，非經許可，公
司、商號或使用者均不得擅 自變
更頻率、加大功率或變更原設計
之特性及 功能。第十四條 低功
率射頻電機之使用不 得影響飛航
安全及干擾合法通信；經發現有
干 擾現象時，應立即停用，並改
善至無干擾時方 得繼續使用。前
項合法通信，指依電信法規定作
業之無線電 通信。

Malaysia



RFCL/47A/0920/S(20-3358)

Israel

מספר אישור אלחוטני של משרד התקשורת הוא
51-74908
אסור להחליף את האנטנה המקורית של המכשיר
ולא
לעשות בו כל שינוי טכני אחר

United States (USA)

Contains FCC ID:

ODE-MREWS5012

FCC § 15.19 Labelling requirements

This device complies with part 15 of the FCC Rules and Industry Canada's licence-exempt RSS standard(s). Operation is subject to the following two conditions:

- (1) this device may not cause interference, and
- (2) this device must accept any interference received, including interference that may cause undesired operation.

FCC § 15.21 Information to user

Changes or modifications not expressly approved by the party responsible for compliance could void the user's authority to operate the equipment.

RF Exposure Requirements

To comply with FCC RF exposure compliance requirements, the device must be installed to provide a separation distance of at least 20 cm from all persons.

Serbia



P1620118300

Canada

Contains IC:

10430A-MREWS5012

This device complies with part 15 of the FCC Rules and Industry Canada license-exempt RSS standard(s). Operation is subject to the following two conditions:

- (1) this device may not cause interference, and
- (2) this device must accept any interference received, including interference that may cause undesired operation.

Le présent appareil est conforme aux CNR d'Industrie Canada applicables aux appareils radio exempts de licence. L'exploitation est autorisée aux deux conditions suivantes : (1) l'appareil ne doit pas produire de brouillage, et (2) l'utilisateur de l'appareil doit accepter tout brouillage radioélectrique subi, même si le brouillage est susceptible d'en compromettre le fonctionnement.

Vietnam

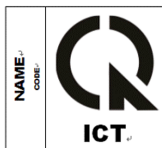

A1109091120AF04A3

Certification Tire Pressure Control (TPC)

FCC ID: MRXBC54MA4
IC: 2546A-BC54MA4

FCC ID: MRXBC5A4
IC: 2546A-BC5A4

This device complies with Part 15 of the FCC Rules and with Industry Canada license-exempt RSS standard(s).

Operation is subject to the following two conditions:

- (1) This device may not cause harmful interference, and
- (2) This device must accept any interference received, including interference that may cause undesired operation.

WARNING: Changes or modifications not expressly approved by the party responsible for compliance could void the user's authority to operate the equipment. The term "IC:" before the radio certification number only signifies that Industry Canada technical specifications were met.

Le présent appareil est conforme aux CNR d'Industrie Canada applicables aux appareils radio exempts de licence. L'exploitation est autorisée aux deux conditions suivantes:

- (1) l'appareil ne doit pas produire de brouillage, et
- (2) l'utilisateur de l'appareil doit accepter tout brouillage radioélectrique subi, même si le brouillage est susceptible d'en compromettre le fonctionnement.

WARNING: Changes or modifications not expressly approved by the party responsible for compliance could void the user's authority to operate the equipment. The term "IC:" before the radio certification number only signifies that Industry Canada technical specifications were met.

212 说明

A

ABS

技术细节, 124

警告显示, 42

显示, 42

自诊断, 111

安全提示

关于骑行, 108

关于制动, 114

鞍座

安装, 71

拆卸, 71

解锁装置, 12

鞍座加热装置

操作, 68

B

保险丝

更换, 155

技术数据, 178

在车辆上的位置, 15

保养

维护计划, 186

一般说明, 136

保养确认, 188

保养周期, 185

保养周期显示, 47

变速箱

技术数据, 175

播放器

操作, 93

C

菜单

调出, 81

侧行李箱

操作, 71

插座

使用说明, 160

在车辆上的位置, 12, 13

车灯

操作元件, 16

大灯变光功能, 56

地面照明设备, 57

回家照明灯, 57

近光灯, 56

停车灯, 56

远光灯, 56

驻车灯, 57

车辆识别号码

在车辆上的位置, 13

车轮

安装后轮, 149

安装前轮, 146

拆卸后轮, 148

拆卸前轮, 145

尺寸改变, 145

技术数据, 177

检查轮辋, 145

车载电脑, 91

车载网络电压, 33

尺寸

技术数据, 179

充电储物盒

操作, 74

在车辆上的位置, 14

纯骑行

概览, 23

D

DTC

- 操作, 61
- 技术细节, 126
- 警告显示, 43, 44
- 自诊断, 112

DWA

- 技术数据, 179
- 警告显示, 35

Dynamic ESA

- 操作, 61

挡风板

- 操作元件, 16
- 调整, 104

导航

- 操作, 91

导流板

- 操作, 70
- 在车辆上的位置, 12

倒车辅助装置, 66

- 操作元件, 16

灯具

- 更换 LED 灯具, 150
- 技术数据, 179
- 警告显示, 34

底盘

- 技术数据, 176

点火开关

- 在车辆上的位置, 14

电话

- 操作, 94

电气系统

- 技术数据, 178

跌倒传感器

- 指示灯, 41

E

ESA

- 技术细节, 128

F

发动机

- 技术数据, 175
- 警告显示, 37, 38
- 起动, 110

发动机机油

- 电子油位检查, 35
- 发动机机油油位警告灯, 36
- 机油尺, 13
- 技术数据, 174
- 加注口, 13
- 检查液位, 137
- 添加, 138

发动机牵引力矩控制系统, 127

发动机温度, 36

防盗报警装置

- 操作, 58
- 指示灯, 18

分屏, 84

- 打开, 84
- 关闭, 85
- 选择显示, 84

服务, 184

- 保养历史, 184
- 警告显示, 47

辅助起动, 151

附加前照灯

- 操作, 57
- 操作元件, 16

214 说明

G

概览

- TFT 显示器, 23, 24
 - 车辆右侧, 13
 - 车辆左侧, 12
 - 后座下方, 15
 - 我的车辆, 89
 - 右侧组合开关, 17
 - 指示灯和警示灯, 22
 - 组合仪表, 18
 - 左侧组合开关, 16
- 故障一览表, 170

H

Hill Start Control

- 不可激活, 45
- 已自动停用, 44
- 指示灯和报警灯, 44

Hill Start Control Pro, 131

- 操作, 65, 66
- 技术细节, 131

后轮驱动

- 技术数据, 176

后轮支架

- 安装, 137

后视镜

- 调整, 104

环境温度, 32

换挡

- 换高档建议, 84

换挡辅助系统, 113, 130

- 档位未学习, 46
- 技术细节, 130
- 骑行, 113

回家照明, 57

火花塞

- 技术数据, 178

J

机动性服务, 184

技术数据

- 变速箱, 175
- 车架, 176
- 车轮和轮胎, 177
- 尺寸, 179
- 灯泡, 179
- 底盘, 176
- 电气系统, 178
- 发动机, 175
- 发动机机油, 174
- 防盗报警装置, 179
- 后轮驱动, 176
- 火花塞, 178
- 离合器, 175
- 燃油, 174
- 蓄电池, 178
- 制动, 177
- 重量, 180

加油

- 包括 Keyless Ride, 117
- 带有 Keyless Ride, 117
- 燃油等级, 116

检查控制信息

- 对话框, 25
- 显示, 25

交通标志识别, 83

禁启动防盗装置

- 备用钥匙, 54

警告灯, 18

- 概览, 22

警告显示

- ABS, 42
- DTC, 43, 44
- DWA, 35

Hill Start Control, 44, 45
 Keyless Ride, 32, 33
 RDC, 39, 40, 41
 侧面支架, 42
 车外温度警告, 32
 车载网络电压, 33
 档位未学习, 46
 灯光控制失灵, 35
 灯泡损坏, 34
 跌倒传感器, 41
 发动机, 37
 发动机电子系统, 38
 发动机机油油位, 36
 发动机控制系统, 37, 38
 发动机温度, 36
 防盗报警装置, 35
 服务, 47
 驱动系统功能异常警示灯, 37
 燃油储量, 46
 我的车辆, 89
 显示, 25
 音频系统, 46
 制动器温度, 45
 主动控制巡航系统, 46
 警告显示概述, 27

K

Keyless Ride
 打开点火装置, 52
 电子禁启动防盗装置 EWS, 54
 关闭点火装置, 53
 将转向锁保险锁死, 52
 解锁油箱盖, 117
 警告显示, 32, 33
 无线电遥控钥匙的电池电量用尽
 或无线电遥控钥匙丢失, 54

可加热式握把
 操作, 68
 框架
 技术数据, 176

L

喇叭, 16
 蓝牙, 86
 蓝牙配对, 87
 头盔, 101
 冷却液
 检查液位, 143
 油位指示器, 13
 离合器
 技术数据, 175
 检查功能, 143
 调整手杆, 104
 液体容器, 12

轮胎

充气压力, 178
 技术数据, 177
 检查胎纹深度, 144
 检查胎压, 144
 建议, 144
 磨合, 113
 轮胎压力监控 RDC
 显示, 38

M

磨合, 112
 摩托车
 保养, 162
 开始使用, 166
 捆绑, 119
 清洁, 162
 停放, 115
 停用, 166

216 说明

N

扭矩, 173

P

Pairing, 87

Pre-Ride-Check, 111

Q

起动, 110

操作元件, 17

前轮支架

安装, 136

驱动系统功能异常警示灯, 37

R

RDC

技术细节, 129

警告显示, 39, 40, 41

燃油

技术数据, 174

加注口, 14

燃油等级, 116

使用 Keyless Ride 加油, 117

燃油储量表

警告显示, 46

可达里程, 84

S

闪烁报警装置

操作, 56, 58

操作元件, 16

上部状态栏, 83

调整, 82

上行李箱

操作, 72

时钟, 85

收藏按钮, 95

分配功能, 95

在车辆上的位置, 14

收音机

添加收藏, 99

选择源, 98

随车工具

容积, 136

在车辆上的位置, 15

缩写和图标, 4

T

TFT 显示器, 14, 18

操作, 81, 82, 84, 85

操作元件, 16

概览, 23, 24

选择显示, 79

停放, 115

通信系统

头盔, 101

W

WLAN, 88

外部温度, 32

无线电遥控钥匙

警告显示, 32, 33

X

型号铭牌

在车辆上的位置, 13

行李

装载说明, 108

行驶模式

操作元件, 17

技术细节, 128

调整, 62

蓄电池

- 安装, 154
- 保养说明, 151
- 拆卸, 154
- 从车辆上脱开, 153
- 对处于连接状态的蓄电池充电, 152
- 给断开接线的蓄电池充电, 153
- 技术数据, 178
- 警告显示, 33
- 连接到车辆上, 154
- 在车辆上的位置, 15

Y**扬声器**

- 关闭, 100
- 与蓝牙的关系, 99

养护

- 保养剂, 164
- 车辆清洗, 164
- 铬, 165
- 喷漆防腐, 166

遥控器

- 更换蓄电池, 55

钥匙, 52**音量**

- 调整, 100
- 与速度匹配, 100

音频系统

- 打开和关闭, 98
- 警告显示, 46
- 指示灯, 46

音色设置, 100**应急停车开关, 17**

- 操作, 56

油箱盖紧急解锁装置, 118, 119**Z****杂物箱**

- 在车辆上的位置, 12, 13

诊断插头

- 固定, 156
- 松开, 156
- 在车辆上的位置, 15

值

- 显示, 25

指示灯, 18

- 概览, 22

制动

- ABS Pro 技术细节, 126

ABS Pro, 115

- 安全提示, 114

技术数据, 177

- 检查功能, 139

调整手杆, 105**制动摩擦片**

- 检查后部, 140

检查前部, 139**磨合, 113****制动器温度**

- 警告显示, 45

制动液

- 后部容器, 13
- 检查后部液位, 142
- 检查前部液位, 141

前部容器, 13**中控锁**

- 操作, 68
- 操作元件, 17

重量

- 技术数据, 180

转速表

- 转速表, 83

218 说明

转向信号灯

操作, 56, 58

操作元件, 16

自动巡航控制系统

操作, 63

操作元件, 16

指示灯, 46

自适应弯道照明灯, 132

组合开关

右侧一览, 17

左侧一览, 16

组合仪表

概览, 18

感光传感器, 18

受车辆装备和附件范围以及国家或地区规格的影响，实际情况可能会与图片和文字说明略有不同。这种差异不能作为顾客投诉的依据。

尺寸、重量、油耗和功率等数据容许有相应的公差。

保留在设计、装备和附件等方面进行更改的权利。

保留更正错误的权利。

© 2022 Bayerische Motoren
Werke Aktiengesellschaft

80788 慕尼黑，德国

翻印，包括摘要翻印，必须征得
BMW Motorrad 售后服务部门的
书面许可。

原版使用说明书，德国印刷。

关于停车加油的重要数据:

燃油

建议的燃油等级	超级无铅 (最多 15 % 乙醇, E15) 95 ROZ/RON 90 AKI
---------	--

备用燃油等级	普通无铅 (功率和油耗方面受到限制), (最多 15 % 乙醇, E10/E15) 91 ROZ/RON 87 AKI
--------	---

可用燃油加注量	约 26.5 l
---------	----------

燃油备用量	约 4 l
-------	-------

轮胎充气压力

前部轮胎充气压力	2.9 bar, 在冷胎时
----------	---------------

后部轮胎充气压力	2.9 bar, 在冷胎时
----------	---------------

有关您车辆的其他信息请参见以下网址: bmw-motorrad.com

